

6

STRUMENTAZIONE /
BUSSOLE BINOCOLI /
ANTENNE ELETTRONICA /



Binocolo Nikon Aculon A211 7x35

Binocolo compatto ma con obiettivo di grande diametro per un ampio campo visivo. Rivestimento in gomma per resistere agli urti e per una presa stabile e confortevole. Lenti con rivestimento multistrato per immagini più luminose e nitide. Obiettivi con oculare asferico per immagini prive di distorsione su tutta la superficie della lente. Conchiglie oculari ad estrazione in gomma che assicurano un facile posizionamento degli occhi.

Completo di custodia e tracolla. 10 anni di garanzia.

Cod.	Ingrandimento	Ø Obiettivo mm	Dim mm	Peso g	UM	€
2530973	7x	35	118 x 185 x 62	685	PZ	

**Binocolo Nikon Aculon A211 7x50**

Binocolo con obiettivo di grande diametro per un ampio campo visivo. Rivestimento in gomma per resistere agli urti e per una presa stabile e confortevole. Lenti con rivestimento multistrato per immagini più luminose e nitide. Obiettivi con oculare asferico per immagini prive di distorsione su tutta la superficie della lente. Conchiglie oculari ad estrazione in gomma che assicurano un facile posizionamento degli occhi. Adattabile ai treppiedi, completo di custodia e tracolla. 10 anni di garanzia.

Cod.	Ingrandimento	Ø Obiettivo mm	Dim mm	Peso g	UM	€
2530975	7x	50	180 x 197 x 68	905	PZ	

**Binocolo Nikon Action EX CF 7x50**

Binocolo impermeabile con ottica anti-appannante con riempimento di Azoto. Rivestimento in gomma per resistere agli urti e per una presa stabile e confortevole. Lenti con rivestimento multistrato per immagini più luminose e nitide. Obiettivi con oculare asferico per immagini prive di distorsione su tutta la superficie della lente. Conchiglie oculari ad estrazione in gomma che assicurano un facile posizionamento degli occhi. Proiezione arretrata per un campo visivo chiaro anche a chi porta gli occhiali. Componenti ottici eco-glass privi di piombo e arsenico. Impermeabile fino a 1 metro sotto acqua per 5 minuti. Adattabile ai treppiedi, completo di custodia e tracolla. 10 anni di garanzia.

Cod.	Ingrandimento	Ø Obiettivo mm	Dim mm	Peso g	UM	€
2530976	7x	50	179 x 196 x 68	1000	PZ	

**Binocolo Nikon Marina CF WP 10x50**

Binocolo ad ampio campo visivo in dotazione standard per navi militari. Impermeabile con ottica BaK4 anti-appannante con riempimento di Azoto. Rivestimento in gomma per resistere agli urti e per una presa stabile e confortevole. Lenti con rivestimento multistrato per immagini più luminose e nitide. Obiettivi con oculare asferico per immagini prive di distorsione su tutta la superficie della lente. Conchiglie oculari ad estrazione in gomma che assicurano un facile posizionamento degli occhi. Proiezione arretrata per un campo visivo chiaro anche a chi porta gli occhiali. Completo di custodia, tracolla e cinghia da polso galleggiante che impedisce al binocolo di affondare.

Cod.	Ingrandimento	Ø Obiettivo mm	Dim mm	Peso g	UM	€
2530979	10x	50	195 x 207 x 71	1065	PZ	



Binocolo Nikon Marina CF WP 7x50

Binocolo ad ampio campo visivo in dotazione standard per navi militari. Impermeabile con ottica BaK4 anti-appannante con riempimento di Azoto. Rivestimento in gomma per resistere agli urti e per una presa stabile e confortevole. Lenti con rivestimento multistrato per immagini più luminose e nitide. Obiettivi con oculare asferico per immagini prive di distorsione su tutta la superficie della lente. Conchiglie oculari ad estrazione in gomma che assicurano un facile posizionamento degli occhi. Proiezione arretrata per un campo visivo chiaro anche a chi porta gli occhiali. Completo di custodia, tracolla e cinghia da polso galleggiante che impedisce al binocolo di affondare. Completa di precisa bussola con ago globale.

Cod.	Ingrandimento	Ø Obiettivo mm	Dim mm	Peso g	UM	€
2530978	7x	50	193 x 202 x 81	1120	PZ	

**Binocolo Nikon StabilEyes 12x32**

Binocolo con doppio sistema di stabilizzazione per una visione confortevole e perfetta. Dotato di comando VR PAUSE che permette una visione perfetta per oggetti in movimento. Corpo impermeabile con design ergonomico per una presa stabile ed un facile accesso ai comandi. Ottica anti-appannamento con guarnizioni O-Ring e riempimento di Azoto. Lenti con rivestimento multistrato e prismi con trattamento a correzione di fase per immagini più luminose e nitide. Conchiglie oculari ad estrazione in gomma con proiezione arretrata per un campo visivo chiaro anche a chi porta gli occhiali. Adattabile al treppiedi, completo di custodia e tracolla. 10 anni di garanzia.

Cod.	Ingrandimento	Ø Obiettivo mm	Dim mm	Peso g	UM	€
2530990	12x	32	178 x 142 x 81	1130	PZ	

**Binocolo Nikon Sportstar Zoom 8-24x25**

Binocolo compatto e versatile con controllo zoom meccanico eccezionalmente fluido, ideale per ingrandire il nome o il numero dell'imbarcazione, il volto delle persone a bordo o in banchina, oppure per seguire eventi sportivi. Impugnatura stabile e confortevole con oculari in gomma estraibili e ruotabili per una perfetta accomodazione dell'occhio. Lenti anti appannamento con riempimento di Azoto con rivestimento multistrato per immagini luminose ad elevato contrasto. 10 anni di garanzia.

Cod.	Ingrandimento	Ø Obiettivo mm	Dim mm	Peso g	UM	€
2530926	8x-24x	25	123 x 109 x 42	350	PZ	

**Binocolo Nikon Aculon A30 8x25**

Binocolo compatto e leggero con rivestimento protettivo in gomma per un'impugnatura stabile e confortevole. Lenti anti appannamento con riempimento di Azoto con rivestimento multistrato per immagini luminose ad elevato contrasto e componenti ottici in vetro eco-glass privo di piombo o arsenico. 10 anni di garanzia.

Cod.	Colore	Ingrandimento	Ø Obiettivo mm	Dim mm	Peso g	UM	€
2530916	NERO	8x	25	122 x 115 x 42	270	PZ	

**Binocolo Nikon Aculon T02 8x21**

Binocolo con design elegante e compatto che sta in una tasca. Leggero e facile da maneggiare. Lenti con rivestimento multistrato per immagini luminose ad elevato contrasto, componenti ottici in vetro eco-glass privo di piombo o arsenico. 10 anni di garanzia.

Cod.	Colore	Ingrandimento	Ø Obiettivo mm	Dim mm	Peso g	UM	€
2530911	BLUE	8x	21	87 x 104 x 35	195	PZ	



Telemetro Laser Nikon Coolshot 20 GII 6x20

Telemetro laser graduato per misurare qualsiasi distanza, anche di più oggetti contemporaneamente. Impermeabile, compatto, resistente e leggero, è ideale per qualsiasi attività nautica e sportiva. Campo di misurazione: 5<->730 m. Monoculare di alta qualità con rivestimento multistrato per immagini luminose e proiezione arretrata per un campo visivo chiaro anche a chi porta gli occhiali.



Cod.	Ingrandimento	Ø Obiettivo mm	Dim mm	Peso g	UM	€
2530983	6x	20	91 x 73 x 37	130	PZ	



Telemetro Laser Nikon Forestry Pro 6x21

Telemetro laser graduato ideale per rilevamenti di base topografici che misura la distanza effettiva, la distanza orizzontale e l'altezza reale. Dotato di strumento di misurazione a tre punti che consente di misurare l'altezza di un oggetto anche quando la cima o la base è coperta. Campo di misurazione: 10<->500 m. Con pannello LCD interno ed esterno e monoculare di alta qualità con rivestimento multistrato per immagini luminose. Proiezione arretrata per un campo visivo chiaro anche a chi porta gli occhiali. Impermeabile fino a 1 metro sotto acqua per 10 minuti. 2 anni di garanzia.



Cod.	Ingrandimento	Ø Obiettivo mm	Dim mm	Peso g	UM	€
2530985	6x	21	130 x 69 x 45	210	PZ	



Visore Notturno Konuspy

Visore notturno binoculare digitale. Ottica di eccezionale luminosità per un'immagine nitida di alta risoluzione. Massima Distanza di Osservazione 300 m. Funzione di registrazione foto e video in Full HD. Completo di cavo A/V, cavo USB e SD Card da 8 GB per la registrazione delle immagini. Funziona con 2 batterie 18650. Struttura robusta antistress con gommatura per una presa più sicura. Completo di custodia.



Cod.	Ingrandimento	Ø Obiettivo mm	Peso g	UM	€
2530815	1x-5x Zoom digitale	24	334	PZ	



- BINOCOLI SAIL -

Binocolo Konusvue (7x50)

Binocolo per uso diporto con messa a fuoco centrale. Ottica di eccezionale luminosità per un'immagine nitida di alta risoluzione. Struttura robusta antistress con gommatura per una presa più sicura. Completo di custodia.



Cod.	Ingrandimento	Messa a fuoco	UM	€
2530753	7x50	Centrale	PZ	



Binocolo Sporty (7x50)

Binocolo per uso diporto con messa a fuoco fissa da 20 metri all'infinito. Strumento di immediato e facile utilizzo. Ottica di eccezionale luminosità per un'immagine nitida di alta risoluzione. Struttura robusta antistress con gommatura per una presa più sicura. Completo di custodia.



Cod.	Ingrandimento	Messa a fuoco fissa	UM	€
2530752	7x50	20m - infinito	PZ	



Squadretta Nautica PPX

Squadretta nautica in Perspex a 45° millimetrata con maniglia.

Cod.	mm	UM	€
2432025	260	PZ	

**Squadretta Nautica Plexi**

Squadretta nautica in Plexiglass a 45° millimetrata con maniglia.

Cod.	mm	UM	€
2430025	280	PZ	

**Parallela Snodata**

Parallela snodata millimetrata.

Cod.	mm	UM	€
2435540	400	PZ	

**Parallela Snodata con Goniometro**

Parallela snodata millimetrata con goniometro.

Cod.	mm	UM	€
2436540	400	PZ	

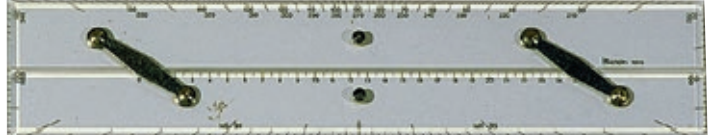
**Parallela a Rullo**

Parallela a rullo millimetrata.

Cod.	mm	UM	€
2437545	450	PZ	

**Tracciatore di Rotta Rapido**

Tracciatore di rotta rapido.

Cod.	UM	€
2438500	PZ	

**Tracciatore di Rotta con Goniometro**

Tracciatore di rotta con goniometro.

Cod.	UM	€
2438200	PZ	

**Compasso a Alu-Mat N**

Elegante compasso per il carteggio nautico in lega di Alluminio satinato.

Cod.	mm	UM	€
2439318	180	PZ	

**Compasso Classico BS**

Elegante compasso per il carteggio nautico in Ottone lucido con punte in Acciaio Inossidabile.

Cod.	mm	UM	€
2439319	200	PZ	

**Compasso a Mano Singola BS**

Elegante compasso a mano singola per il carteggio nautico in Ottone lucido con punte in Acciaio Inossidabile.

Cod.	mm	UM	€
2439519	200	PZ	



Set Carteggio Patente Nautica S

Corredo completo per patente nautica.

Contenuto:

2 Squadrette 2432025

1 Compasso

1 Gomma e matita

Cod.	UM	€
2430002	CF	

**Set Carteggio Patente Nautica M**

Corredo completo per patente nautica.

Contenuto:

2 Squadrette 2430025

1 Compasso a mano singola

1 Gomma e matita

Cod.	UM	€
2430001	CF	

**Set Carteggio Patente Nautica L**

Corredo completo per patente nautica.

Contenuto:

1 Parallela

1 Compasso a mano singola

1 Goniometro

1 Squadretta 2430025

1 Tracciatore di rotta 2438200

Cod.	UM	€
2430000	CF	

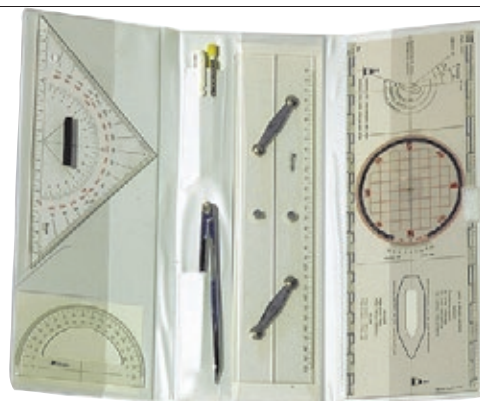
**Sestante Mark 3**

Sestante semplice e leggero in plastica con 4 filtri per l'osservazione del sole.

Graduazione da +120° a -5°.

Cod.	UM	€
2420151	PZ	

**Sestante Mark 25 Pro**

Sestante professionale molto leggero e preciso in polimero rinforzato. Dotato di campo visivo combinato completo tra l'orizzonte ed il corpo celeste osservato e 7 filtri per l'osservazione del sole. Con illuminazione a LED per la lettura sull'arco e calibrazione semplificata. Graduazione da +120° a -5°. Completo di laccio e valigetta anti urto.

Cod.	UM	€
2420153	PZ	



Barometro / Orologio su Oblo'

Barometro oppure orologio su oblo' in Ottone Lucido.



Cod.	Ref	ø mm	UM	€
5807618	Barometro	180	PZ	
5807418	Orologio	180	PZ	
5807621	Barometro	210	PZ	
5807421	Orologio	210	PZ	
5807626	Barometro	260	PZ	
5807426	Orologio	260	PZ	

**Barometro / Orologio su Oblo' e Cornice**

Barometro oppure orologio su oblo' in Ottone lucido su base in Mogano.



Cod.	Ref	ø mm	UM	€
5807913	Barometro	230	PZ	
5807813	Orologio	230	PZ	
5807916	Barometro	270	PZ	
5807816	Orologio	270	PZ	
5807919	Barometro	320	PZ	
5807819	Orologio	320	PZ	

**Stazione Meteo BOT**

Stazione meteo con strumenti ottonati in Zirconio lucidato a specchio. Barometro, orologio e termo/igrometro montati su tavoletta in legno pregiato. La stazione orizzontale è dotata di basetta per appoggio su tavolo. Diametro strumenti 100 mm.



Cod.	Ref	Dim mm	UM	€
2417213	Orizzontale	360 x H150	PZ	
2417214	Verticale	130 x H410	PZ	

**Strumenti Meteo Classe 120**

Strumenti meteo professionali Classe 120 in Ottone massiccio lucidato a fuoco. Frontino apribile a cerniera per una facile manutenzione, chiusura a galletto. Vetro minerale molato. Costruzione robusta con finitura accuratissima.



Cod.	Ref	Cassa ø mm	Quadrante ø mm	H mm	UM	€
2411240	Barometro	120	75	55	PZ	
2411241	Orologio	120	75	55	PZ	
2411242	Termo-Igrometro	120	75	55	PZ	
2411243	Orologio silenzio radio	120	75	55	PZ	

**Strumenti Meteo Classe 150**

Strumenti meteo professionali Classe 150 in Ottone massiccio lucidato a fuoco. Frontino apribile a cerniera per una facile manutenzione, chiusura a galletto. Vetro minerale molato. Costruzione robusta con finitura accuratissima.



Cod.	Ref	Cassa ø mm	Quadrante ø mm	H mm	UM	€
2400310	Barometro	150	100	78,5	PZ	
2400311	Orologio	150	100	78,5	PZ	
2400314	Termo-Igrometro	150	100	78,5	PZ	
2400312	Orologio silenzio radio	150	100	78,5	PZ	



Strumenti Meteo Sea View Gold

Strumenti meteo Cap Horizon (by Barigo) con cassa in Ottone Lucido.

Cod.	Ref	Cassa ø mm	Quadrante ø mm	H mm	UM	€
2400200	Barometro	88	70	25	PZ	
2400201	Orologio	88	70	25	PZ	
2400202	Termo-Igrometro	88	70	25	PZ	
2400210	Barometro	110	85	32	PZ	
2400211	Orologio	110	85	32	PZ	
2400212	Termo-Igrometro	110	85	32	PZ	
2400222	Barometro	120	100	40	PZ	
2400224	Orologio	120	100	40	PZ	
2400225	Termo-Igrometro	120	100	40	PZ	



CAP HORIZON

**Strumenti Meteo Sea View Chrome**

Strumenti meteo Cap Horizon (by Barigo) con cassa in Ottone Cromato.

Cod.	Ref	Cassa ø mm	Quadrante ø mm	H mm	UM	€
2400203	Barometro	88	70	25	PZ	
2400204	Orologio	88	70	25	PZ	
2400205	Termo-Igrometro	88	70	25	PZ	
2400213	Barometro	110	85	32	PZ	
2400214	Orologio	110	85	32	PZ	
2400215	Termo-Igrometro	110	85	32	PZ	
2400226	Barometro	120	100	40	PZ	
2400228	Orologio	120	100	40	PZ	
2400229	Termo-Igrometro	120	100	40	PZ	



CAP HORIZON

**Strumenti Meteo Sea View Inox**

Strumenti meteo Cap Horizon (by Barigo) con cassa in Acciaio Inox satinato.

Cod.	Ref	Cassa ø mm	Quadrante ø mm	H mm	UM	€
2400216	Barometro	110	85	32	PZ	
2400217	Orologio	110	85	32	PZ	
2400218	Termo-Igrometro	110	85	32	PZ	
2400230	Barometro	120	100	40	PZ	
2400232	Orologio	120	100	40	PZ	
2400233	Termo-Igrometro	120	100	40	PZ	



CAP HORIZON

**Strumenti Meteo Blue Carbon 70/88 Chrome**

Strumenti meteo Cap Horizon (by Barigo) con cassa in Ottone Cromato.

Cod.	Ref	Cassa ø mm	Quadrante ø mm	H mm	UM	€
2400250	Barometro	88	70	30	PZ	
2400251	Orologio	88	70	30	PZ	
2400252	Termo-Igrometro	88	70	30	PZ	

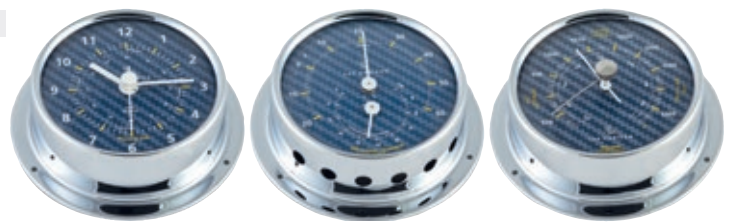

CAP HORIZON

**Strumenti Meteo e-Racing 100/120 Inox**

Strumenti meteo Cap Horizon (by Barigo) con cassa in Acciaio Inox satinato.

Cod.	Ref	Cassa ø mm	Quadrante ø mm	H mm	UM	€
2400240	Baro-Termo-Igrometro	120	100	40	PZ	
2400242	Orologio	120	100	40	PZ	
2400244	Indicatore di marea	120	100	40	PZ	



CAP HORIZON



Skywatch Wind

Anemometro-termometro compatto, semplice ed efficace. Misura la velocità del vento e la temperatura dell'aria, è in grado di fornire la temperatura percepita (wind-chill). Con display LCD ad alto contrasto, corpo galleggiante IP67, completo di laccio, batteria al Litio e custodia.



Cod.	Dimensioni mm	Peso g	UM	€
2422020	41 x 109 x 17	30	PZ	

New**Skywatch Eole**

Eole è un anemometro con un'elica da 54 mm in grado di misurare la forza del vento in modo accurato. L'elica multidirezionale consente una misurazione precisa senza dover essere perfettamente orientato nell'asse del vento. Grazie alla sua retroilluminazione del display consente l'utilizzo anche in condizioni di luce problematiche. Può cadere nell'acqua senza affondare. Unità di misura: km/h, mph, m/s, fps, nodi e bts.



Cod.	Dimensioni mm	Peso g	UM	€
2422022	ø 65 x 155	235	PZ	

**Skywatch Meteos**

Meteos è un anemometro-termometro con un'elica da 54 mm in grado di misurare la forza del vento in modo accurato indipendentemente dalla sua direzione. Meteos è in grado di fornire la temperatura percepita dalla persona in modo rapido e preciso. Grazie alla sua retroilluminazione del display consente l'utilizzo anche in condizioni di luce problematiche. Può cadere nell'acqua senza affondare. Unità di misura vento: km/h, mph, m/s, fps, nodi e bts.



Cod.	Dimensioni mm	Peso g	UM	€
2422024	ø 65 x 155	235	PZ	

**Skywatch Atmos**

Anemometro, termometro e igrometro, tre funzioni in un unico strumento. Ideale per misurare con precisione il vento, la temperatura e l'umidità. Misura il fattore wind chill (temperatura percepita dalla persona). Lo schermo LCD è diviso in tre parti: velocità vento - umidità - temperatura.



Cod.	Dimensioni mm	Peso g	UM	€
2422002	62 x 120 x 32	115	PZ	

**Skywatch Smartphone BL Bluetooth**

Strumento meteo portatile completo che si connette allo smartphone via Bluetooth. Ideale per attività professionali e sportive di vela, surf, parapendio, trekking, ecc. Costruito in Alluminio Anodizzato IP67 con batteria ricaricabile micro USB. Dimensioni Ø26 x 116 mm. Completo di laccio, custodia e scatola in metallo. Compatibile con iPhone/iPad e Android.



Cod.	Ref	Sensori	UM	€
2422012	BL500	Anemometro - Termometro - Igrometro - Barometro - Indice UV	PZ	



Segnavento Windex

Segnavento Windex con movimento su cuscinetti in zaffiro. Tacche di riferimento rifrangenti dal basso e regolabili sull'angolo di bolina.

Cod.	L" (mm)	Modello	Accessori	UM	€
2420008	10 (250)	10" Dinghy		PZ	
2420010	10 (250)	10"		PZ	
2420015	15 (380)	15"		PZ	
2421023	23 (580)	23" Maxi		PZ	
2420016			Luce	PZ	



Segnavento Bora

Segnavento con sospensione su cuscinetto a sfere. Supporto in Acciaio Inox e sensore in Plastica. Tacche di riferimento regolabili sull'angolo di bolina.

Cod.	L mm	UM	€
2420018	360	PZ	



Indicatori Vento Sail Teltales

Indicatori direzione vento per vela. Con 5 dischetti adesivi rossi e 5 verdi.

Cod.	UM	€
2420114	CF	

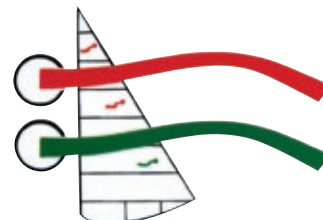

Indicatori Vento Teltales

Indicatori direzione vento per sartie. Si attaccano senza il bisogno di attrezzi. Attacco rotante 360°.

Cod.	Sartia ø mm	UM	€
2420102	3	CF	
2420103	5	CF	
2420104	6	CF	

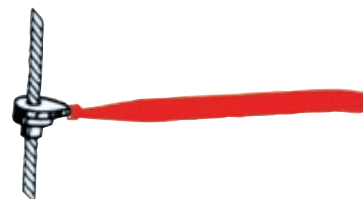

Inclinometro Marine 2000

Inclinometro con scala da 45°-0°-45°.

Cod.	mm	UM	€
2420002	90 x 40	PZ	



Inclinometro Marine 2001

Inclinometro con scala da 45°-0°-45°. Scala amplificata: 5°-0°-5°.

Cod.	mm	UM	€
2420006	100 x 82	PZ	

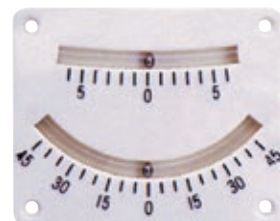

Bussola da Rilevamento Blackie

Bussola da rilevamento in Plastica a sospensione liquida con lente d'ingrandimento e traguardo obiettivo.



Cod.	mm	UM	€
2510005	75 x 54 x 25	PZ	



Bussola da Rilevamento Military

Bussola da rilevamento in metallo a sospensione liquida con lente d'ingrandimento e traguardo obiettivo.



Cod.	mm	UM	€
2510008	76 x 54 x 26	PZ	



Bussola da Rilevamento Mizar

Bussola da rilevamento galleggiante Riviera Mizar con rosa da 1"7/8 (-50mm). Resistente agli urti. Ghiera girevole graduata 10°. Dimensioni: 80x60x22 mm.



Cod.	Colore	UM	€
2511050	NERO	PZ	
2511051	GIALLO	PZ	
2511053	BLUE	PZ	
2511054	ROSSO	PZ	



Bussola da Rilevamento Orion

Bussola da rilevamento galleggiante Riviera Orion con rosa da 1"7/8 (-50mm). Resistente agli urti. Ghiera girevole graduata 10°. Dimensioni: 100x70x27 mm.



Cod.	Colore	UM	€
2511040	NERO	PZ	
2511041	GIALLO	PZ	
2511043	BLUE	PZ	
2511044	ROSSO	PZ	



Bussola da Rilevamento Prisma

Bussola da rilevamento Riviera Prisma di estrema precisione e affidabilità. Sospensione a spillo con lettura a prisma e rosa graduata 1° con diametro 57,5 mm. Completa di illuminazione a batteria. Custodie opzionali in stoffa imbottita oppure in legno di faggio.



Cod.	Ref	UM	€
2510010	Bussola	PZ	
2510512	Custodia in stoffa	PZ	
2510510	Custodia in legno	PZ	



Bussola Tattica Riviera Zenith BZT

Bussola a incasso con rosa tattica. Compensazione incorporata. Sospensione cardanica interna. Appositamente concepita con rosa tattica da 3" (-80 mm) con una sola cifra per le andature a vela di un percorso olimpico.



Cod.	Bussola	UM	€
2501920	Nera	PZ	
2501921	Bianca	PZ	

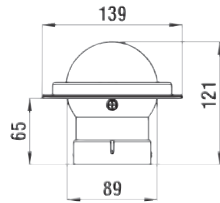
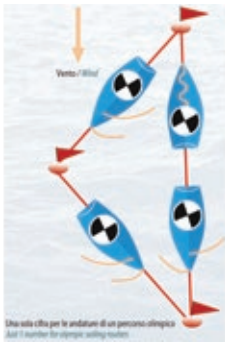

Bussola Pegasus 3-BP1

Bussola Pegasus BP1 a incasso verticale per barche a vela. Sospensione cardanica interna e compensazione incorporata. Completa di inclinometro e illuminazione LED 12/24V. Rosa a lettura frontale con gradazione di 5° e diametro apparente da 3" (80 mm).



Cod.	Cornice	Rosa	Accessori	UM	€
2521020	Nera	Nera		PZ	
2521021	Nera	Rossa		PZ	
2521022	Bianca	Bianca		PZ	
2521025			Coperchio protezione	PZ	

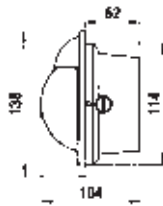

Bussola Pegasus 4-BP2

Bussola Pegasus BP2 a incasso verticale per barche a vela. Sospensione cardanica interna e compensazione incorporata. Completa di inclinometro e illuminazione LED 12/24V. Rosa a lettura frontale con gradazione di 5° e diametro apparente da 4" (100 mm).



Cod.	Cornice	Rosa	Accessori	UM	€
2521006	Nera	Nera		PZ	
2521009	Nera	Rossa		PZ	
2521008	Bianca	Bianca		PZ	
2521017			Coperchio protezione	PZ	

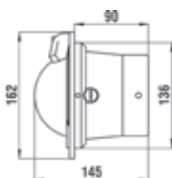

Bussola Micro Compass Wireless T061

Bussola Raymarine Micro Compass T061 wireless di massima precisione e affidabilità. Con schermo LCD a grandi caratteri, staffa montaggio albero e sistema Velcro attacca/stacca strumento. Senza cavi mantiene il ponte libero e fornisce indicazioni chiare e stabili relative alle murate.



Cod.	UM	€
5670105	PZ	



Bussola Riviera Comet BC1

Bussola a chiesuola Comet BC1 con calotta antiriflesso. Rosa da 2" (-48mm) a lettura frontale.

Cod.	Bussola	UM	€
2500011	BC1 - Nera	PZ	
2500013	BC1 - Bianca	PZ	

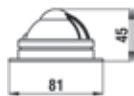
**Bussola Riviera Comet BC2**

Bussola a staffa Comet BC2 con calotta antiriflesso. Rosa da 2" (-48 mm) a lettura frontale.

Cod.	Bussola	UM	€
2500012	BC2 - Nera	PZ	
2500014	BC2 - Bianca	PZ	

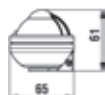
**Bussola Riviera Stella BS1**

Bussola Stella BS1 a chiesuola con calotta antiriflesso. Rosa da 2" 1/2 (-65 mm) a lettura frontale. Facilmente levabile grazie all'installazione a baionetta.

Cod.	Bussola	UM	€
2500001	BS1 - Nera	PZ	
2500003	BS1 - Bianca	PZ	
2500004	BS1 - Grigia	PZ	

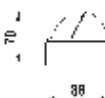
**Bussola Riviera Stella BS2**

Bussola Stella BS2 a staffa con calotta antiriflesso. Rosa da 2" 1/2 (-65 mm) a lettura frontale.

Cod.	Bussola	UM	€
2500000	BS2 - Nera	PZ	
2500002	BS2 - Bianca	PZ	
2500005	BS2 - Grigia	PZ	

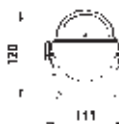
**Bussola Riviera Aries**

Bussola Riviera a chiesuola Aries con calotta antiriflesso. Rosa da 2" 1/2 (-65 mm) a lettura frontale. Gradazione luminescente per lettura notturna. Facilmente levabile grazie all'installazione a baionetta.

Cod.	Bussola	UM	€
2500007	Aries - Bianca/Nera	PZ	
2500008	Aries - Bianca	PZ	
2500009	Aries - Nera	PZ	

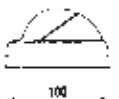

Bussola Riviera Aries Light

Bussola Riviera a chiesuola Aries con calotta antiriflesso. Rosa da 2" 1/2 (-65 mm) a lettura frontale. Gradazione luminescente per lettura notturna. Facilmente levabile grazie all'installazione a baionetta. Modello con illuminazione LED 12V.



Cod.	Bussola	UM	€
2500017	Aries - Bianca/Nera	PZ	
2500018	Aries - Bianca	PZ	
2500019	Aries - Nera	PZ	

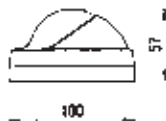

Bussola Riviera Artica BA1 Frontale

Bussola Artica BA1 a lettura frontale con rosa graduata 5° diametro 70 mm a sospensione semicardanica interna. Montaggio a incasso, schermo antiriflesso, compensazione incorporata e illuminazione 12V. Omologazione EC Type con certificato MED da richiedere prima dell'acquisto.



Cod.	Bussola	Ricambi	UM	€
2501002	Artica BA1 - Nera		PZ	
2501003	Artica BA1 - Bianca		PZ	
2160412		Lampadina 12V	PZ	

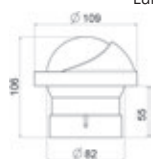

Bussola Riviera Artica BA1

Bussola a incasso Artica BA1 con schermo antiriflesso e illuminazione 12V. Compensazione incorporata. Sospensione semicardanica interna. Rosa a lettura posteriore con diametro apparente da 2" 3/4 (-70 mm). Omologazione EC Type con certificato MED su richiesta.



Cod.	Bussola	Ricambi	UM	€
2501007	Standard - Nera		PZ	
2501008	Standard - Bianca		PZ	
2501017	Standard - Grigia		PZ	
2160412		Lampadina 12V	PZ	

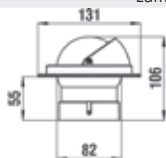

Bussola Riviera Artica BA2

Bussola a staffa Artica BA2 con schermo antiriflesso e illuminazione 12V. Compensazione incorporata. Sospensione semicardanica interna. Lettura posteriore. Rosa con diametro apparente da 2" 3/4 (-70 mm). Omologazione EC Type con certificato MED su richiesta.



Cod.	Bussola	Ricambi	UM	€
2501005	Standard - Nera		PZ	
2501009	Standard - Bianca		PZ	
2501015	Standard - Grigia		PZ	
2160412		Lampadina 12V	PZ	

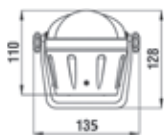

Bussola Riviera Artica BA3

Bussola a chiesuola Artica BA3 con schermo antiriflesso e illuminazione 12V. Compensazione incorporata. Sospensione semicardanica interna. Rosa a lettura posteriore con diametro apparente da 2" 3/4 (-70 mm). Omologazione EC Type con certificato MED su richiesta.



Cod.	Bussola	Ricambi	UM	€
2501006	Standard - Nera		PZ	
2501010	Standard - Bianca		PZ	
2501016	Standard - Grigia		PZ	
2160412		Lampadina 12V	PZ	

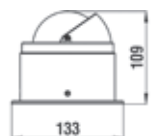

Bussola Riviera Zenith BZ1

Bussola a incasso Zenith BZ1 con schermo antiriflesso e illuminazione 12V. Compensazione incorporata. Sospensione cardanica interna. Rosa a lettura posteriore con  Riviera diametro apparente da 3" (-80 mm). Versione Standard e Alta Velocità per barche veloci. Omologazione EC Type con certificato MED su richiesta.

Cod.	Bussola	Ricambi	UM	€
2501907	Standard - Nera		PZ	
2502104	Standard - Bianca		PZ	
2502012	Standard - Grigia		PZ	
2502007	Alta velocità - Nera		PZ	
2502114	Alta velocità - Bianca		PZ	
2502017	Alta velocità - Grigia		PZ	
2160412		Lampadina 12V	PZ	

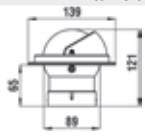

Bussola Riviera Zenith BZ1 - Calotta

Bussola a incasso Zenith BZ1C con schermo antiriflesso e calotta di protezione. Illuminazione 12V, compensazione incorporata e sospensione cardanica interna. Rosa a lettura posteriore con diametro apparente da 3" (-80 mm). Versione Standard e Alta Velocità per barche veloci. Omologazione EC Type con certificato MED su richiesta.

Cod.	Bussola	Ricambi	UM	€
2502108	Standard - Nera		PZ	
2502107	Standard - Bianca		PZ	
2502118	Alta velocità - Nera		PZ	
2502117	Alta velocità - Bianca		PZ	
2160412		Lampadina 12V	PZ	

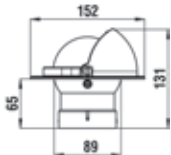

Bussola Riviera Zenith BZ2

Bussola a staffa con schermo antiriflesso e illuminazione 12V. Compensazione incorporata. Sospensione cardanica interna. Rosa a lettura posteriore con diametro apparente da 3" (-80 mm). Versione "Standard" e "Alta Velocità" (barche veloci). Omologazione EC Type con certificato MED da richiedere prima dell'acquisto.

Cod.	Bussola	Ricambi	UM	€
2501905	Standard - Nera		PZ	
2502105	Standard - Bianca		PZ	
2502005	Alta velocità - Nera		PZ	
2502115	Alta velocità - Bianca		PZ	
2160412		Lampadina 12V	PZ	

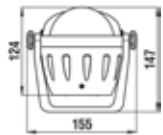

 Riviera

Bussola Riviera Zenith BZ3

Bussola a chiesuola con schermo antiriflesso e illuminazione 12V. Compensazione incorporata. Sospensione cardanica interna. Rosa a lettura posteriore con diametro apparente da 3" (-80 mm). Versione Standard e Alta Velocità per barche veloci. Omologazione EC Type con certificato MED da richiedere prima dell'acquisto.

Cod.	Bussola	Ricambi	UM	€
2501906	Standard - Nera		PZ	
2502106	Standard - Bianca		PZ	
2502006	Alta velocità - Nera		PZ	
2502116	Alta velocità - Bianca		PZ	
2160412		Lampadina 12V	PZ	

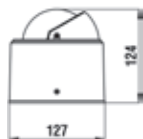

 Riviera

Bussola Riviera Astra BAS1

Bussola ad incasso a soffitto Astra BAS1 con schermo antiriflesso e illuminazione LED 12V (24V a richiesta). Compensazione incorporata e sospensione cardanica interna. Rosa a lettura frontale con diametro apparente da 4" - 100 mm.

Cod.	Bussola	Gradi°(Rosa)	UM	€
2504400	Standard - Nera	5	PZ	

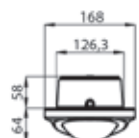

 Riviera

Bussola Riviera Urania BU1

Bussola a incasso Urania BU1 con schermo antiriflesso e illuminazione 12V (24V a richiesta). Compensazione incorporata e sospensione cardanica interna. Rosa a lettura posteriore con diametro apparente da 4"(-100 mm). Versione Standard e Alta Velocità per barche veloci. Omologazione EC Type con certificato MED da richiedere prima dell'acquisto. Approvata per imbarcazioni da diporto e da lavoro fino a 150t. Bussola codice 2504214 con collaudo R.I.Na.



Cod.	Bussola	Gradi°(Rosa)	Ricambi	UM	€
2504200	Standard - Nera	5		PZ	
2504210	Alta velocita' - Nera	5		PZ	
2504212	Standard - Nera	2		PZ	
2504214	Standard - Nera - R.I.Na.	2		PZ	
2160412			Lampadina 12V	PZ	
2160424			Lampadina 24V	PZ	

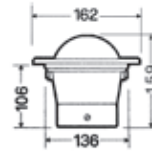

Bussola Riviera Urania BU2

Bussola a chiesuola Urania BU2 con schermo antiriflesso e illuminazione 12V (24V a richiesta). Compensazione incorporata e sospensione cardanica interna. Rosa a lettura posteriore con diametro apparente da 4"(-100 mm). Versione Standard e Alta Velocità per barche veloci. Omologazione EC Type con certificato MED da richiedere prima dell'acquisto. Approvata per imbarcazioni da diporto e da lavoro fino a 150t. Bussola codice 2503914 con collaudo R.I.Na.



Cod.	Bussola	Gradi°(Rosa)	Ricambi	UM	€
2503900	Standard - Nera	5		PZ	
2503910	Alta velocita' - Nera	5		PZ	
2503912	Standard - Nera	2		PZ	
2503914	Standard - Nera - R.I.Na.	2		PZ	
2160412			Lampadina 12V	PZ	
2160424			Lampadina 24V	PZ	



Bussola Riviera Urania BU3

Bussola a incasso Urania BU3 con schermo antiriflesso e illuminazione 12V (24V a richiesta). Compensazione incorporata e sospensione cardanica interna. Rosa a lettura posteriore con diametro apparente da 4"(-100 mm). Versione Standard e Alta Velocità per barche veloci. Omologazione EC Type con certificato MED da richiedere prima dell'acquisto. Approvata per imbarcazioni da diporto e da lavoro fino a 150t. Bussola codice 2504014 con collaudo R.I.Na.



Cod.	Bussola	Gradi°(Rosa)	Ricambi	UM	€
2504000	Standard - Nera	5		PZ	
2504010	Alta velocita' - Nera	5		PZ	
2504012	Standard - Nera	2		PZ	
2504014	Standard - Nera - R.I.Na.	2		PZ	
2160412			Lampadina 12V	PZ	
2160424			Lampadina 24V	PZ	

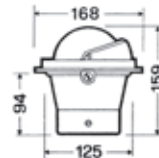

Bussola Riviera Urania BU4

Bussola a chiesuola Urania BU4 con schermo antiriflesso e illuminazione 12V (24V a richiesta). Compensazione incorporata e sospensione cardanica interna. Rosa a lettura posteriore con diametro apparente da 4"(-100 mm). Versione Standard e Alta Velocità per barche veloci. Omologazione EC Type con certificato MED da richiedere prima dell'acquisto. Approvata per imbarcazioni da diporto e da lavoro fino a 150t.



Cod.	Bussola	Gradi°(Rosa)	Ricambi	UM	€
2504500	Standard - Nera	5		PZ	
2504510	Alta velocita' - Nera	5		PZ	
2160412			Lampadina 12V	PZ	
2160424			Lampadina 24V	PZ	

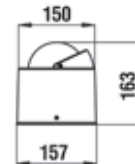

Bussola Riviera Urania BU5

Bussola a chiesuola Urania BU5 con schermo antiriflesso e illuminazione 12V (24V a richiesta). Compensazione incorporata e sospensione cardanica interna. Rosa a lettura posteriore con diametro apparente da 4"(-100 mm). Versione Standard e Alta Velocità per barche veloci. Omologazione EC Type con certificato MED da richiedere prima dell'acquisto. Approvata per imbarcazioni da diporto e da lavoro fino a 150t.



Cod.	Bussola	Gradi°(Rosa)	Ricambi	UM	€
2504605	Standard - Nera	5		PZ	
2504606	Standard - Bianca	5		PZ	
2504611	Alta velocita' - Nera	5		PZ	
2160412			Lampadina 12V	PZ	
2160424			Lampadina 24V	PZ	

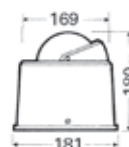

Bussola Riviera Urania BU7 Inox

Bussola a chiesuola in Acciaio Inox Urania BU7 Inox con schermo antiriflesso e illuminazione 12V (24V a richiesta). Compensazione incorporata e sospensione cardanica interna. Rosa a lettura posteriore con diametro apparente da 4" (-100 mm). Versione Standard e Alta Velocità per barche veloci. Omologazione EC Type con certificato MED su richiesta. Approvata per imbarcazioni da diporto e da lavoro fino a 150t.



Cod.	Bussola	Gradi°(Rosa)	Ricambi	UM	€
2504700	Standard	5		PZ	
2504710	Alta velocità'	5		PZ	
2160412			Lampadina 12V	PZ	
2160424			Lampadina 24V	PZ	

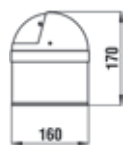

Bussola Riviera White Star BW1

Bussola a incasso White Star BW1 con schermo antiriflesso e illuminazione a 24V (12V a richiesta). Compensazione incorporata e sospensione cardanica interna con rosa da 130 mm. Versione Standard oppure Alta Velocità per barche veloci. Omologazione EC Type con certificato MED su richiesta. Approvata per imbarcazioni da diporto e da lavoro fino a 150 t.



Cod.	Bussola	Gradi°(Rosa)	Ricambi	UM	€
2505007	Standard - Nera	5		PZ	
2505017	Alta velocità' - Nera	5		PZ	
2160412			Lampadina 12V	PZ	
2160424			Lampadina 24V	PZ	

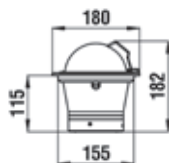

Bussola Riviera White Star BW2

Bussola a chiesuola White Star BW2 con schermo antiriflesso e illuminazione a 24V (12V a richiesta). Compensazione incorporata e sospensione cardanica interna con rosa da 130 mm. Versione Standard oppure Alta Velocità per barche veloci. Omologazione EC Type con certificato MED su richiesta. Approvata per imbarcazioni da diporto e da lavoro fino a 150 t. La bussola 2505026 viene fornita con collaudo R.I.Na.



Cod.	Bussola	Gradi°(Rosa)	Ricambi	UM	€
2505004	Standard - Nera	5		PZ	
2505014	Alta velocità' - Nera	5		PZ	
2505024	Standard - Nera	2		PZ	
2505026	Standard - Nera - R.I.Na.	2		PZ	
2160412			Lampadina 12V	PZ	
2160424			Lampadina 24V	PZ	

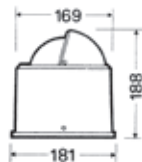

Bussola Riviera White Star BW3

Bussola a incasso White Star BW3 con schermo antiriflesso e illuminazione a 24V (12V a richiesta). Compensazione incorporata e sospensione cardanica interna con rosa da 130 mm. Versione Standard oppure Alta Velocità per barche veloci. Omologazione EC Type con certificato MED su richiesta. Approvata per imbarcazioni da diporto e da lavoro fino a 150 t. La bussola 2505030 viene fornita con collaudo R.I.Na.



Cod.	Bussola	Gradi°(Rosa)	Ricambi	UM	€
2505009	Standard - Nera	5		PZ	
2505019	Alta velocità' - Nera	5		PZ	
2505029	Standard - Nera	2		PZ	
2505030	Standard - Nera - R.I.Na.	2		PZ	
2160412			Lampadina 12V	PZ	
2160424			Lampadina 24V	PZ	

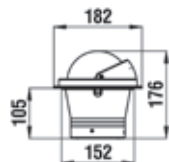

Bussola Riviera White Star BW4

Bussola a chiesuola White Star BW4 con schermo antiriflesso e illuminazione a 24V (12V a richiesta). Compensazione incorporata e sospensione cardanica interna con rosa 130 mm. Versione Standard oppure Alta Velocità per barche veloci. Omologazione EC Type con certificato MED su richiesta. Approvata per imbarcazioni da diporto e da lavoro fino a 150 t.



Cod.	Bussola	Gradi°(Rosa)	Ricambi	UM	€
2505003	Standard - Nera	5		PZ	
2505002	Standard - Bianca	5		PZ	
2505013	Alta velocità' - Nera	5		PZ	
2160412			Lampadina 12V	PZ	
2160424			Lampadina 24V	PZ	



Bussola Riviera White Star BW6

Bussola a chiesuola in Acciaio Inox White Star BW6 con schermo antiriflesso e illuminazione a 24V (12V a richiesta). Compensazione incorporata e sospensione cardanica interna con rosa da 130 mm. Versione Standard oppure Alta Velocità per barche veloci. Omologazione EC Type con certificato MED su richiesta. Approvata per imbarcazioni da diporto e da lavoro fino a 150 t.



Cod.	Bussola	Scala°(Rosa)	Ricambi	UM	€
2505010	Standard	2		PZ	
2505020	Alta velocita'	2		PZ	
2160412			Lampadina 12V	PZ	
2160424			Lampadina 24V	PZ	

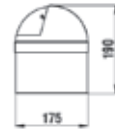

Bussola Riviera White Star B6W3

Bussola a incasso White Star B6W3 con schermo antiriflesso e illuminazione 24V (12V a richiesta). Compensazione incorporata e sospensione cardanica interna. Rosa a lettura posteriore con diametro apparente da 6"(-150 mm). Versione Standard e Alta Velocità per barche veloci. Omologazione EC Type con certificato MED su richiesta. Approvata per imbarcazioni da diporto e da lavoro fino a 150t. Bussola codice 2505074 con collaudo R.I.Na.



Cod.	Bussola	Gradi°(Rosa)	Ricambi	UM	€
2505061	Standard - Nera	5		PZ	
2505071	Alta velocita' - Nera	5		PZ	
2505072	Standard - Nera	2		PZ	
2505074	Standard - Nera - R.I.Na.	2		PZ	
2160412			Lampadina 12V	PZ	
2160424			Lampadina 24V	PZ	

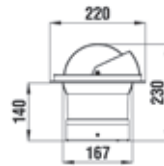

Bussola Riviera White Star B6W4

Bussola a chiesuola White Star B6W4 con schermo antiriflesso e illuminazione 24V (12V a richiesta). Compensazione incorporata e sospensione cardanica interna. Rosa a lettura posteriore con diametro apparente da 6"(-150 mm). Versione Standard e Alta Velocità per barche veloci. Omologazione EC Type con certificato MED su richiesta. Approvata per imbarcazioni da diporto e da lavoro fino a 150t. Bussola codice 2505054 con collaudo R.I.Na.



Cod.	Bussola	Gradi°(Rosa)	Ricambi	UM	€
2505041	Standard - Nera	5		PZ	
2505051	Alta velocita' - Nera	5		PZ	
2505052	Standard - Nera	2		PZ	
2505054	Standard - Nera - R.I.Na.	2		PZ	
2160412			Lampadina 12V	PZ	
2160424			Lampadina 24V	PZ	

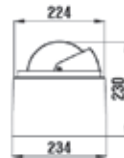

Bussola Riviera White Star B6W5

Bussola a chiesuola White Star B6W5 con schermo antiriflesso e illuminazione 24V (12V a richiesta). Compensazione incorporata e sospensione cardanica interna. Rosa a lettura posteriore con diametro apparente da 6"(-150 mm). Omologazione EC Type con certificato MED su richiesta. Approvata per imbarcazioni da diporto e da lavoro fino a 150t. Bussola codice 2505034 con collaudo R.I.Na.



Cod.	Bussola	Gradi°(Rosa)	Ricambi	UM	€
2505031	Standard - Bianca	5		PZ	
2505032	Standard - Bianca	2		PZ	
2505034	Standard - Bianca - R.I.Na.	2		PZ	
2160412			Lampadina 12V	PZ	
2160424			Lampadina 24V	PZ	



Bussola Riviera White Star B6W6 Inox

Bussola a chiesuola in Acciaio Inox White Star B6W5 con schermo antiriflesso e illuminazione 24V (12V a richiesta). Compensazione incorporata e sospensione cardanica interna. Rosa a lettura posteriore con diametro apparente da 6"(-150 mm). Omologazione EC Type con certificato MED su richiesta. Approvata per imbarcazioni da diporto e da lavoro fino a 150t.





Cod.	Bussola	Gradi°(Rosa)	Ricambi	UM	€
2505021	Standard	5		PZ	
2505022	Standard	2		PZ	
2160412			Lampadina 12V	PZ	
2160424			Lampadina 24V	PZ	



Strumentazione Ecms All Black

Strumentazione Ecms All Black 12/24V completa di cavetti e attacco Molex. Cornice in Acciaio Inossidabile 316 con finitura nera. Frontalino impermeabile IP67 con lente bombata anti-appannamento. Quadrante con retroilluminazione personalizzabile multicolore LED. Il valore standard 0-190 Ohm degli indicatori di livello 2361006 - 2361016 - 2361026 può essere facilmente modificato in 240-33 Ohm con il pulsante posteriore. Gli indicatori pressione olio da 5 e 10 bar sono compatibili con sensori standard (10-180 Ohm), mentre il 30 bar è compatibile solo con sensori elettronici (0,5-4,5V). Gli amperometri sono completi di sensore (shunt) per misurare la corrente.

Cod.	Strumento	Scala	ø mm	UM	€
2361006	Indicatore livello carburante	E-1/2-F	52	PZ	
2361016	Indicatore livello acqua	E-1/2-F	52	PZ	
2361026	Indicatore livello acque grigie/nera	E-1/2-F	52	PZ	
2361045	Indicatore pressione olio	0-5 bar	52	PZ	
2361051	Indicatore pressione olio	0-10 bar	52	PZ	
2361054	Indicatore pressione olio	0-30 bar	52	PZ	
2361036	Indicatore di temperatura acqua	40-120°	52	PZ	
2361060	Voltmetro 12/24V	8-32V	52	PZ	
2361074	Amperometro analogico con Shunt	-80+80A	52	PZ	
2361079	Amperometro digitale con Shunt	-150+150A	52	PZ	
2361096	Contaore	0-99999.9H	52	PZ	
2361071	Indicatore angolo di barra	Port-Starboard	52	PZ	
2361087 	Indicatore trim 0-190 Ohm	Up-Dn	52	PZ	
2361088 	Indicatore trim 167-10 Ohm	Up-Dn	52	PZ	

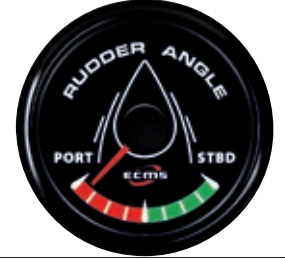
**Contagiri/Contaore Ecms All Black**

Contagiri/Contaore Ecms All Black 12/24V completi di cavetti e attacco Molex. Cornice in Acciaio Inossidabile 316 con finitura nera. Frontalino impermeabile IP67 con lente bombata anti-appannamento. Quadrante con retroilluminazione personalizzabile multicolore LED.

Cod.	Strumento	Scala	ø mm	UM	€
2361412	Contagiri/Contaore	4000 Giri	85	PZ	
2361426	Contagiri/Contaore	6000 Giri	85	PZ	

**Contanodi GPS Ecms All Black**

Contanodi digitale GPS Ecms All Black 12/24V completo di sensore GPS, cavetti e attacco Molex. Cornice in Acciaio Inossidabile 316 con finitura nera. Frontalino impermeabile IP67 con lente bombata anti-appannamento. Calcola la distanza percorsa dall'imbarcazione e permette di gestire le distanze delle singole tratte misurando la velocità in Nodi, MPH oppure Km/h. Quadrante con retroilluminazione personalizzabile multicolore LED.

Cod.	Strumento	Scala	ø mm	UM	€
2361436	Contanodi GPS	0-999	85	PZ	



Strumentazione Ecms Black Chrome

Strumentazione Ecms Black Chrome 12/24V completa di cavetti e attacco Molex. Cornice in Acciaio Inossidabile 316 con finitura cromata. Frontalino impermeabile IP67 con lente bombata anti-appannamento. Quadrante con retroilluminazione personalizzabile multicolore LED. Il valore standard 0-190 Ohm degli indicatori di livello 2361004 - 2361014 - 2361024 può essere facilmente modificato in 240-33 Ohm con il pulsante posteriore. Gli indicatori pressione olio da 5 e 10 bar sono compatibili con sensori standard (10-180 Ohm), mentre il 30 bar è compatibile solo con sensori elettronici (0,5-4,5V). Gli amperometri sono completi di sensore (shunt) per misurare la corrente.

Cod.	Strumento	Scala	ø mm	UM	€
2361004	Indicatore livello carburante	E-1/2-F	52	PZ	
2361014	Indicatore livello acqua	E-1/2-F	52	PZ	
2361024	Indicatore livello acque grigie/nera	E-1/2-F	52	PZ	
2361044	Indicatore pressione olio	0-5 bar	52	PZ	
2361049	Indicatore pressione olio	0-10 bar	52	PZ	
2361053	Indicatore pressione olio	0-30 bar	52	PZ	
2361034	Indicatore temperatura acqua	40-120°	52	PZ	
2361059	Voltmetro 12/24V	8-32V	52	PZ	
2361073	Amperometro analogico con Shunt	-80+80A	52	PZ	
2361078	Amperometro digitale con Shunt	-150+150A	52	PZ	
2361093	Contaore	0-99999.9H	52	PZ	
2361069	Indicatore angolo di barra	Port-Starboard	52	PZ	
2361084	Indicatore trim 0-190 Ohm	Up-Dn	52	PZ	
2361085	Indicatore trim 167-10 Ohm	Up-Dn	52	PZ	

**Contagiri/Contaore Ecms Black Chrome**

Contagiri/Contaore Ecms Black Chrome 12/24V completi di cavetti e attacco Molex. Cornice in Acciaio Inossidabile 316 con finitura cromata. Frontalino impermeabile IP67 con lente bombata anti-appannamento. Quadrante con retroilluminazione personalizzabile multicolore LED.

Cod.	Strumento	Scala	ø mm	UM	€
2361409	Contagiri/Contaore	4000 Giri	85	PZ	
2361423	Contagiri/Contaore	6000 Giri	85	PZ	

**Contanodi GPS Ecms Black Chrome**

Contanodi digitale GPS Ecms Black Chrome 12/24V completo di sensore GPS, cavetti e attacco Molex. Cornice in Acciaio Inossidabile 316 con finitura cromata. Frontalino impermeabile IP67 con lente bombata anti-appannamento. Calcola la distanza percorsa dall'imbarcazione e permette di gestire le distanze delle singole tratte misurando la velocità in Nodi, MPH oppure Km/h. Quadrante con retroilluminazione personalizzabile multicolore LED.

Cod.	Strumento	Scala	ø mm	UM	€
2361433	Contanodi GPS	0-999	85	PZ	



Strumentazione Ecms White Chrome

Strumentazione Ecms White Chrome 12/24V completa di cavetti e attacco Molex. Cornice in Acciaio Inossidabile 316 con finitura cromata. Frontalino impermeabile IP67 con lente bombata anti-appannamento. Quadrante con retroilluminazione personalizzabile multicolore LED. Il valore standard 0-190 Ohm degli indicatori di livello 2361001 - 2361011 - 2361021 può essere facilmente modificato in 240-33 Ohm con il pulsante posteriore. Gli indicatori pressione olio da 5 e 10 bar sono compatibili con sensori standard (10-180 Ohm), mentre il 30 bar è compatibile solo con sensori elettronici (0,5-4,5V). Gli amperometri sono completi di sensore (shunt) per misurare la corrente.

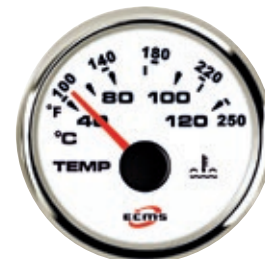

Cod.	Strumento	Scala	ø mm	UM	€
2361001	Indicatore livello carburante	E-1/2-F	52	PZ	
2361011	Indicatore livello acqua	E-1/2-F	52	PZ	
2361021	Indicatore livello acque grigie/nera	E-1/2-F	52	PZ	
2361041	Indicatore pressione olio	0-5 bar	52	PZ	
2361046	Indicatore pressione olio	0-10 bar	52	PZ	
2361052	Indicatore pressione olio	0-30 bar	52	PZ	
2361031	Indicatore temperatura acqua	40-120°	52	PZ	
2361056	Voltmetro 12/24V	8-32V	52	PZ	
2361072	Amperometro analogico con Shunt	-80+80A	52	PZ	
2361075	Amperometro digitale con Shunt	-150+150A	52	PZ	
2361090	Contaore	0-99999.9H	52	PZ	
2361066	Indicatore angolo di barra	Port-Starboard	52	PZ	
2361081	Indicatore trim 0-190 Ohm	Up-Dn	52	PZ	
2361082	Indicatore trim 167-10 Ohm	Up-Dn	52	PZ	

**ECMS****Contagiri/Contaore Ecms White Chrome**

Contagiri/Contaore Ecms White Chrome 12/24V completi di cavetti e attacco Molex. Cornice in Acciaio Inossidabile 316 con finitura cromata. Frontalino impermeabile IP67 con lente bombata anti-appannamento. Quadrante con retroilluminazione personalizzabile multicolore LED.



Cod.	Strumento	Scala	ø mm	UM	€
2361406	Contagiri/Contaore	4000 Giri	85	PZ	
2361420	Contagiri/Contaore	6000 Giri	85	PZ	

Contanodi GPS Ecms White Chrome

Contanodi digitale GPS Ecms White Chrome 12/24V completo di sensore GPS, cavetti e attacco Molex. Cornice in Acciaio Inossidabile 316 con finitura cromata. Frontalino impermeabile IP67 con lente bombata anti-appannamento. Calcola la distanza percorsa dall'imbarcazione e permette di gestire le distanze delle singole tratte misurando la velocità in Nodi, MPH oppure Km/h. Quadrante con retroilluminazione personalizzabile multicolore LED.



Cod.	Strumento	Scala	ø mm	UM	€
2361430	Contanodi GPS	0-999	85	PZ	

**ECMS****ECMS**

Strumentazione Uflex Ultra Black

Strumentazione Uflex impermeabile IP67 con lente anticondensa a doppio strato rinforzato. Voltaggio universale 12/24V con retroilluminazione personalizzabile rossa o gialla. Installazione plug and play con connettore e cavi inclusi. Tutti gli indicatori di pressione, temperatura, livello e angolo vanno completati con i sensori. L'indicatore velocità GPS è completo con ricevitore e antenna.

**UFLEX**

Cod.	ø mm	Ref	Scala	UM	€
2360521	52	Indicatore pressione olio	0-5 bar	PZ	
2360522	52	Indicatore pressione olio	0-10 bar	PZ	
2360526	52	Indicatore temperatura acqua	40-120°	PZ	
2360529	52	Voltmetro 12V	8-16V	PZ	
2360741	52	Voltmetro 24V	18-32V	PZ	
2360532	52	Amperometro con Shunt 100A	-80+80A	PZ	
2360530	52	Contaore	0-99999H	PZ	
2360518	52	Indicatore livello carburante 0-190 Ohm	E-1/2-F	PZ	
2360520	52	Indicatore livello acqua 0-190 Ohm	E-1/2-F	PZ	
2360570	52	Indicatore Trim 160-10 Ohm	Up-Dn	PZ	
2360571	52	Indicatore Trim 0-190 Ohm	Up-Dn	PZ	
2360699	85	Indicatore angolo di barra	Port-Stbd	PZ	
2360512	85	Indicatore velocità Pitot	35 Nodi	PZ	
2360513	85	Indicatore velocità Pitot	55 Nodi	PZ	
2360580	85	Indicatore velocità GPS	60 Nodi	PZ	
2360908	85	Contagiri/Contaore	8000 Giri	PZ	
2360909	85	Contagiri/Contaore	6000 Giri	PZ	
2360911	85	Contagiri/Contaore	4000 Giri	PZ	
2360400	52	Cornice Cromata D52		PZ	
2360401	85	Cornice Cromata D85		PZ	

**Strumentazione Uflex Ultra White**

Strumentazione Uflex impermeabile IP67 con lente anticondensa a doppio strato rinforzato. Voltaggio universale 12/24V con retroilluminazione personalizzabile rossa o gialla. Installazione plug and play con connettore e cavi inclusi. Tutti gli indicatori di pressione, temperatura, livello e angolo vanno completati con i sensori. L'indicatore velocità GPS è completo con ricevitore e antenna.

**UFLEX**

Cod.	ø mm	Ref	Scala	UM	€
2360545	52	Indicatore pressione olio	0-5 bar	PZ	
2360546	52	Indicatore pressione olio	0-10 bar	PZ	
2360550	52	Indicatore temperatura acqua	40-120°	PZ	
2360553	52	Voltmetro 12V	8-16V	PZ	
2360742	52	Voltmetro 24V	18-32V	PZ	
2360540	52	Amperometro con Shunt 100A	-80+80A	PZ	
2360554	52	Contaore	0-99999H	PZ	
2360542	52	Indicatore livello carburante 0-190 Ohm	E-1/2-F	PZ	
2360544	52	Indicatore livello acqua 0-190 Ohm	E-1/2-F	PZ	
2360575	52	Indicatore Trim 160-10 Ohm	Up-Dn	PZ	
2360576	52	Indicatore Trim 0-190 Ohm	Up-Dn	PZ	
2360700	85	Indicatore angolo di barra	Port-Stbd	PZ	
2360536	85	Indicatore velocità Pitot	35 Nodi	PZ	
2360537	85	Indicatore velocità Pitot	55 Nodi	PZ	
2360582	85	Indicatore velocità GPS	60 Nodi	PZ	
2360918	85	Contagiri/Contaore	8000 Giri	PZ	
2360919	85	Contagiri/Contaore	6000 Giri	PZ	
2360921	85	Contagiri/Contaore	4000 Giri	PZ	
2360400	52	Cornice Cromata D52		PZ	
2360401	85	Cornice Cromata D85		PZ	

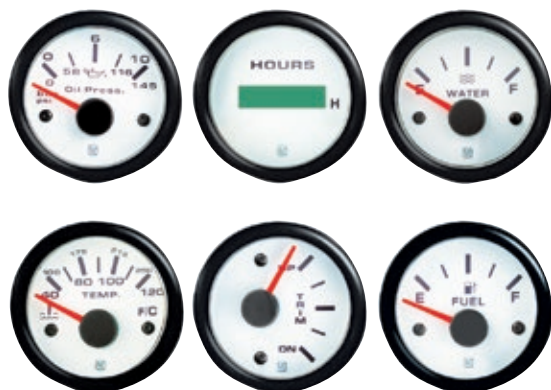

Strumentazione VDO Black View-Line

Strumenti VDO View-Line 8-32V completi di cablaggio. Doppio vetro anti-appannamento con protezione frontale IP67. Illuminazione a LED.



Cod.	Ref	Scala	ø Incasso mm	UM	€
2300220	Pressione olio	5 bar	52	PZ	
2300221	Pressione olio	10 bar	52	PZ	
2300222	Pressione olio	30 bar	52	PZ	
2300225	Termometro acqua	40° - 120°	52	PZ	
2300229	Voltmetro	8-16V	52	PZ	
2300230	Voltmetro	18-32V	52	PZ	
2300227	Amperometro	-60+60A	52	PZ	
2300232	Livello carburante (3-180 ohm)	0 - 1/1	52	PZ	
2300233	Livello carburante (90-4 ohm)	0 - 1/1	52	PZ	
2300234	Livello carburante (240-30 ohm)	0 - 1/1	52	PZ	
2300236	Livello acqua (3-180 ohm)	0 - 1/1	52	PZ	
2300237	Livello acqua (20 mA)	0 - 1/1	52	PZ	
2300239	Livello acque nere (20 mA)	0 - 1/1	52	PZ	
2300242	Indicatore angolo di barra	40° - 40°	52	PZ	
2300245	Contaore		52	PZ	
2300205	Contagiri/Contaore	3000 Giri	85	PZ	
2300206	Contagiri/Contaore	4000 Giri	85	PZ	
2300207	Contagiri/Contaore	5000 Giri	85	PZ	
2300208	Contagiri/Contaore	6000 Giri	85	PZ	



VDO

Strumentazione VDO White View-Line

Strumenti VDO View-Line 8-32V completi di cablaggio. Doppio vetro anti-appannamento con protezione frontale IP67. Illuminazione a LED.



Cod.	Ref	Scala	ø Incasso mm	UM	€
2300270	Pressione olio	5 bar	52	PZ	
2300271	Pressione olio	10 bar	52	PZ	
2300272	Pressione olio	30 bar	52	PZ	
2300275	Termometro acqua	40° - 120°	52	PZ	
2300279	Voltmetro	8-16V	52	PZ	
2300280	Voltmetro	18-32V	52	PZ	
2300277	Amperometro	-60+60A	52	PZ	
2300282	Livello carburante (3-180 ohm)	0 - 1/1	52	PZ	
2300283	Livello carburante (90-4 ohm)	0 - 1/1	52	PZ	
2300285	Livello carburante (240-30 ohm)	0 - 1/1	52	PZ	
2300286	Livello acqua (3-180 ohm)	0 - 1/1	52	PZ	
2300287	Livello acqua (20 mA)	0 - 1/1	52	PZ	
2300289	Livello acque nere (20 mA)	0 - 1/1	52	PZ	
2300292	Indicatore angolo di barra	40° - 40°	52	PZ	
2300296	Contaore		52	PZ	
2300255	Contagiri/Contaore	3000 Giri	85	PZ	
2300256	Contagiri/Contaore	4000 Giri	85	PZ	
2300257	Contagiri/Contaore	5000 Giri	85	PZ	
2300258	Contagiri/Contaore	6000 Giri	85	PZ	



VDO

Ricambi e Accessori per VDO View-Line

Ricambi e accessori per strumentazione VDO View-Line.



Cod.	Ref	UM	€
2300300	Cornice NERA per strumenti ø 52 mm	PZ	
2300301	Cornice BIANCA per strumenti ø 52 mm	PZ	
2300302	Cornice CROMATA per strumenti ø 52 mm	PZ	
2300304	Cornice NERA per strumenti ø 85 mm	PZ	
2300305	Cornice BIANCA per strumenti ø 85 mm	PZ	
2300306	Cornice CROMATA per strumenti ø 85 mm	PZ	
2300303	Resistenza per impianti 24V	PZ	
2300307	Shunt per amperometri 60A	PZ	
2300309	Cavo 8 PIN per strumenti View Line	PZ	
2300310	Cavo 14 PIN per contagiri LCD View Line	PZ	

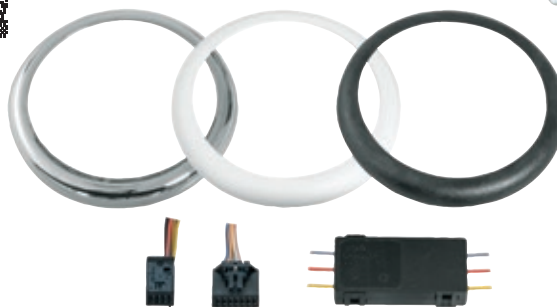

VDO

Display Veratron VMH35

Display digitale multifunzione TFT ibrido a colori con vetro minerale a look nero e base in Acciaio Inox. Dotato di connettività NMEA2000 e speedometro con antenna GPS integrata. Due ingressi analogici e uno in frequenza per tachimetro non NMEA. Fornito di serie su motori Honda/Selva, compatibile con qualsiasi altro motore analogico ed elettronico a 12V.



veratron

Cod.	ø Incasso mm	UM	€
2360300	85	PZ	



Sensori Trasmettitori di Temperatura

Sensori trasmettitori di temperatura alimentati a 12V/24V.

Cod.	C°	Filetto	L x ø mm	Ref VDO	Tipo	UM	€
2300106	40-120	14 x 1,5	29 x 9	323-801-001-006N	1 Polo	PZ	
2300108	40-120	14 x 1,5	29 x 11	323-805-001-001N	2 Poli	PZ	
2300110	40-120	1/2" x 14 NPTF	29 x 9	323-803-001-030D	1 Polo	PZ	
2300140	40-120	16 x 1,5	29 x 9	323-801-001-040N	1 Polo	PZ	
2300501	40-120	14 x 1,5	40 x 10,8	323-803-001-006D	1 Polo+Allarme	PZ	
2300504	40-120	1/2" x 14 NPTF	40 x 10,8	323-803-001-019D	1 Polo+Allarme	PZ	
2300121	40-120	1/4" x 18 NPTF	29 x 10,9	325-805-003-001C	2 Poli	PZ	

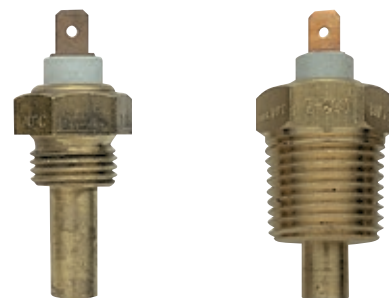
**VDO****Sensori Trasmettitori di Pressione**

Sensori trasmettitori di pressione alimentati a 12V/24V. Diametro: 46 mm. Altezza parte esterna (senza poli): 40 mm.

Cod.	Bar	Filetto	Ref VDO	Tipo	UM	€
2301104	5	1/8" x 27 NPTF	360-081-029-004C	1 Polo	PZ	
2301111	10	10 x 1	360-081-032-003C	2 Poli	PZ	
2301108	25	1/8" x 27 NPTF	360-081-038-003C	2 Poli	PZ	
2301101	25	14 x 1,5	360-081-038-001C	2 Poli	PZ	
2301149	5	1/8" x 27 NPTF	360-081-030-086C	1 Polo+Allarme 0,5 bar	PZ	
2301102	5	10 x 1	360-081-030-004C	1 Polo+Allarme 0,7 bar	PZ	
2301152	10	1/8" x 27 NPTF	360-081-030-015C	1 Polo+Allarme 0,8 bar	PZ	
2301109	10	10 x 1	360-081-030-009C	1 Polo+Allarme 0,5 bar	PZ	
2301122	10	12 x 1,5	360-081-030-022C	1 Polo+Allarme 0,5 bar	PZ	
2301132	10	1/8" x 27 NPTF	360-081-032-014C	2 Poli	PZ	
2301135	25	1/8" x 27 NPTF	362-081-002-001K	2 Poli	PZ	

**VDO****Sensori Temperatura Acqua ECMS**

Sensori di temperatura acqua Ecms. Alimentazione 12V/24V.

Cod.	C°	Filetto	L x ø mm	Ref VDO	Tipo	UM	€
2301274	40-120°	1/8" x 27 NPTF	22 x 8,5	323-801-005-001D	1 Polo	PZ	
2301278	40-120°	1/4" x 18 NPTF	29 x 9	323-801-001-009N	1 Polo	PZ	
2301283	40-120°	1/2" x 14 NPTF	29 x 9	323-801-001-010N	1 Polo	PZ	
2301280	40-120°	1/2" x 14 NPTF	40 x 10,8	323-803-001-019D	1 Polo+Allarme	PZ	
2301277	40-120°	1/2" x 14 NPTF	29 x 11	323-805-001-004N	2 Poli	PZ	
2301285	40-120°	M14 x 1,5	29 x 9	323-801-001-006N	1 Polo	PZ	
2301281	40-120°	M14 x 1,5	40 x 10,8	323-803-001-006D	1 Polo+Allarme	PZ	
2301284	40-120°	M14 x 1,5	29 x 11	323-805-001-001K	2 Poli	PZ	
2301282	40-120°	M16 x 1,5	29 x 9	323-801-001-040N	1 Polo	PZ	

**MTM****Sensori Pressione Olio ECMS**

Sensori Pressione Olio Ecms. Alimentazione a 12V/24V.

Cod.	Bar	Filetto	Ref VDO	Tipo	UM	€
2301299	5	1/8" x 27 NPTF	360-081-029-004C	1 Polo	PZ	
2301295	5	1/8" x 27 NPTF	360-081-030-049C	1 Polo+Allarme	PZ	
2301289	5	1/8" x 27 NPTF	360-081-032-001C	2 Poli 10/184	PZ	
2301276	5	1/8" x 27 NPTF	362-081-001-001K	2 Poli 5/90	PZ	
2301288	5	M10 x 1	360-081-029-001C	1 Polo	PZ	
2301294	5	M10 x 1	360-081-030-002C	1 Polo+Allarme	PZ	
2301287	5	M10 x 1	360-081-032-002C	2 Poli	PZ	
2301297	10	1/8" x 27 NPTF	360-081-029-012C	1 Polo	PZ	
2301293	10	1/8" x 27 NPTF	360-081-030-015C	1 Polo+Allarme	PZ	
2301286	10	1/8" x 27 NPTF	360-081-032-014C	2 Poli 10/184	PZ	
2301298	10	M10 x 1	360-081-029-010C	1 Polo	PZ	
2301292	10	M10 x 1	360-081-030-009C	1 Polo+Allarme	PZ	
2301290	30	1/8" x 27 NPTF	365-100-030-121K	Elettronico (0,5-4,5V)	PZ	

**MTM**

Sensori Trasmettitori Tubolari di Livello Carburante

Sensori di livello carburante tubolari in Acciaio Inox con flangia VDO 5 fori con diametro interasse fori 54 mm. Completi con controflangia, viti e connettore Superseal. Alimentazione 12/24V. Compatibile con qualsiasi strumento con impedenza da 60/90 - 2/5 Ohm.

Cod.	L mm	Ref VDO	UM	€
2301301	160	224-011-000-160X	PZ	
2301303	200	224-011-000-200X	PZ	
2301304	250	224-011-000-250X	PZ	
2301306	300	224-011-000-300X	PZ	
2301308	350	224-011-000-350X	PZ	
2301310	400	224-011-000-400X	PZ	
2301315	450	224-011-000-450X	PZ	
2301324	500	224-011-000-500X	PZ	
2301325	550	224-011-000-550X	PZ	
2301328	600	224-011-000-600X	PZ	
2301329	650	224-011-000-650X	PZ	
2301331	700	224-011-000-700X	PZ	
2301332	750	224-011-000-750X	PZ	
2301333	800	224-011-000-800X	PZ	

**Sensori Trasmettitori Tubolari di Livello Universali**

Sensori di livello tubolari stagni in Acciaio Inox per monitorare il livello di qualsiasi tipo di liquido, dal carburante all'acqua. Flangia tipo VDO a 5 fori, con diametro interasse fori 54 mm. Alimentazione 12/24V. Compatibile con strumenti con impedenza da 0-180 Ohm.

Cod.	L mm	Ref VDO	UM	€
2301407	200	ES-224-011-0200	PZ	
2301411	250	ES-224-011-0250	PZ	
2301413	300	ES-224-011-0300	PZ	
2301416	350	ES-224-011-0350	PZ	
2301417	400	ES-224-011-0400	PZ	
2301418	450	ES-224-011-0450	PZ	
2301419	500	ES-224-011-0500	PZ	
2301420	550	ES-224-011-0550	PZ	
2301421	600	ES-224-011-0600	PZ	
2301423	700	ES-224-011-0700	PZ	
2301425	800	ES-224-011-0800	PZ	
2301427	900	ES-224-011-0900	PZ	
2301428	1000	ES-224-011-1000	PZ	

**Sensori Livello Acqua / Carburante ECMS**

Sensori verticali di livello acqua e carburante in Acciaio Inossidabile 316. Flangia a 5 fori diametro 54 mm (VDO type). Alimentazione 12/24V. Impedenza media 0-190 Ohm.

Cod.	L mm	UM	€
2362430	150	PZ	
2362431	200	PZ	
2362432	250	PZ	
2362433	300	PZ	
2362434	350	PZ	
2362435	400	PZ	
2362436	450	PZ	
2362437	500	PZ	
2362438	600	PZ	
2362439	700	PZ	
2362440	800	PZ	
2362441	900	PZ	
2362442	1000	PZ	

**Sensori Livello Acqua / Carburante Sic**

Sensori verticali di livello acqua e carburante con flangia a 5 fori tipo VDO. Struttura in Acciaio Inox AISI 316. Impedenza 10-180 Ohm (vuoto-pieno). Per strumenti VDO - YAZAKI - FARIA EUROPA.

Cod.	L mm	UM	€
2360756	170	PZ	
2360758	200	PZ	
2360757	250	PZ	
2360759	300	PZ	
2360761	400	PZ	
2360762	450	PZ	
2360763	500	PZ	
2360764	550	PZ	
2360765	600	PZ	
2360766	650	PZ	
2360806	700	PZ	
2360807	750	PZ	
2360808	800	PZ	

**Sensore Trasmettitore di Livello Acqua**

Sensore trasmettitore capacitivo di livello acqua. Il modello per acque nere è completo di contatto di allarme. Per strumenti di livello acqua 4-20 mA.

Cod.	Acque	mm	Ref VDO	UM	€
2322236	Chiare	80<>600	N02-240-402	PZ	
2322238	Chiare	600<>1200	N02-240-404	PZ	
2322240	Nere	200<>600	N02-240-902	PZ	

**Sensore Trasmettitore Livello Carburante VDO 240/33**

Sensore trasmettitore livello carburante 12/24V VDO completo di ghiera. Per serbatoi da 150 a 600 mm.

Cod.	Impedenza Ohm	Ref VDO	UM	€
2301340	240-33,6	A2C1364580001	PZ	

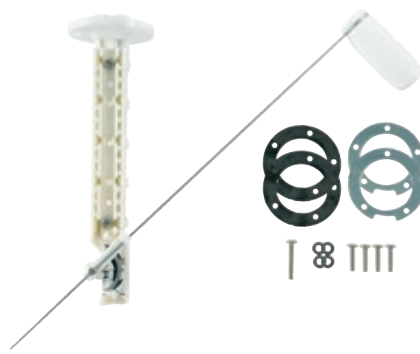
**Sensore Trasmettitore Livello Carburante VDO 3/180**

Sensore trasmettitore livello carburante 12/24V VDO completo di ghiera. Per serbatoi da 150 a 600 mm.

Cod.	Impedenza Ohm	Ref VDO	UM	€
2301302	3-180	226-801-015-001G	PZ	
2301342	2-90	N02-240-106	PZ	

**Sensore Livello Carburante Uflex**

Sensore livello carburante a leva Uflex per serbatoi 200-600 mm.

Cod.	Impedenza Ohm	UM	€
2360608	10-180	PZ	

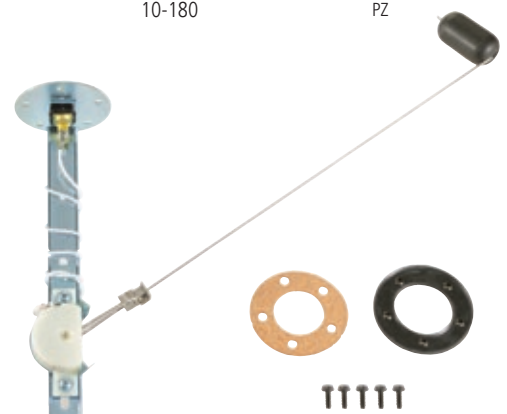

Sensore Angolo di Barra VDO

Sensore trasmettitore di angolo di barra 12V/24V.

Cod.	Stazione	Ref VDO	UM	€
2302901	Singola	440-102-001-001D	PZ	
2302902	Doppia	440-102-002-001	PZ	



VDO

Sensore Angolo Di Barra ECMS

Sensore Angolo di Barra Ecms per stazione singola 0-190 Ohm.

Cod.	UM	€
2301273	PZ	

MTM
QUALITY**Sensore Velocità Pitot**

Sensore di velocità Pitot completo di supporto di fissaggio.

Cod.	Ref	UM	€
2360515	Sensore Pitot	PZ	
2360516	Sensore Pitot con 6 m di tubo	PZ	

**Adattatore Filettatura Sensore**

Adattatore per convertire la filettatura di sensori temperatura acqua e pressione olio.

Cod.	Filettatura	UM	€
2360618	1/8 NPTF > M10x1	PZ	
2360619	1/8 NPTF > M12x1	PZ	
2360620	1/8 NPTF > M16x1,5	PZ	
2360617 <small>New</small>	1/8 NPTF > 1/4-3/8	PZ	

**Allarme Acustico I**

Allarmi acustici universali per strumentazione. Solo per uso interno.

Cod.	V	UM	€
2323062	12	PZ	
2323064	24	PZ	

**Allarme Acustico BK92**

Allarme acustico universale per strumentazione e retromarcia veicoli. Voltaggio universale 12<>100V, assorbimento 0.03A, 92dB, protezione IP44.

Cod.	UM	€
2323066	PZ	

**Spie LED OC 6MM 12V**

Spie stagne LED 12V in Ottone Cromato. Complete di dado, guarnizione e rondella di sicurezza. Spessore pannello max 6 mm.

Cod.	Colore	UM	€
2105017	GIALLO	PZ	
2105019	ROSSO	PZ	
2105018	VERDE	PZ	

**Spie LED OC 8MM 12V**

Spie stagne LED 12V in Ottone Cromato. Complete di dado, guarnizione e rondella di sicurezza. Spessore pannello max 13 mm.

Cod.	Colore	UM	€
2105005	GIALLO	PZ	
2105008	ROSSO	PZ	
2105012	VERDE	PZ	

**Spie LED OC 12MM 12V**

Spie stagne LED 12V in Ottone Cromato. Complete di dado, guarnizione e rondella di sicurezza. Spessore pannello max 10 mm.

Cod.	Colore	UM	€
2105006	GIALLO	PZ	
2105009	ROSSO	PZ	
2105013	VERDE	PZ	

**Spie LED Inox 19MM 12V**

Spie stagne LED 12V in Acciaio Inox. Complete di dado e guarnizione. Spessore pannello max 21 mm.

Cod.	Colore	UM	€
2105007	GIALLO	PZ	
2105010	ROSSO	PZ	
2105014	VERDE	PZ	



i40 Speed Pack

Strumento Raymarine i40 Speed Pack compatto e funzionale con display LCD a grandi caratteri da 28 mm per una facile lettura. Compatibilità totale con tutti gli strumenti Raymarine. Visualizza velocità corrente, massima e media, contamiglia parziale e totale, temperatura dell'acqua. Completo di trasduttore P371 velocità/temperatura passante in plastica.

Cod.	Dim mm	UM	€
5653041	128 x H72	PZ	



Raymarine

**i40 Depth Pack**

Strumento Raymarine i40 Depth Pack compatto e funzionale con display LCD a grandi caratteri da 28 mm per una facile lettura. Compatibilità totale con tutti gli strumenti Raymarine. Visualizza la profondità con varie impostazioni di allarme per l'imbarcazione e per l'ancora. Completo di trasduttore P7 passante in plastica.

Cod.	Dim mm	UM	€
5653042	128 x H72	PZ	



Raymarine

**i40 Bidata Pack**

Strumento Raymarine i40 Bidata Pack compatto e funzionale con display LCD a grandi caratteri da 28 mm per una facile lettura. Compatibilità totale con tutti gli strumenti Raymarine. Visualizza velocità, profondità, contamiglia e temperatura dell'acqua, con la possibilità di visualizzare più dati contemporaneamente. Completo di trasduttore P371 velocità/temperatura e P7 profondità passanti in plastica.

Cod.	Dim mm	UM	€
5653043	128 x H72	PZ	



Raymarine

**i40 Wind Pack**

Strumento Raymarine i40 Wind Pack compatto e funzionale con display LCD a grandi caratteri da 28 mm per una facile lettura. Compatibilità totale con tutti gli strumenti Raymarine. Visualizza la direzione del vento apparente e vero, invia dati all'autopilota per virare in relazione all'angolo del vento apparente selezionato. Completo di trasduttore Wind Rotavecta. Montaggio a superficie e su staffa.

Cod.	Dim mm	UM	€
5653045	128 x H72	PZ	



Raymarine

**i50 Speed Pack**

Strumento Raymarine i50 Speed Pack compatto e funzionale con display LCD, interfaccia SeaTalk e NMEA2000, compatibilità totale con tutti gli strumenti Raymarine. Visualizza velocità relativa e vera (con GPS), contamiglia parziale e totale, temperatura dell'acqua. Completo di trasduttore P120 velocità/temperatura estraibile passante in plastica. Interfaccia trasduttore integrata.

Cod.	Dim mm	UM	€
5665051	110 x H115	PZ	



Raymarine

**i50 Depth Pack**

Strumento Raymarine i50 Depth Pack compatto e funzionale con display LCD, interfaccia SeaTalk e NMEA2000, compatibilità totale con tutti gli strumenti Raymarine. Visualizza la profondità, la sua tendenza, profondità minima e massima con impostazione di allarmi per l'imbarcazione e per l'ancora. Completo di trasduttore P19 passante in plastica. Interfaccia trasduttore integrata.

Cod.	Dim mm	UM	€
5665052	110 x H115	PZ	



Raymarine

**i50 Tridata Pack**

Strumento Raymarine i50 Tridata Pack compatto e funzionale con display LCD, interfaccia SeaTalk e NMEA2000, compatibilità totale con tutti gli strumenti Raymarine. Visualizza dati combinati su tre righe come velocità, contamiglia parziale e totale, temperatura dell'acqua e SOG. Completo di trasduttore P120 velocità/temperatura estraibile e P19 passanti in plastica. Interfaccia trasduttore integrata.

Cod.	Dim mm	UM	€
5665053	110 x H115	PZ	



Raymarine



i60 Wind Pack

Strumento Raymarine i60 Wind Pack compatto e funzionale con display LCD, interfaccia SeaTalk e NMEA2000, compatibilità totale con tutti gli strumenti Raymarine. Visualizza dati analogici e digitali, calcola la velocità e l'angolo del vento apparente e vero, interpretando i dati della velocità dell'acqua da SeaTalk. Completo di trasduttore Wind con 30 metri di cavo. Interfaccia trasduttore integrata.



Cod.	Dim mm	UM	€
5665055	110 x H115	PZ	



Raymarine

**i60 Bolinometro**

Strumento Raymarine i60 Bolinometro compatto e funzionale con display LCD, interfaccia SeaTalk e NMEA2000, compatibilità totale con tutti gli strumenti Raymarine. Visualizza l'angolo del vento con scala ingrandita 20°<->60°, ideale per competizioni dove ogni grado può fare la differenza. Interfaccia trasduttore integrata.



Cod.	Dim mm	UM	€
5665056	110 x H115	PZ	



Raymarine

Display Multifunzione i70s

Display multifunzione Raymarine i70s con schermo LCD 4,1" ad ampio angolo di lettura e colori brillanti in qualsiasi condizione meteo. Interfaccia utente semplice con tasti in rilievo per un preciso utilizzo. Visualizzazioni personalizzabili di moltissimi dati in base alle necessità e caratteristiche dell'imbarcazione. E' in grado di visualizzare dati analogici e grafici, funziona anche da ripetitore AIS. Dotato di connettività SeaTalk e NMEA2000 per un'integrazione completa con gli altri strumenti di bordo. Completo di coperchio schermo e kit montaggio.



Cod.	Dim mm	UM	€
5667001	110 x 115	PZ	



Raymarine

Unità di Controllo p70s Vela

Unità di controllo autopilota Raymarine p70s con display LCD 3,5" 320x240 pixel ad ampio angolo di lettura e colori brillanti in ogni condizione meteo. Interfaccia utente semplice con tasti in rilievo dedicati per la vela per un preciso utilizzo. Dotata di procedura guidata per configurare l'autopilota in pochi minuti. Connettività SeaTalk per un'integrazione completa con gli altri strumenti di bordo.



Cod.	Dim mm	UM	€
5667002	110 x 115	PZ	



Raymarine

Unità di Controllo p70Rs Motore

Unità di controllo autopilota Raymarine p70Rs con display LCD 3,5" 320x240 pixel ad ampio angolo di lettura e colori brillanti in ogni condizione meteo. Interfaccia utente semplice con tasti in rilievo e manopola dedicati alle imbarcazioni a motore per un preciso utilizzo. Dotata di procedura guidata per configurare l'autopilota in pochi minuti. Connettività SeaTalk per un'integrazione completa con gli altri strumenti di bordo.



Cod.	Dim mm	UM	€
5667003	110 x 115	PZ	



Raymarine

Display Garmin GNX

Display LCD retroilluminato con tecnologia glass-bonded antiriflesso. Luminosità eccezionale a basso consumo energetico. Tasti touchscreen, può visualizzare più di 50 diversi campi dati. Compatibile NMEA2000, si integra con tutti i sistemi di bordo. Montaggio a incasso oppure a filo con le staffe opzionali. Completo di cavo più kit connettori NMEA2000 e di coperchio schermo. La tastiera GNX opzionale permette il controllo da remoto del display.



Cod.	Ref	Display	Dim mm	Accessori	UM	€
5627122	GNX 120	7"	181 x 115 x 17		PZ	
5627123	GNX 130	10"	249 x 153 x 19		PZ	
5627130				Tastiera GNX	PZ	
5627132				Staffa per albero 2 display	PZ	
5627133				Staffa per albero 3 display	PZ	
5627134				Staffa per albero 4 display	PZ	



GARMIN

Garmin gWind V1

Garmin gWind V1 include il display GMI20, il modulo GND10 e i trasduttori gWind e DST810. GMI20: display LED retroilluminato glass-bonded a colori da 4" a basso consumo energetico che permette di tenere sotto controllo più di 100 pagine di dati configurabili. Compatibile NMEA0183/2000.

GND10: modulo convertitore che permette l'integrazione tra sensori Nexus e prodotti Garmin.
gWind: trasduttore vento con doppia banderuola a lettura stabile e anemometro.
DST810: trasduttore passante in plastica per profondità, velocità e temperatura.



Cod.	Ref	Ricambi	UM	€
5627111	gWind V1		PZ	
5628173		Trasduttore passante DST810 6m cavo	PZ	



GARMIN

Garmin gWind V2

Garmin gWind V2 include il display GMI20, display GNX20, modulo GND10 e i trasduttori gWind e DST810.

GMI20: display LED retroilluminato glass-bonded a colori da 4" a basso consumo energetico che permette di tenere sotto controllo più di 100 pagine di dati configurabili. Compatibile NMEA0183/2000.

GNX20: display LCD retroilluminato glass-bonded da 4" a basso consumo energetico che permette di tenere sotto controllo più di 50 pagine di dati configurabili. Compatibile NMEA0183/2000.

GND10: modulo convertitore che permette l'integrazione tra sensori Nexus e prodotti Garmin.
gWind: trasduttore vento con doppia banderuola a lettura stabile e anemometro.
DST810: trasduttore passante in plastica per profondità, velocità e temperatura.



Cod.	Ref	Ricambi	UM	€
5627112	gWind V2		PZ	
5628173		Trasduttore passante DST810 6m cavo	PZ	



GARMIN

Garmin gWind V3

Garmin gWind V3 include il display GNX20, display GNXWind, modulo GND10 e i trasduttori gWind e DST810.

GNX20: display LCD retroilluminato glass-bonded da 4" a basso consumo energetico che permette di tenere sotto controllo più di 50 pagine di dati configurabili. Compatibile NMEA0183/2000.

GNXWind: display LCD glass-bonded da 4" a basso consumo energetico che permette di tenere sotto controllo dati importanti per la vela. Compatibile NMEA2000.

GND10: modulo convertitore che permette l'integrazione tra sensori Nexus e prodotti Garmin.
gWind: trasduttore vento con doppia banderuola a lettura stabile e anemometro.
DST810: trasduttore passante in plastica per profondità, velocità e temperatura.



Cod.	Ref	Ricambi	UM	€
5627113	gWind V3		PZ	
5628173		Trasduttore passante DST810 6m cavo	PZ	



GARMIN

Autopilota Garmin Compact Reactor 40 Hydraulic

Autopilota Garmin Reactor 40 Compact compatibile con tutti i tipi di timonerie idrauliche, ideale per piccole e medie imbarcazioni. Dotato di tecnologia AHRS a 9 assi per garantire un dato di bussola accurato, minor movimento del timone, minor consumo energetico e stabilità di rotta in qualsiasi condizione meteo.

GHC50: Display wireless che permette di controllare l'autopilota da una postazione qualsiasi. Shadow Drive: permette il controllo manuale del timone o di modificare la rotta per evitare ostacoli senza dover disattivare l'autopilota dal display, che viene poi riattivato semplicemente premendo un tasto.

Comprende la centralina ECU electronic control unit, reactor 40 CCU, pompa da 1Lt per cilindri fino a 262cc, avvisatore acustico, cavi di collegamento e kit installazione NMEA2000.

Cod.	Ref	UM	€
5626010	AP Compact Reactor 40	PZ	
5626011	AP Compact Reactor 40 con GHC50	PZ	
5626012	AP Compact Reactor 40 con GHC50 e Shadow Drive	PZ	



Autopilota Garmin Reactor 40 Hydraulic

Autopilota Garmin Reactor 40 compatibile con tutti i tipi di timonerie idrauliche. Grazie alla tecnologia di derivazione aerospaziale con bussola a 3 assi, garantisce un'eccellente mantenimento della rotta in qualsiasi condizione meteo. Non richiede l'uso del sensore angolo di barra. La tecnologia Shadow Drive permette di controllare il timone manualmente in qualsiasi momento per evitare ostacoli o modificare la rotta senza dover prima disattivare l'autopilota dal display. Non appena ripresa la rotta, è sufficiente riattivare l'autopilota premendo un tasto. Completo di preimpostazione percorsi pesca, Man Over Board e Auto Guidance, dove la rotta viene calcolata automaticamente con il chartplotter Garmin.

Comprende il display GHC 50, centralina ECU electronic control unit, reactor 40 CCU, shadow drive, avvisatore acustico, cavi di collegamento e kit installazione NMEA2000.

Cod.	Ref	Accessori	UM	€
5626000	AP Reactor 40		PZ	
5626100		Pompa reversibile 1.2Lt 12V	PZ	
5626101		Pompa reversibile (no Verado) 2.0Lt 12V	PZ	



Autopilota Garmin Reactor 40 Mechanic/Hydraulic/Solenoid

Autopilota automatico Garmin Reactor 40 progettato con tecnologia di derivazione aerospaziale, ideale per imbarcazioni a vela e a motore con timoneria meccanica, idraulica, oppure a solenoidi. Il sensore girobussola integrato garantisce il perfetto controllo dell'imbarcazione e precisione nei cambi di rotta. Su barche a vela è possibile collegare l'autopilota con il sensore del vento per semplificare le operazioni di bordo. In questo modo si possono impostare automaticamente le virate seguendo la rotta e l'angolo del vento.

Comprende il display GHC 50, centralina ECU electronic control unit, reactor 40 CCU, shadow drive, avvisatore acustico, cavi di collegamento e kit installazione NMEA2000.

Cod.	Ref	Accessori	UM
5626001	AP Reactor 40		PZ
5626102		Trasduttore angolo barra GRF10 con cavo 2m	PZ
5626103		Cavo prolunga 5m per GRF10	PZ
5626104		Cavo per trasduttori angolo barra di terze parti	PZ
5626105		Cavo alimentazione attuatori	PZ
5626106		Attuatore meccanico con angolo barra 12V fino a 13t	PZ
5626108		Attuatore idraulico con angolo barra 12/24V fino a 22t	PZ
5626109		Attuatore idraulico con angolo barra 12/24V fino a 36t	PZ



Autopilota ST1000+

Autopilota removibile Raymarine ST1000 per timoneria a barra. L'AutoTack fa virare automaticamente l'imbarcazione lasciando le mani libere per manovrare le scotte e l'AutoSeastate mantiene la rotta in modo intelligente con minore consumo energetico. Può essere utilizzato come unità indipendente o essere collegato a un GPS SeaTalk/NMEA.

Dislocamento massimo raccomandato: 3000 kg (6600 lbs).

Considerate sempre il dislocamento dell'imbarcazione a pieno carico, spesso un 20% in più di quello teorico.

Cod.	Ref	Accessori	UM	€
5660010	AP ST1000+		PZ	
5660001		Comando a distanza S100 wireless	PZ	



Raymarine



Autopilota ST2000+

Autopilota removibile Raymarine ST2000 per timoneria a barra. L'AutoTack fa virare automaticamente l'imbarcazione lasciando le mani libere per manovrare le scotte e l'AutoSeastate mantiene la rotta in modo intelligente con minore consumo energetico. Può essere utilizzato come unità indipendente o essere collegato a un GPS SeaTalk/NMEA.

Dislocamento massimo raccomandato: 4500 kg (10000 lbs).

Considerate sempre il dislocamento dell'imbarcazione a pieno carico, spesso un 20% in più di quello teorico.

Cod.	Ref	Accessori	UM	€
5660020	AP ST2000+		PZ	
5660001		Comando a distanza S100 wireless	PZ	



Raymarine



Autopilota Raymarine EV-100 Tiller Package

Autopilota Raymarine Evolution EV-100 Pack per piccole barche a vela con dislocamento massimo fino a 6000 Kg per timonerie a barra composto dalla centralina ACU-100, dall'unità di controllo p70s e attuatore a barra (tiller). E' in grado di percepire l'ambiente e calcolare immediatamente i parametri ottimali per le massime prestazioni. Il risultato è un mantenimento della rotta preciso e affidabile, indipendentemente dalla velocità dell'imbarcazione o delle condizioni del mare.

Privo di lunghe procedure di autolearn e di calibrazione della bussola, dotato invece di calibrazione auto-magic con monitoraggio preciso a 9 assi della prua, del rollio e del beccheggio.

Cod.	Ref	Accessori	UM	€
5660051	EV-100 Tiller		PZ	
5660001		Comando a distanza S100 wireless	PZ	



Raymarine



Autopilota Raymarine EV-200 Linear Package

Autopilota Raymarine Evolution EV-200 Pack per barche a vela con dislocamento massimo fino a 11000 Kg per timonerie meccaniche composto dalla centralina ACU-200, dall'unità di controllo p70s e attuatore lineare tipo 1. E' in grado di percepire l'ambiente e calcolare immediatamente i parametri ottimali per le massime prestazioni. Il risultato è un mantenimento della rotta preciso e affidabile, indipendentemente dalla velocità dell'imbarcazione o delle condizioni del mare.

Privo di lunghe procedure di autolearn e di calibrazione della bussola, dotato invece di calibrazione auto-magic con monitoraggio preciso a 9 assi della prua, del rollio e del beccheggio.

Cod.	Ref	Accessori	UM	€
5660052	EV-200 Linear		PZ	
5660001		Comando a distanza S100 wireless	PZ	



Raymarine



Autopilota Raymarine EV-100 Wheel Package

Autopilota Raymarine Evolution a ruota EV-100 Pack per piccole barche a vela con dislocamento massimo fino a 7500 Kg composto dalla centralina ACU-100, dall'unità di controllo p70s e attuatore a ruota (wheel). E' in grado di percepire l'ambiente e calcolare immediatamente i parametri ottimali per le massime prestazioni. Il risultato è un mantenimento della rotta preciso e affidabile, indipendentemente dalla velocità dell'imbarcazione o delle condizioni del mare. Privo di lunghe procedure di autolearn e di calibrazione della bussola, dotato invece di calibrazione auto-magic con monitoraggio preciso a 9 assi della prua, del rollio e del beccheggio.



Cod.	Ref	Accessori	UM	€
5660055	EV-100 Wheel		PZ	
5660001		Comando a distanza S100 wireless	PZ	



Autopilota Raymarine EV-100 Hydraulic Package

Autopilota Raymarine Evolution idraulico EV-100 Pack per piccoli motoscafi composto dalla centralina ACU-100, dall'unità di controllo p70Rs e pompa idraulica tipo 0,5 che supporta 50-110cc. E' in grado di percepire l'ambiente e calcolare immediatamente i parametri ottimali per le massime prestazioni. Il risultato è un mantenimento della rotta preciso e affidabile, indipendentemente dalla velocità dell'imbarcazione o delle condizioni del mare. Privo di lunghe procedure di autolearn e di calibrazione della bussola, dotato invece di calibrazione auto-magic con monitoraggio preciso a 9 assi della prua, del rollio e del beccheggio.



Cod.	Ref	Accessori	UM	€
5660045	EV-100 Hydraulic		PZ	
5660001		Comando a distanza S100 wireless	PZ	



Autopilota Raymarine EV-150 Hydraulic Package

Autopilota Raymarine Evolution idraulico EV-150 Pack per motoscafi composto dalla centralina ACU-150, dall'unità di controllo p70Rs e pompa idraulica tipo 1 che supporta 80-230cc. E' in grado di percepire l'ambiente e calcolare immediatamente i parametri ottimali per le massime prestazioni. Il risultato è un mantenimento della rotta preciso e affidabile, indipendentemente dalla velocità dell'imbarcazione o delle condizioni del mare. Privo di lunghe procedure di autolearn e di calibrazione della bussola, dotato invece di calibrazione auto-magic con monitoraggio preciso a 9 assi della prua, del rollio e del beccheggio.



Cod.	Ref	Accessori	UM	€
5660048	EV-150 Hydraulic		PZ	
5660001		Comando a distanza S100 wireless	PZ	



Autopilota Raymarine EV-200 Hydraulic Package

Autopilota Raymarine Evolution idraulico EV-200 Pack per motoscafi composto dalla centralina ACU-200, dall'unità di controllo p70Rs e pompa idraulica tipo 1 che supporta 80-230cc. E' in grado di percepire l'ambiente e calcolare immediatamente i parametri ottimali per le massime prestazioni. Il risultato è un mantenimento della rotta preciso e affidabile, indipendentemente dalla velocità dell'imbarcazione o delle condizioni del mare. Privo di lunghe procedure di autolearn e di calibrazione della bussola, dotato invece di calibrazione auto-magic con monitoraggio preciso a 9 assi della prua, del rollio e del beccheggio.



Cod.	Ref	Accessori	UM	€
5660046	EV-200 Hydraulic		PZ	
5660001		Comando a distanza S100 wireless	PZ	



Ecoscandaglio Garmin Striker Cast

Ecoscandaglio portatile da lancio Garmin Striker Cast, si usa come boa galleggiante con ecoscandaglio integrato. Tramite wireless si collega su smartphone o tablet trasformandoli in veri display concepiti per la pesca. Frequenza 260/455 kHz, profondità massima 45 m, raggio di azione fino a 60 m. La versione con GPS integrato ha inoltre la funzione Quickdraw Contours per tracciare batimetriche in tempo reale e condividerle online. Completo di batteria interna ricaricabile dalla durata di 10 ore, borsa per il trasporto e cavo USB. Dimensioni 76 x 76 x 58 mm.



Cod.	Ref	UM	€
5600720	Striker Cast	PZ	
5600722	Striker Cast GPS	PZ	

Kit Portatile Garmin

Kit custodia morbida con supporto rigido portatile per tutti gli ecoscandagli Garmin Striker. Ideale per le piccole imbarcazioni, kayak, canoe, o per la pesca dalle banchine. Comprende una batteria AGM ricaricabile con un caricabatterie smart, una staffa a ventosa per trasduttore e un galleggiante per il cavo.



Cod.	UM	€
5600750	PZ	

Ecoscandaglio Garmin Striker Plus 4

Ecoscandaglio Garmin Striker Plus 4 con sistema GPS integrato. Dotato di tecnologia tradizionale e CHIRP, potenza 200W. Schermo da 3.5"/480x320 pixel. Funzione Quickdraw Contours integrata che permette di tracciare batimetriche in tempo reale e condividerle online. Completo di trasduttore, staffa rotante e basculante, kit montaggio poppa e cavo alimentazione/dati.



TD = Trasduttore

Cod.	Ref	Accessori e ricambi	UM	€
5620730	Striker Plus 4		PZ	
5628164		Coperchio schermo	PZ	
5628131		Cavo adattatore TD 8 pin > eco 4 pin	PZ	
5628118		TD poppa GT8HW-TM CHIRP 150/240 kHz 8 pin 6m cavo	PZ	
5628112		TD poppa GT15M-TM CHIRP 85/165 kHz 8 pin 6m cavo	PZ	
5628120		TD interno GT15M-IH CHIRP 85/165 kHz 8 pin 6m cavo	PZ	
5628163		Cavo alimentazione-dati (ricambio)	PZ	
5628104		TD poppa STD 77/200 kHz 4 pin 6m cavo (ricambio)	PZ	



Ecoscandaglio Garmin Striker Vivid 4CV

Ecoscandaglio Garmin Striker Vivid 4CV con ricevitore GPS integrato. Dotato di tecnologia tradizionale, CHIRP e ClearVu, potenza 300W. Nuovo display luminoso da 4.3"/480x272 pixel con ampia gamma di colori per identificare anche i target più piccoli. Funzione Quickdraw Contours integrata per tracciare batimetriche in tempo reale e condividerle online. Completo di trasduttore, staffa rotante e basculante, kit montaggio poppa e cavo alimentazione/dati.



TD = Trasduttore

Cod.	Ref	Accessori e ricambi	UM	€
5620732	Striker Vivid 4CV		PZ	
5628164		Coperchio schermo	PZ	
5628131		Cavo adattatore TD 8 pin > eco 4 pin	PZ	
5628118		TD poppa GT8HW-TM CHIRP 150/240 kHz 8 pin 6m cavo	PZ	
5628112		TD poppa GT15M-TM CHIRP 85/165 kHz 8 pin 6m cavo	PZ	
5628120		TD interno GT15M-IH CHIRP 85/165 kHz 8 pin 6m cavo	PZ	
5628115		TD poppa GT22HW-TM CHIRP 150/240 CHIRP CV 455/800 kHz 8 pin 6m cavo	PZ	
5628113		TD poppa GT23M-TM CHIRP 80/160 CHIRP CV 260/455 kHz 8 pin 9m cavo	PZ	
5628163		Cavo alimentazione-dati (ricambio)	PZ	
5628138		TD poppa GT20-TM STD 77/200 CHIRP CV 455/800 kHz 4 pin 6m cavo (ricambio)	PZ	



STRUMENTAZIONE/BUSSOLE BINOCOLI/ANTENNE ELETTRONICA

Portatrasduttori di Poppa

Portatrasduttori di poppa telescopici in Acciaio Inox. Permette di alzare, abbassare o sfilare tutti i tipi di trasduttori per ecoscandaglio.



Cod.	L mm	UM	€
5645020	20<>35	PZ	
5645030	30<>55	PZ	
5645040	40<>65	PZ	



Ecoscandaglio Garmin Striker Vivid 5CV

Ecoscandaglio Garmin Striker Vivid 5CV con ricevitore GPS integrato. Dotato di tecnologia tradizionale, CHIRP e ClearVu, potenza 500W. Nuovo display luminoso da 5"/800x400 pixel con ampia gamma di colori per identificare anche i target più piccoli. Funzione Quickdraw Contours integrata per tracciare batimetriche in tempo reale e condividerle online. Completo di trasduttore, staffa rotante e basculante, kit montaggio poppa e cavo alimentazione/dati.



TD = Trasduttore



Cod.	Ref	Accessori e ricambi	UM	€
5620734	Striker Vivid 5CV		PZ	
5628160		Coperchio schermo	PZ	
5628131		Cavo adattatore TD 8 pin > eco 4 pin	PZ	
5628118		TD poppa GT8HW-TM CHIRP 150/240 kHz 8 pin 6m cavo	PZ	
5628112		TD poppa GT15M-TM CHIRP 85/165 kHz 8 pin 6m cavo	PZ	
5628120		TD interno GT15M-IH CHIRP 85/165 kHz 8 pin 6m cavo	PZ	
5628115		TD poppa GT22HW-TM CHIRP 150/240 CHIRP CV 455/800 kHz 8 pin 6m cavo	PZ	
5628113		TD poppa GT23M-TM CHIRP 80/160 CHIRP CV 260/455 kHz 8 pin 9m cavo	PZ	
5628163		Cavo alimentazione-dati (ricambio)	PZ	
5628138		TD poppa GT20-TM STD 77/200 CHIRP CV 455/800 kHz 4 pin 6m cavo (ricambio)	PZ	

Ecoscandaglio Garmin Striker Vivid 7CV

Ecoscandaglio Garmin Striker Vivid 7CV con ricevitore GPS e connettività Wi-Fi integrati. Dotato di tecnologia tradizionale, CHIRP e ClearVu, potenza 500W. Nuovo display luminoso da 7"/800x400 pixel con ampia gamma di colori per identificare anche i target più piccoli. Con App gratuita ActiveCaptain per gestire l'ecoscandaglio e tutta la strumentazione Garmin di bordo con lo smartphone e con funzione Quickdraw Contours per tracciare batimetriche in tempo reale e condividerle online. Completo di trasduttore, staffa rotante e basculante, kit montaggio poppa e cavo alimentazione/dati.



TD = Trasduttore



Cod.	Ref	Accessori e ricambi	UM	€
5620736	Striker Vivid 7CV		PZ	
5628168		Coperchio schermo	PZ	
5628131		Cavo adattatore TD 8 pin > eco 4 pin	PZ	
5628118		TD poppa GT8HW-TM CHIRP 150/240 kHz 8 pin 6m cavo	PZ	
5628112		TD poppa GT15M-TM CHIRP 85/165 kHz 8 pin 6m cavo	PZ	
5628120		TD interno GT15M-IH CHIRP 85/165 kHz 8 pin 6m cavo	PZ	
5628115		TD poppa GT22HW-TM CHIRP 150/240 CHIRP CV 455/800 kHz 8 pin 6m cavo	PZ	
5628113		TD poppa GT23M-TM CHIRP 80/160 CHIRP CV 260/455 kHz 8 pin 9m cavo	PZ	
5628111		TD passante GT23M-TH CHIRP 80/160 CHIRP CV 260/455 kHz 8 pin 9m cavo	PZ	
5628163		Cavo alimentazione-dati (ricambio)	PZ	
5628138		TD poppa GT20-TM STD 77/200 CHIRP CV 455/800 kHz 4 pin 6m cavo (ricambio)	PZ	





Ecoscandaglio Garmin Striker Vivid 7SV

Ecoscandaglio Garmin Striker Vivid 7SV con ricevitore GPS e connettività Wi-Fi integrati. Dotato di tecnologia tradizionale, CHIRP, ClearVu e SideVu, potenza 500W. Nuovo display luminoso da 7"/800x400 pixel con ampia gamma di colori per identificare anche i target più piccoli. Con App gratuita ActiveCaptain per gestire l'eoscandaglio e tutta la strumentazione Garmin di bordo con lo smartphone e con funzione Quickdraw Contours per tracciare batimetriche in tempo reale e condividerle online. Completo di trasduttore, staffa rotante e basculante, kit montaggio poppa, cavo alimentazione/dati e cavo a Y per trasduttore da 12 pin a due display a 4 pin.



TD = Trasduttore



Cod.	Ref	Accessori e ricambi	UM	€
5620738	Striker Vivid 7SV		PZ	
5628168		Coperchio schermo	PZ	
5628118		TD poppa GT8HW-TM CHIRP 150/240 kHz 8 pin 6m cavo	PZ	
5628112		TD poppa GT15M-TM CHIRP 85/165 kHz 8 pin 6m cavo	PZ	
5628120		TD interno GT15M-IH CHIRP 85/165 kHz 8 pin 6m cavo	PZ	
5628115		TD poppa GT22HW-TM CHIRP 150/240 CHIRP CV 455/800 kHz 8 pin 6m cavo	PZ	
5628113		TD poppa GT23M-TM CHIRP 80/160 CHIRP CV 260/455 kHz 8 pin 9m cavo	PZ	
5628170		TD passante GT51M-TH CHIRP 80/160 CHIRP CV/SV 260/455 kHz 12 pin 9m cavo	PZ	
5628163		Cavo alimentazione-dati (ricambio)	PZ	
5628110		TD poppa GT52HW-TM CHIRP 150/240 CHIRP CV/SV 455/800 kHz 12 pin 6m cavo (ricambio)	PZ	

Ecoscandaglio Garmin Striker Vivid 9SV

Ecoscandaglio Garmin Striker Vivid 9SV con ricevitore GPS e connettività Wi-Fi integrati. Dotato di tecnologia tradizionale, CHIRP, ClearVu e SideVu, potenza 500W. Nuovo display luminoso da 9"/800x400 pixel con ampia gamma di colori per identificare anche i target più piccoli. Con App gratuita ActiveCaptain per gestire l'eoscandaglio e tutta la strumentazione Garmin di bordo con lo smartphone e con funzione Quickdraw Contours per tracciare batimetriche in tempo reale e condividerle online. Completo di trasduttore, staffa rotante e basculante, kit montaggio poppa, cavo alimentazione/dati e cavo a Y per trasduttore da 12 pin a due display a 4 pin.



TD = Trasduttore



Cod.	Ref	Accessori e ricambi	UM	€
5620740	Striker Vivid 9SV		PZ	
5628178		Coperchio schermo	PZ	
5628118		TD poppa GT8HW-TM CHIRP 150/240 kHz 8 pin 6m cavo	PZ	
5628112		TD poppa GT15M-TM CHIRP 85/165 kHz 8 pin 6m cavo	PZ	
5628120		TD interno GT15M-IH CHIRP 85/165 kHz 8 pin 6m cavo	PZ	
5628115		TD poppa GT22HW-TM CHIRP 150/240 CHIRP CV 455/800 kHz 8 pin 6m cavo	PZ	
5628113		TD poppa GT23M-TM CHIRP 80/160 CHIRP CV 260/455 kHz 8 pin 9m cavo	PZ	
5628170		TD passante GT51M-TH CHIRP 80/160 CHIRP CV/SV 260/455 kHz 12 pin 9m cavo	PZ	
5628163		Cavo alimentazione-dati (ricambio)	PZ	
5628110		TD poppa GT52HW-TM CHIRP 150/240 CHIRP CV/SV 455/800 kHz 12 pin 6m cavo (ricambio)	PZ	

STRUMENTAZIONE/BUSSOLE BINOCOLI/ANTENNE ELETTRONICA 6





Garmin echoMAP Plus CHIRP 42CV

Chartplotter/Fishfinder Garmin echoMAP Plus 42CV con ricevitore GPS interno e modulo HD-ID integrato a tecnologia CHIRP e ClearVu, potenza 500W. Schermo da 4.3"/272x480 pixel. Compatibile con cartografia BlueChart G3-G3 Vision, connettività NMEA0183 e funzione Quickdraw Contours che permette di tracciare batimetriche personalizzate e condividerle online. Completo di staffa rotante/basculante a rilascio rapido e cavo alimentazione/dati.

Il modello senza trasduttore viene fornito con cavo adattatore da trasduttore 8 pin a eco 4 pin.



TD = Trasduttore

Cod.	Ref	TD	Accessori e ricambi	UM
5627810	echoMAP Plus 42CV	Si		PZ
5628161			Coperchio schermo	PZ
5628114			TD poppa/temp 50/200kHz 40°/10° 500W 8 pin 9m cavo	PZ
5628118			TD poppa GT8HW-TM CHIRP 150/240kHz 24°/16° 250W 8 pin 6m cavo	PZ
5628112			TD poppa GT15M-TM CHIRP 85/165kHz 24°/16° 600W 8 pin 6m cavo	PZ
5628120			TD interno GT15M-IH CHIRP 85/165kHz 24°/13° 600W 8 pin 6m cavo	PZ
5628115			TD poppa GT22HW-TM CHIRP CV 455/800kHz 24°/16° 500W 8 pin 6m cavo	PZ
5628113			TD poppa GT23M-TM CHIRP CV 260/455kHz 40°/10° 500W 8 pin 9m cavo	PZ
5628163			Cavo alimentazione-dati (ricambio)	PZ
5628138			TD poppa GT20-TM STD 77/200 CHIRP CV 455/800 kHz 4 pin 6m cavo (ricambio)	PZ

Garmin echoMAP UHD2 52CV

Chartplotter/Fishfinder Garmin echoMAP UHD2 52CV con schermo da 5"/800x480 pixel, tastiera integrata e ricevitore GPS interno. Modulo CHIRP, ClearVU e UHD integrati con 500W di potenza. Compatibile con tutta la cartografia Garmin BlueChart e Garmin Navionics+, dotato di connettività Wi-Fi, NMEA0183/2000 e Fusion-Link, si integra completamente con tutti i sistemi di bordo. Completo di tutte le funzioni Garmin, come Auto Guidance, Active Captain, Sail Assist e Quickdraw Contours. Completo di staffa basculante e cavo alimentazione/dati.

Compatibile con tutti i trasduttori tradizionali, All-in-One e UHD, connessione a 4 pin. Per trasduttori a 8 pin bisogna acquistare a parte il cavo adattatore.

TD = Trasduttore



Cod.	Ref	TD	Accessori e ricambi	UM
5627840	echoMAP UHD2 52CV	No		PZ
5627841	echoMAP UHD2 52CV	Si		PZ
5628114			TD poppa/temp 50/200kHz 40°/10° 500W 8 pin 9m cavo	PZ
5628118			TD poppa GT8HW-TM CHIRP 150/240kHz 24°/16° 250W 8 pin 6m cavo	PZ
5628112			TD poppa GT15M-TM CHIRP 85/165kHz 24°/16° 600W 8 pin 6m cavo	PZ
5628120			TD interno GT15M-IH CHIRP 85/165kHz 24°/13° 600W 8 pin 6m cavo	PZ
5628115			TD poppa GT22HW-TM CHIRP CV 455/800kHz 24°/16° 500W 8 pin 6m cavo	PZ
5628113			TD poppa GT23M-TM CHIRP CV 260/455kHz 40°/10° 500W 8 pin 9m cavo	PZ
5628123			TD poppa GT24UHD-TM CHIRP 150/240 UHD CV 760/880kHz 24°/16° 350W 8 pin 6m cavo	PZ
5628187			Coperchio schermo	PZ
5628131			Cavo adattatore TD 8 pin > eco 4 pin	PZ
5628163			Cavo alimentazione-dati (ricambio)	PZ
5628138			TD poppa GT20-TM STD 77/200 CHIRP CV 455/800kHz 500W 4 pin 6m cavo (ricambio)	PZ



Garmin echoMAP UHD2 72CV

Chartplotter/Fishfinder Garmin echoMAP UHD2 72CV con schermo da 7"/800x480 pixel, tastiera integrata e ricevitore GPS interno. Modulo CHIRP, ClearVU e UHD integrati con 500W di potenza. Compatibile con tutta la cartografia Garmin BlueChart e Garmin Navionics+, dotato di connettività Wi-Fi, NMEA0183/2000 e Fusion-Link, si integra completamente con tutti i sistemi di bordo. Completo di tutte le funzioni Garmin, come Auto Guidance, Active Captain, Sail Assist e Quickdraw Contours.

Completo di staffa basculante e cavo alimentazione/dati.

Compatibile con tutti i trasduttori tradizionali, All-in-One e UHD, connessione a 4 pin. Per trasduttori a 8 pin bisogna acquistare a parte il cavo adattatore.

TD = Trasduttore

Cod.	Ref	TD	Accessori e ricambi	UM
5627844	echoMAP UHD2 72CV	No		PZ
5627845	echoMAP UHD2 72CV	Si		PZ
5628118			TD poppa GT8HW-TM CHIRP 150/240kHz 24°/16° 250W 8 pin 6m cavo	PZ
5628112			TD poppa GT15M-TM CHIRP 85/165kHz 24°/16° 600W 8 pin 6m cavo	PZ
5628120			TD interno GT15M-IH CHIRP 85/165kHz 24°/13° 600W 8 pin 6m cavo	PZ
5628115			TD poppa GT22HW-TM CHIRP CV 455/800kHz 24°/16° 500W 8 pin 6m cavo	PZ
5628113			TD poppa GT23M-TM CHIRP CV 260/455kHz 40°/10° 500W 8 pin 9m cavo	PZ
5628111			TD passante GT23M-TH CHIRP CV 260/455kHz 40°/10° 500W 8 pin 9m cavo	PZ
5628123			TD poppa GT24UHD-TM CHIRP 150/240 UHD CV 760/880kHz 24°/16° 350W 8 pin 6m cavo	PZ
5628189			Coperchio schermo	PZ
5628131			Cavo adattatore TD 8 pin > eco 4 pin	PZ
5628163			Cavo alimentazione-dati (ricambio)	PZ
5628138			TD poppa GT20-TM STD 77/200 CHIRP CV 455/800kHz 500W 4 pin 6m cavo (ricambio)	PZ



Garmin echoMAP UHD2 62SV

Chartplotter/Fishfinder Garmin echoMAP UHD2 62SV con schermo touchscreen da 6"/800x480 pixel, tasti rapidi e ricevitore GPS interno. Modulo CHIRP, ClearVU, SideVU e UHD integrati con 500W di potenza. Compatibile con tutta la cartografia Garmin BlueChart e Garmin Navionics+, dotato di connettività Wi-Fi, NMEA0183/2000 e Fusion-Link, si integra completamente con tutti i sistemi di bordo. Completo di tutte le funzioni Garmin, come Auto Guidance, Active Captain, Sail Assist e Quickdraw Contours. Completo di staffa basculante, cavo alimentazione/dati e coperchio schermo. Compatibile con tutti i trasduttori tradizionali, All-in-One, Panoptix e UHD, connessione a 12 pin. Il modello senza trasduttore viene fornito con cavo adattatore per trasduttori 8 pin a eco 12 pin.



TD = Trasduttore

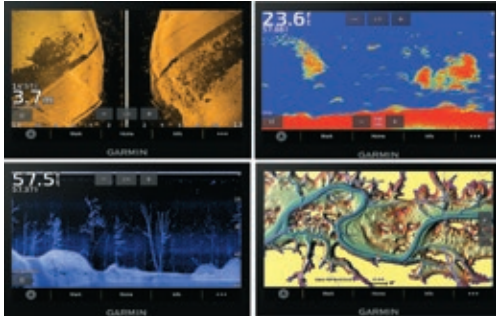

Cod.	Ref	TD	Accessori e ricambi	UM	€
5627842	echoMAP UHD 62SV	No		PZ	
5627843	echoMAP UHD 62SV	Si		PZ	
5628114			TD poppa/temp 50/200kHz 40°/10° 500W 8 pin 9m cavo	PZ	
5628118			TD poppa GT8HW-TM CHIRP 150/240kHz 24°/16° 250W 8 pin 6m cavo	PZ	
5628112			TD poppa GT15M-TM CHIRP 85/165kHz 24°/16° 600W 8 pin 6m cavo	PZ	
5628120			TD interno GT15M-IH CHIRP 85/165kHz 24°/13° 600W 8 pin 6m cavo	PZ	
5628121			TD poppa GT51M-TM CHIRP CV/SV 260/455kHz 24°/13° 500W 12 pin 9m cavo	PZ	
5628170			TD passante GT51M-TH CHIRP CV/SV 260/455kHz 24°/13° 500W 12 pin 9m cavo	PZ	
5628110			TD poppa GT52HW-TM CHIRP CV/SV 455/800kHz 24°/16° 500W 12 pin 6m cavo	PZ	
5628188			Coperchio schermo (ricambio)	PZ	
5628163			Cavo alimentazione-dati (ricambio)	PZ	
5628124			TD poppa GT54UHD-TM UHD CV 760/880 SV 1060/1170kHz 24°/16° 500W 12 pin 6m cavo (ricambio)	PZ	

Garmin echoMAP UHD2 72SV

Chartplotter/Fishfinder Garmin echoMAP UHD2 72SV con schermo touchscreen da 7"/800x480 pixel, tasti rapidi e ricevitore GPS interno. Modulo CHIRP, ClearVU, SideVU e UHD integrati con 500W di potenza. Compatibile con tutta la cartografia Garmin BlueChart e Garmin Navionics+, dotato di connettività Wi-Fi, NMEA0183/2000 e Fusion-Link, si integra completamente con tutti i sistemi di bordo. Completo di tutte le funzioni Garmin, come Auto Guidance, Active Captain, Sail Assist e Quickdraw Contours. Completo di staffa basculante, cavo alimentazione/dati e coperchio schermo. Compatibile con tutti i trasduttori tradizionali, All-in-One e UHD, connessione a 12 pin. Il modello senza trasduttore viene fornito con cavo adattatore per trasduttori 8 pin a eco 12 pin.



TD = Trasduttore

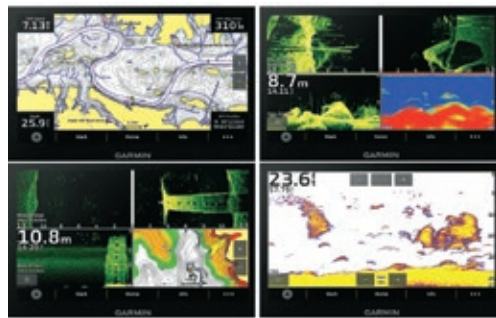

Cod.	Ref	TD	Accessori e ricambi	UM	€
5627846	echoMAP UHD 72SV	No		PZ	
5627847	echoMAP UHD 72SV	Si		PZ	
5628118			TD poppa GT8HW-TM CHIRP 150/240kHz 24°/16° 250W 8 pin 6m cavo	PZ	
5628112			TD poppa GT15M-TM CHIRP 85/165kHz 24°/16° 600W 8 pin 6m cavo	PZ	
5628120			TD interno GT15M-IH CHIRP 85/165kHz 24°/13° 600W 8 pin 6m cavo	PZ	
5628121			TD poppa GT51M-TM CHIRP CV/SV 260/455kHz 24°/13° 500W 12 pin 9m cavo	PZ	
5628170			TD passante GT51M-TH CHIRP CV/SV 260/455kHz 24°/13° 500W 12 pin 9m cavo	PZ	
5628110			TD poppa GT52HW-TM CHIRP CV/SV 455/800kHz 24°/16° 500W 12 pin 6m cavo	PZ	
5628125			Coppia TD passanti GT51M-THP CHIRP CV/SV 260/455kHz 24°/13° 500W 12 pin 9m cavo	CP	
5628190			Coperchio schermo (ricambio)	PZ	
5628163			Cavo alimentazione-dati (ricambio)	PZ	
5628124			TD poppa GT54UHD-TM UHD CV 760/880 SV 1060/1170kHz 24°/16° 500W 12 pin 6m cavo (ricambio)	PZ	

STRUMENTAZIONE/BUSSOLE BINOCOLI/ANTENNE ELETTRONICA 6



Garmin echoMAP UHD2 92SV

Chartplotter/Fishfinder Garmin echoMAP UHD2 92SV con schermo touchscreen da 9"/800x480 pixel, tasti rapidi e ricevitore GPS interno. Modulo CHIRP, ClearVU, SideVU e UHD integrati con 500W di potenza. Compatibile con tutta la cartografia Garmin BlueChart e Garmin Navionics+, dotato di connettività Wi-Fi, NMEA0183/2000 e Fusion-Link, si integra completamente con tutti i sistemi di bordo. Completo di tutte le funzioni Garmin, come Auto Guidance, Active Captain, Sail Assist e Quickdraw Contours. Completo di staffa basculante, cavo alimentazione/dati e coperchio schermo. Compatibile con tutti i trasduttori tradizionali, All-in-One, Panoptix e UHD, connessione a 12 pin. Il modello senza trasduttore viene fornito con cavo adattatore per trasduttori 8 pin a eco 12 pin.



TD = Trasduttore

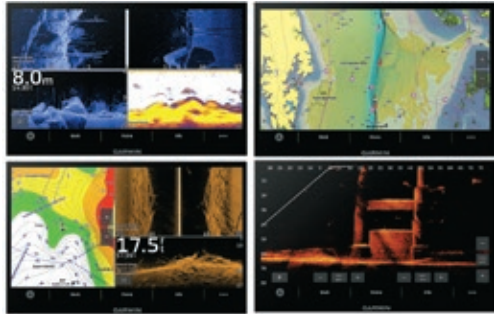

Cod.	Ref	TD	Accessori e ricambi	UM	€
5627848	echoMAP UHD 92SV	No		PZ	
5627849	echoMAP UHD 92SV	Si		PZ	
5628118			TD poppa GT8HW-TM CHIRP 150/240kHz 24°/16° 250W 8 pin 6m cavo	PZ	
5628112			TD poppa GT15M-TM CHIRP 85/165kHz 24°/16° 600W 8 pin 6m cavo	PZ	
5628120			TD interno GT15M-IH CHIRP 85/165kHz 24°/13° 600W 8 pin 6m cavo	PZ	
5628121			TD poppa GT51M-TM CHIRP CV/SV 260/455kHz 24°/13° 500W 12 pin 9m cavo	PZ	
5628170			TD passante GT51M-TH CHIRP CV/SV 260/455kHz 24°/13° 500W 12 pin 9m cavo	PZ	
5628110			TD poppa GT52HW-TM CHIRP CV/SV 455/800kHz 24°/16° 500W 12 pin 6m cavo	PZ	
5628125			Coppia TD passanti GT51M-THP CHIRP CV/SV 260/455kHz 24°/13° 500W 12 pin 9m cavo	CP	
5628191			Coperchio schermo (ricambio)	PZ	
5628163			Cavo alimentazione-dati (ricambio)	PZ	
5628126			TD poppa GT56UHD-TM CHIRP 150/240kHz UHD CV/SV 455/800/1000kHz 24°/16° 500W 12 pin 8m cavo (ricambio)	PZ	

Garmin echoMAP ULTRA 102/122SV

Chartplotter/fishfinder Garmin echoMAP ULTRA 102SV e 122SV con schermo touchscreen da 10" e 12" 1280x800 pixel e ricevitore GPS interno. Modulo CHIRP, ClearVU, SideVU e UHD integrati con 600W di potenza. Compatibile con tutti i trasduttori tradizionali, All-in-One, Panoptix e UHD. Compatibile con cartografia Garmin BlueChart e Garmin Navionics+, dotato di connettività Wi-Fi, NMEA0183/2000, Garmin Marine Network, Fusion-Link e ANT, si integra completamente con tutti i sistemi di bordo. Completo di tutte le funzioni Garmin, come Auto Guidance, Active Captain, Sail Assist e Quickdraw Contours. Completo di staffa basculante, kit installazione a incasso, coperchio schermo e cavo alimentazione.



TD = Trasduttore

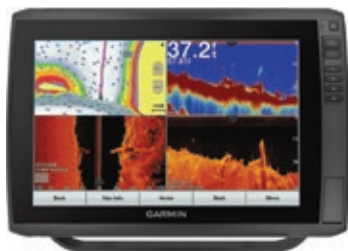

Cod.	Ref	TD	Accessori e ricambi	UM	€
5628045	echoMAP ULTRA 102SV	GT56		PZ	
5628056	echoMAP ULTRA 102SV	No		PZ	
5628047	echoMAP ULTRA 122SV	GT56		PZ	
5628058	echoMAP ULTRA 122SV	No		PZ	
5628118			TD poppa GT8HW-TM CHIRP 150/240kHz 24°/16° 250W 8 pin 6m cavo	PZ	
5628112			TD poppa GT15M-TM CHIRP 85/165kHz 24°/16° 600W 8 pin 6m cavo	PZ	
5628120			TD interno GT15M-IH CHIRP 85/165kHz 24°/13° 600W 8 pin 6m cavo	PZ	
5628121			TD poppa GT51M-TM CHIRP CV/SV 260/455kHz 24°/13° 500W 12 pin 9m cavo	PZ	
5628170			TD passante GT51M-TH CHIRP CV/SV 260/455kHz 24°/13° 500W 12 pin 9m cavo	PZ	
5628125			Coppia TD passanti GT51M-THP CHIRP CV/SV 260/455kHz 24°/13° 500W 12 pin 9m cavo	CP	
5628123			TD poppa GT24UHD-TM CHIRP 150/240 UHD CV 760/880kHz 24°/16° 350W 8 pin 6m cavo	PZ	
5628126			TD poppa GT56UHD-TM CHIRP 150/240kHz UHD CV/SV 455/800/1000kHz 24°/16° 500W 12 pin 8m cavo (ricambio)	PZ	



Garmin GPSMAP 723xsv

Chartplotter/Fishfinder Garmin GPSMAP 723xsv con schermo touchscreen da 7"/1024x600 pixel ad elevata retroilluminazione con finitura antiriflesso e ricevitore GPS integrato. Modulo CHIRP, ClearVU, SideVU e UHD integrati con 1kW di potenza. Compatibile con tutti i trasduttori tradizionali, All-in-One, Panoptix e UHD. Compatibile con cartografia Garmin BlueChart e Garmin Navionics+, dotato di 2 slot microSD, porta USB, porta J1939, connettività Wi-Fi, NMEA2000, Garmin Marine Network e ANT, si integra completamente con tutti i sistemi di bordo. Completo di funzioni Auto Guidance, Active Captain, Sail Assist, Quickdraw Contours e OneHelm.

Completo di staffa basculante, kit installazione a incasso, coperchio schermo e cavo alimentazione/dati. Da completare con trasduttore.

TD = Trasduttore



Cod.	Ref	Accessori e ricambi	UM	€
5628026	GPSMAP 723xsv		PZ	
5628118		TD poppa GT8HW-TM CHIRP 150/240kHz 24°/16° 250W 8 pin 6m cavo	PZ	
5628112		TD poppa GT15M-TM CHIRP 85/165kHz 24°/16° 600W 8 pin 6m cavo	PZ	
5628120		TD interno GT15M-IH CHIRP 85/165kHz 24°/13° 600W 8 pin 6m cavo	PZ	
5628121		TD poppa GT51M-TM CHIRP CV/SV 260/455kHz 24°/13° 500W 12 pin 9m cavo	PZ	
5628170		TD passante GT51M-TH CHIRP CV/SV 260/455kHz 24°/13° 500W 12 pin 9m cavo	PZ	
5628125		Coppia TD passanti GT51M-THP CHIRP CV/SV 260/455kHz 24°/13° 500W 12 pin 9m cavo	CP	
5628123		TD poppa GT24UHD-TM CHIRP 150/240 UHD CV 760/880kHz 24°/16° 350W 8 pin 6m cavo	PZ	
5628126		TD poppa GT56UHD-TM CHIRP 150/240kHz UHD CV/SV 455/800/1000kHz 24°/16° 500W 12 pin 8m cavo	PZ	
5628174		Coperchio schermo (ricambio)	PZ	



Garmin GPSMAP 923xsv

Chartplotter/Fishfinder Garmin GPSMAP 923xsv con schermo touchscreen da 9"/1280x720 pixel IPS glassbonded ad elevata retroilluminazione con finitura antiriflesso e ricevitore GPS integrato. Modulo CHIRP, ClearVU, SideVU e UHD integrati con 1kW di potenza. Compatibile con tutti i trasduttori tradizionali, All-in-One, Panoptix e UHD. Compatibile con cartografia Garmin BlueChart e Garmin Navionics+, dotato di 2 slot microSD, porta USB, porta J1939, connettività Wi-Fi, NMEA2000, Garmin Marine Network e ANT, si integra completamente con tutti i sistemi di bordo. Completo di funzioni Auto Guidance, Active Captain, Sail Assist, Quickdraw Contours e OneHelm.

Completo di staffa basculante, kit installazione a incasso, coperchio schermo e cavo alimentazione/dati. Da completare con trasduttore.

TD = Trasduttore



Cod.	Ref	Accessori e ricambi	UM	€
5628028	GPSMAP 923xsv		PZ	
5628118		TD poppa GT8HW-TM CHIRP 150/240kHz 24°/16° 250W 8 pin 6m cavo	PZ	
5628112		TD poppa GT15M-TM CHIRP 85/165kHz 24°/16° 600W 8 pin 6m cavo	PZ	
5628120		TD interno GT15M-IH CHIRP 85/165kHz 24°/13° 600W 8 pin 6m cavo	PZ	
5628121		TD poppa GT51M-TM CHIRP CV/SV 260/455kHz 24°/13° 500W 12 pin 9m cavo	PZ	
5628170		TD passante GT51M-TH CHIRP CV/SV 260/455kHz 24°/13° 500W 12 pin 9m cavo	PZ	
5628125		Coppia TD passanti GT51M-THP CHIRP CV/SV 260/455kHz 24°/13° 500W 12 pin 9m cavo	CP	
5628123		TD poppa GT24UHD-TM CHIRP 150/240 UHD CV 760/880kHz 24°/16° 350W 8 pin 6m cavo	PZ	
5628126		TD poppa GT56UHD-TM CHIRP 150/240kHz UHD CV/SV 455/800/1000kHz 24°/16° 500W 12 pin 8m cavo	PZ	
5628175		Coperchio schermo (ricambio)	PZ	



Garmin GPSMAP 1223xsv

Chartplotter/Fishfinder Garmin GPSMAP 1223xsv con schermo touchscreen da 12"/1280x800 pixel IPS glassbonded ad elevata retroilluminazione con finitura antiriflesso e ricevitore GPS integrato. Modulo CHIRP, ClearVU, SideVU e UHD integrati con 1kW di potenza. Compatibile con tutti i trasduttori tradizionali, All-in-One, Panoptix e UHD. Compatibile con cartografia Garmin BlueChart e Garmin Navionics+, dotato di 2 slot microSD, porta USB, porta HDMI, porta J1939, connettività Wi-Fi, NMEA2000, Garmin Marine Network e ANT, si integra completamente con tutti i sistemi di bordo. Completo di funzioni Auto Guidance, Active Captain, Sail Assist, Quickdraw Contours e OneHelm.

Completo di staffa basculante, kit installazione a incasso, coperchio schermo e cavo alimentazione/dati. Da completare con trasduttore.

TD = Trasduttore

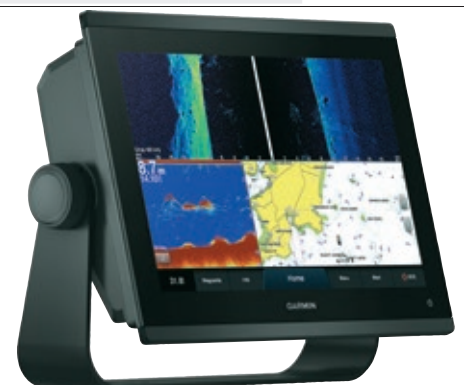

Cod.	Ref	Accessori e ricambi	UM	€
5628030	GPSMAP 1223xsv		PZ	
5628118		TD poppa GT8HW-TM CHIRP 150/240kHz 24°/16° 250W 8 pin 6m cavo	PZ	
5628112		TD poppa GT15M-TM CHIRP 85/165kHz 24°/16° 600W 8 pin 6m cavo	PZ	
5628120		TD interno GT15M-IH CHIRP 85/165kHz 24°/13° 600W 8 pin 6m cavo	PZ	
5628121		TD poppa GT51M-TM CHIRP CV/SV 260/455kHz 24°/13° 500W 12 pin 9m cavo	PZ	
5628170		TD passante GT51M-TH CHIRP CV/SV 260/455kHz 24°/13° 500W 12 pin 9m cavo	PZ	
5628125		Coppia TD passanti GT51M-THP CHIRP CV/SV 260/455kHz 24°/13° 500W 12 pin 9m cavo	CP	
5628123		TD poppa GT24UHD-TM CHIRP 150/240 UHD CV 760/880kHz 24°/16° 350W 8 pin 6m cavo	PZ	
5628126		TD poppa GT56UHD-TM CHIRP 150/240kHz UHD CV/SV 455/800/1000kHz 24°/16° 500W 12 pin 8m cavo	PZ	
5628167		Coperchio schermo (ricambio)	PZ	



Garmin GPSMAP Serie 8400 Chartplotter

Chartplotter multifunzione Garmin serie 8400 con schermo touchscreen e ricevitore GPS interno. Compatibile con cartografia Garmin BlueChart e Garmin Navionics+ con basemap mondiale precaricata. Dotato di connettività wireless, NMEA0183/2000, Garmin Marine Network, Fusion-Link e ANT, si integra completamente con tutti i sistemi di bordo. Dotato anche di porta J1939 per la lettura dei dati motore. Completo di tutte le funzioni Garmin, come Auto Guidance, Active Captain e Sail Assist.

Completo di staffa basculante (solo 10"/12"), kit installazione a incasso, coperchio schermo, cavo NMEA2000, cavo alimentazione e connettore a T.



Cod.	Ref	Display	UM	€
5628085	GPSMAP 8410	10" (1920 x 1200) XGA	PZ	
5628086	GPSMAP 8412	12" (1920 x 1080) FHD	PZ	
5628087	GPSMAP 8416	16" (1920 x 1080) FHD	PZ	



Garmin GPSMAP Serie 8400xsv Chartplotter/Fishfinder

Chartplotter/fishfinder multifunzione Garmin serie 8400xsv con schermo touchscreen e ricevitore GPS interno. Modulo CHIRP, ClearVU, SideVU e UHD integrati con 1kW di potenza a doppio canale. Compatibile con tutti i trasduttori tradizionali, All-in-One e Panoptix. Compatibile con cartografia Garmin BlueChart e Garmin Navionics+ con basemap mondiale precaricata. Dotato di connettività wireless, NMEA0183/2000, Garmin Marine Network, Fusion-Link e ANT, si integra completamente con tutti i sistemi di bordo. Dotato anche di porta J1939 per la lettura dei dati motore. Completo di tutte le funzioni Garmin, come Auto Guidance, Active Captain, Sail Assist e Quickdraw Contours.

Completo di staffa basculante (solo 10"/12"), kit installazione a incasso, coperchio schermo, cavo NMEA2000, cavo alimentazione e connettore a T. Da completare con trasduttore.

TD = Trasduttore



Cod.	Ref	Display	Accessori	UM	€
5628065	GPSMAP 8410xsv	10" (1920 x 1200) XGA		PZ	
5628066	GPSMAP 8412xsv	12" (1920 x 1080) FHD		PZ	
5628067	GPSMAP 8416xsv	16" (1920 x 1080) FHD		PZ	
5628121			TD poppa GT51M-TM CHIRP 80/160kHz CHIRP CV/SV 260/455kHz 12 pin 9m cavo	PZ	
5628170			TD passante GT51M-TH CHIRP 80/160kHz CHIRP CV/SV 260/455kHz 12 pin 9m cavo	PZ	
5628125			Coppia TD passanti GT51M-THP CHIRP 80/160kHz CHIRP CV/SV 260/455kHz 12 pin 9m cavo	CP	
5628126			TD poppa GT56UHD-TM CHIRP 150/240kHz UHD CV/SV 455/800/1000kHz 24°/16° 500W 12 pin 8m cavo	PZ	



Garmin Panoptix

Trasduttore Garmin Panoptix che permette di visualizzare in 3D in tempo reale tutto ciò che è davanti o sotto l'imbarcazione garantendo una percezione esatta ed estremamente realistica. Panoptix PS30 Down: scansiona e visualizza in 3D in tempo reale oppure l'intero storico di tutto quello che passa sotto l'imbarcazione, dal fondale alla superficie. Permette di visualizzare i pesci che si muovono e di tenere sotto controllo l'esca sull'amo.

Panoptix PS31 Forward: scansiona e visualizza in 3D in tempo reale oppure l'intero storico di tutto ciò che si trova davanti all'imbarcazione, dal fondale alla superficie. Permette di individuare pesci in movimento e qualsiasi tipo di ostacolo.

Panoptix PS51-TH Forward: versione compatta di facile installazione, ideale per imbarcazioni a vela e per individuare ostacoli o secche a prora. Scansiona e visualizza in 3D in tempo reale oppure l'intero storico di tutto ciò che si trova davanti all'imbarcazione, dal fondale alla superficie, e permette di individuare pesci in movimento.

Panoptix è compatibile con tutti gli echoMAP, tutti gli UHD, Ultra, serie GPSMAP e serie 8400.

Cod.	Ref	UM	€
5628180	Panoptix PS30 Down	PZ	
5628181	Panoptix PS31 Forward	PZ	
5628182	Panoptix PS51-TH Forward	PZ	

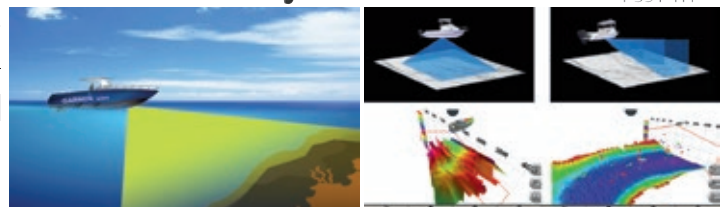

Cartografia Garmin BlueChart G3 Regular Area

La cartografia Garmin BlueChart G3 HD contiene mappe 2D al massimo livello di dettaglio con etichette nitide, stazioni di marea, correnti, isobate, simboli IALA e mappe di pesca con batimetriche in HD di elevata profondità e ombreggiature di sicurezza Safety Shading. Completa con tecnologia Auto Guidance 3.0 che offre indicazioni e suggerimenti per raggiungere la destinazione desiderata con la rotta più breve.



Cod.	Ref	Copertura	UM	€
5628370	HXEU010R	Mediterraneo Spagna e Francia	PZ	
5628372	HXEU012R	Italia costa ovest	PZ	
5628373	HXEU013R	Italia meridionale e Tunisia	PZ	
5628374	HXEU014R	Mare Adriatico	PZ	
5628375	HXEU015R	Mare Egeo e Mar di Marmara	PZ	
5628376	HXEU016R	Mediterraneo sud orientale	PZ	

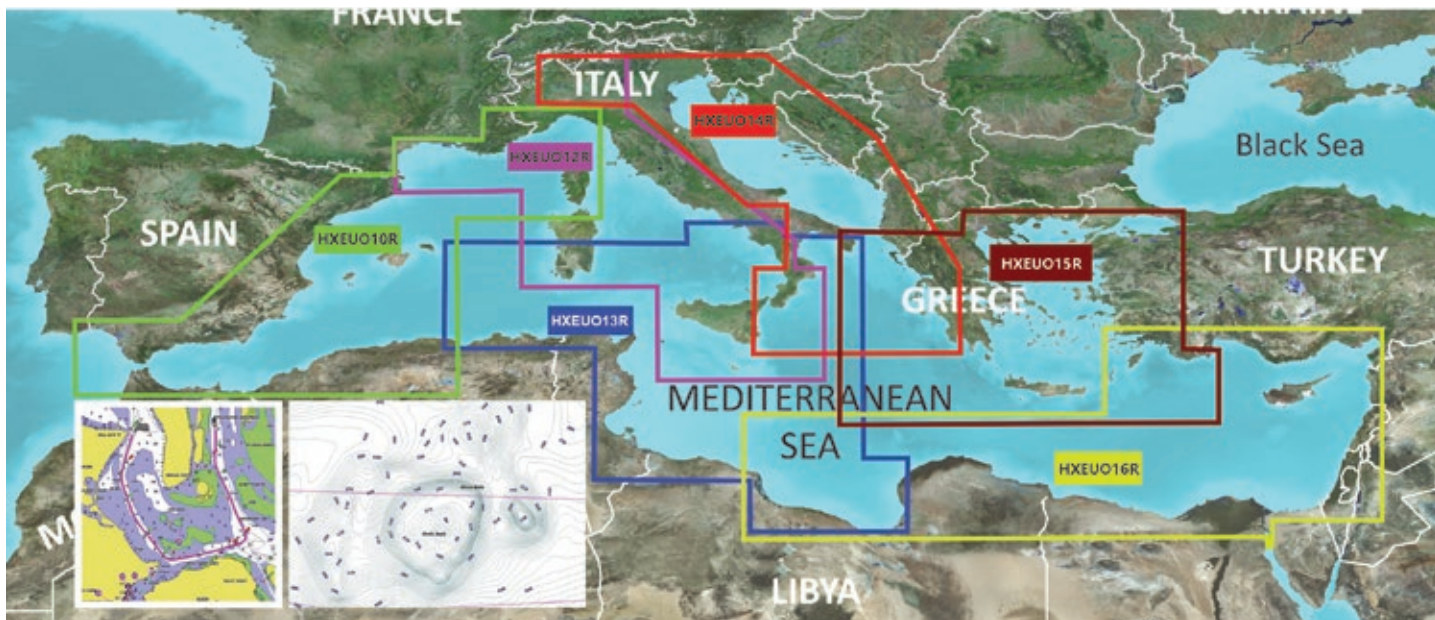

Cartografia Garmin BlueChart G3 Vision Small Area

La cartografia Garmin BlueChart G3 Vision HD contiene mappe e immagini satellitari ad alta risoluzione, viste prospettive in 3D sopra e sotto la superficie del mare, batimetriche in HD di elevata profondità, ombreggiature di sicurezza Safety Shading e foto aeree di tutti i punti di interesse. Completa con tecnologia Auto Guidance 3.0 che offre indicazioni e suggerimenti per raggiungere la destinazione desiderata con la rotta più breve. Con le visuali Mariner's Eye e Fish Eye è possibile visualizzare una prospettiva in 3D per rendere più semplici le manovre in entrata e uscita dai porti tenendo conto dei profili della costa e del fondo marino.



Cod.	Ref	Copertura	UM	€
5628340	VEU466S	Golfo di Leone e San Remo	PZ	
5628341	VEU451S	Mar Ligure - Corsica e Sardegna	PZ	
5628342	VEU460S	Sicilia - Lido di Ostia	PZ	
5628343	VEU452S	Costa settentrionale mare Adriatico	PZ	
5628344	VEU453S	Costa meridionale mare Adriatico	PZ	
5628345	VEU490S	Grecia occidentale e Atene	PZ	
5628346	VEU506S	Creta - Cipro	PZ	
5628347	VEU450S	Atene e isole Cicladi	PZ	
5628348	VEU454S	Barcellona e Valencia	PZ	
5628349	VEU455S	Alicante - Cabo de Sao Vicente	PZ	



STRUMENTAZIONE/BUSSOLE BINOCOLIAN TENN ELETTRONICA 6

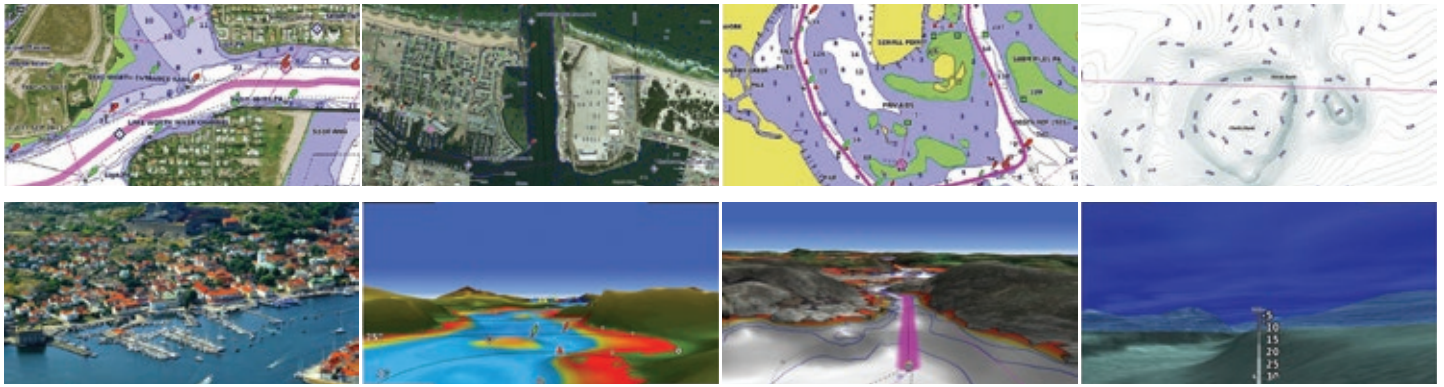

Cartografia Garmin BlueChart G3 Vision Regular Area

La cartografia Garmin BlueChart G3 Vision HD contiene mappe e immagini satellitari ad alta risoluzione, viste prospettiche in 3D sopra e sotto la superficie del mare, batimetriche in HD di elevata profondità, ombreggiature di sicurezza Safety Shading e foto aeree di tutti i punti di interesse. Completa con tecnologia Auto Guidance 3.0 che offre indicazioni e suggerimenti per raggiungere la destinazione desiderata con la rotta più breve. Con le visuali Mariner's Eye e Fish Eye è possibile visualizzare una prospettiva in 3D per rendere più semplici le manovre in entrata e uscita dai porti tenendo conto dei profili della costa e del fondo marino.



Cod.	Ref	Copertura	UM	€
5628440	VEU010R	Mediterraneo Spagna e Francia	PZ	
5628441	VEU012R	Italia costa ovest	PZ	
5628442	VEU013R	Italia meridionale e Tunisia	PZ	
5628443	VEU014R	Mare Adriatico	PZ	
5628444	VEU015R	Mare Egeo e Mar di Marmara	PZ	
5628445	VEU016R	Mediterraneo sud orientale	PZ	

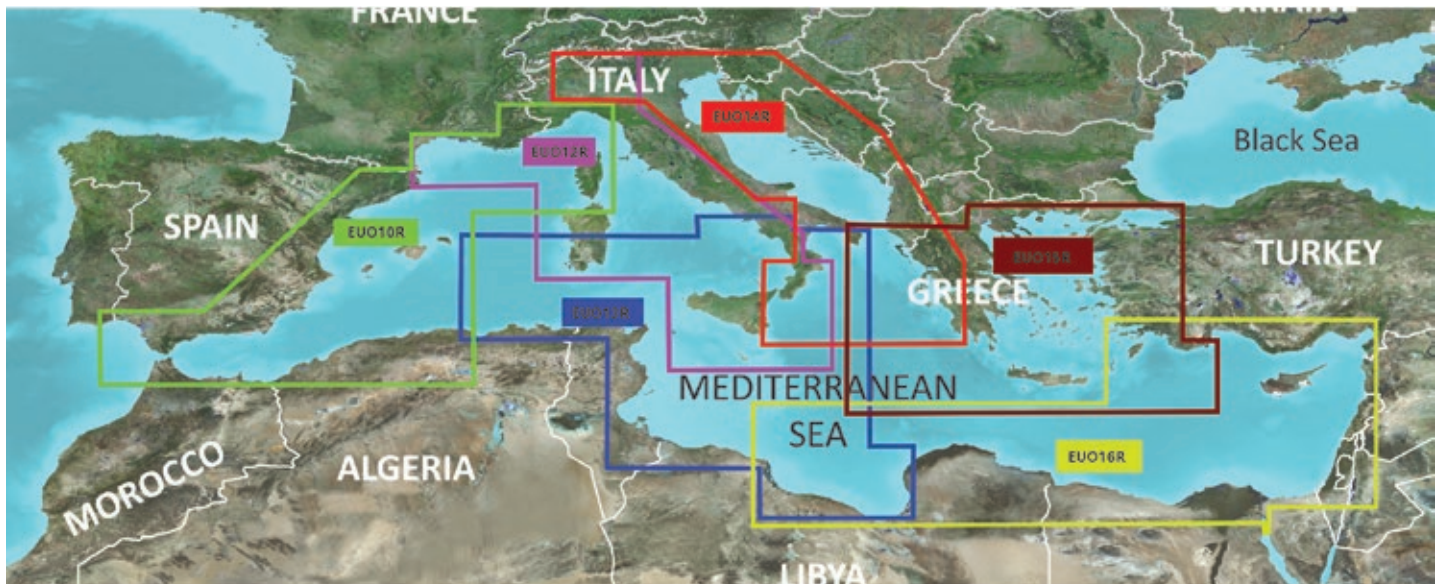

Cartografia Garmin BlueChart G3 Vision Large Area

La cartografia Garmin BlueChart G3 Vision HD contiene mappe e immagini satellitari ad alta risoluzione, viste prospettiche in 3D sopra e sotto la superficie del mare, batimetriche in HD di elevata profondità, ombreggiature di sicurezza Safety Shading e foto aeree di tutti i punti di interesse. Completa con tecnologia Auto Guidance 3.0 che offre indicazioni e suggerimenti per raggiungere la destinazione desiderata con la rotta più breve. Con le visuali Mariner's Eye e Fish Eye è possibile visualizzare una prospettiva in 3D per rendere più semplici le manovre in entrata e uscita dai porti tenendo conto dei profili della costa e del fondo marino.



Cod.	Ref	Copertura	UM	€
5628310	VEU723L	Mare Mediterraneo, Mar Nero e penisola Iberica	PZ	
5628311	VEU722L	Europa occidentale e Atlantico nord occidentale	PZ	



Cartografia Garmin Navionics+

Cartografia Garmin Navionics+ che usa la tecnologia n.1 al mondo per tracciare la rotta su chartplotter Garmin con colori vivaci, un'interfaccia semplificata e contenuti completi al minimo dettaglio. Completa con tecnologia Auto Guidance+ e aggiornamenti tramite l'app ActiveCaptain. Compatibile con echoMAP UHD 7x/9x, ULTRA 102/122, GPSMAP 723/923/1223 e serie 8400.



New

Cod.	Ref	Copertura	UM	€
5628510	NSEU010R	Spagna e costa Mediterranea	PZ	
5628512	NSEU012R	Italia costa Ovest	PZ	
5628514	NSEU014R	Italia costa Adriatica	PZ	
5628515	NSEU015R	Mar Egeo e Mar di Marmara	PZ	
5628516	NSEU016R	Sud Est Mediterraneo	PZ	
5628543	NSEU643L	Mar Mediterraneo, Mar Nero e penisola Iberica	PZ	
5628546	NSEU646L	Europa centro e Ovest	PZ	

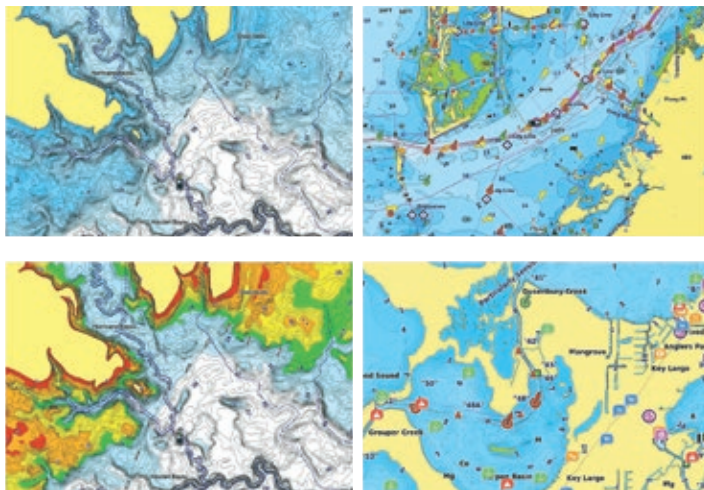

Cartografia Garmin Navionics Vision+

Cartografia Garmin Navionics Vision+ che usa la tecnologia n.1 al mondo per tracciare la rotta su chartplotter Garmin con colori vivaci, un'interfaccia semplificata e contenuti completi al minimo dettaglio. Dotata di funzioni 3D aggiuntive come le visuali MarinerEye e FishEye, Relief Shading, immagini satellitari in HD e foto aeree. Completa con tecnologia Auto Guidance+ e aggiornamenti tramite l'app ActiveCaptain. Compatibile con echoMAP UHD 7x/9x, ULTRA 102/122, GPSMAP 723/923/1223 e serie 8400.



New

Cod.	Ref	Copertura	UM	€
5628610	NVEU010R	Spagna e costa Mediterranea	PZ	
5628612	NVEU012R	Italia costa Ovest	PZ	
5628614	NVEU014R	Italia costa Adriatica	PZ	
5628615	NVEU015R	Mar Egeo e Mar di Marmara	PZ	
5628616	NVEU016R	Sud Est Mediterraneo	PZ	
5628643	NVEU643L	Mar Mediterraneo, Mar Nero e penisola Iberica	PZ	
5628646	NVEU646L	Europa centro e Ovest	PZ	

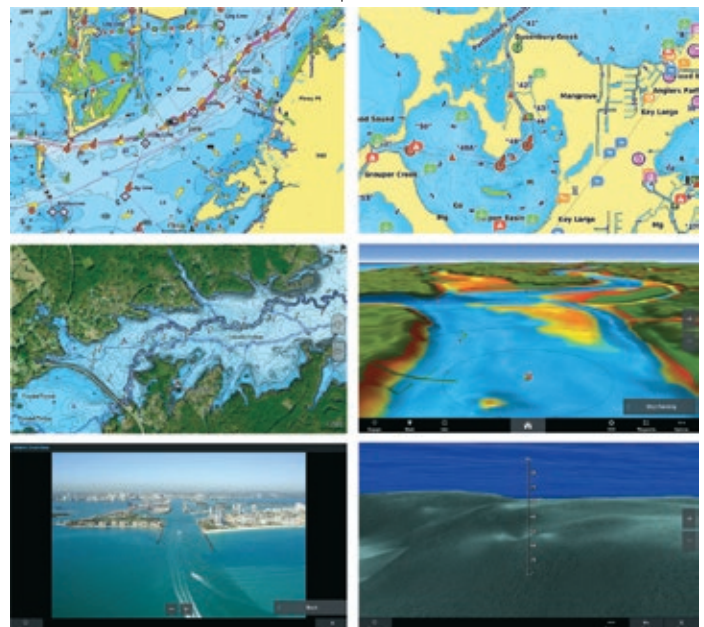

STRUMENTAZIONE/BUSSOLE BINOCOLIAN TENNE ELETTRONICA 6

Cartografia Navionics+

Cartografia Navionics+ integrata all-in-one ricca di dettagli essenziali per la navigazione, la vela e la pesca. Tramite l'app Navionics Boating si accede alle funzionalità avanzate come SonarChart HD e live, community edits, rotta auto peer-to-peer, sovrapposizione ombreggiata e accesso ai dati meteo con previsioni.



Cod.	Ref	Copertura	UM	€
5629010	NAEU010R	Spagna e costa Mediterranea	PZ	
5629012	NAEU012R	Italia costa Ovest	PZ	
5629014	NAEU014R	Italia Mare Adriatico	PZ	
5629015	NAEU015R	Mar Egeo e Mar di Marmara	PZ	
5629016	NAEU016R	Mar Mediterraneo Sud-Est	PZ	
5629043	NAEU643L	Mediterraneo e Mar Nero	PZ	
5629046	NAEU646L	Europa centro e Ovest	PZ	

New

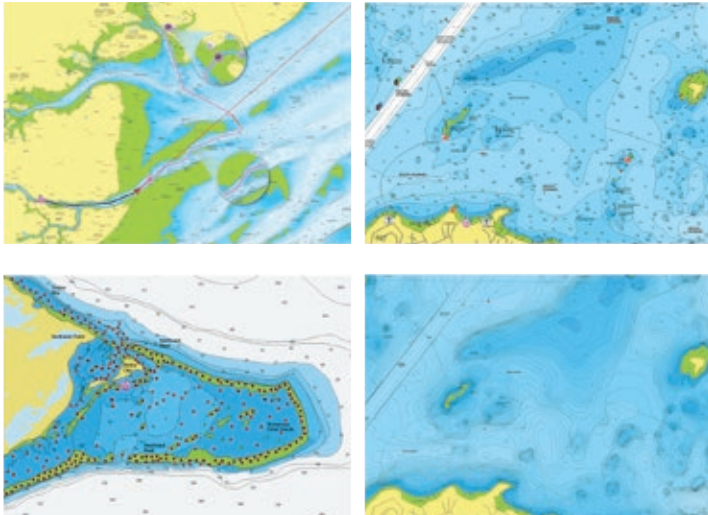

Cartografia Navionics Platinum+

Cartografia Navionics Platinum+ integrata all-in-one ricca di dettagli essenziali per la navigazione, la vela e la pesca. Dotata di funzioni 3D aggiuntive come l'ombreggiatura dei rilievi, immagini satellitari con sovrapposizione, 3D view e foto aeree. Tramite l'app Navionics Boating si accede alle funzionalità avanzate come SonarChart HD e live, community edits, rotta auto peer-to-peer, sovrapposizione ombreggiata e accesso ai dati meteo con previsioni.



Cod.	Ref	Copertura	UM	€
5629110	NPEU010R	Spagna e costa Mediterranea	PZ	
5629112	NPEU012R	Italia costa Ovest	PZ	
5629114	NPEU014R	Italia Mare Adriatico	PZ	
5629115	NPEU015R	Mar Egeo e Mar di Marmara	PZ	
5629116	NPEU016R	Mar Mediterraneo Sud-Est	PZ	
5629143	NPEU643L	Mediterraneo e Mar Nero	PZ	
5629146	NPEU646L	Europa centro e Ovest	PZ	

New

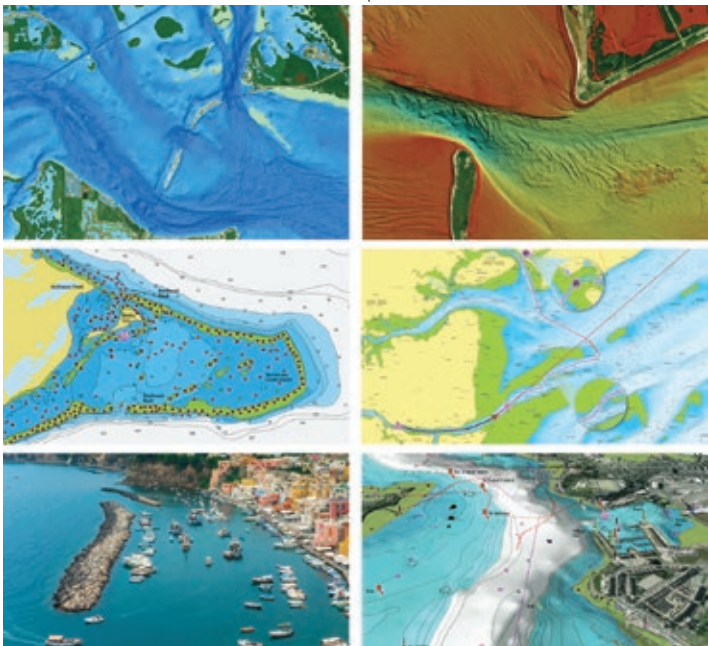

Raymarine Axiom+ Wi-Fi Touch Chartplotters

Chartplotter multifunzione Raymarine Axiom+ con nuovo display touchscreen IPS glass bonded a contrasto aumentato perfettamente visibile da ogni angolazione, anche con luce solare diretta. Velocità aumentata grazie al nuovo processore quad-core con interfaccia LightHouse 3. Dotato di antenna GPS 10Hz integrata, connettività Wi-Fi, Bluetooth e NMEA2000, porta micro USB e slot micro SD. Compatibile con cartografia Lighthouse Charts, Navionics Gold, Platinum e C-MAP. Completo di coperchio schermo, cavo alimentazione/dati e kit montaggio su staffa e superficie.



Cod.	Ref	Schermo	V	UM	€
5661007	Axiom+ 7	7" (1024 x 600)	12	PZ	
5661009	Axiom+ 9	9" (1280 x 720)	12	PZ	
5661012	Axiom+ 12	12" (1280 x 800)	12	PZ	



Raymarine Axiom+ Wi-Fi Touch Chartplotters / Fishfinders

Chartplotter/fishfinder multifunzione Raymarine Axiom+ RV con nuovo display touchscreen IPS glass bonded a contrasto aumentato perfettamente visibile da ogni angolazione, anche con luce solare diretta. Modulo ecoscandaglio integrato con tecnologia High-CHIRP ad ampio spettro, DownVision, SideVision e RealVision 3D. Velocità aumentata grazie al nuovo processore quad-core con interfaccia LightHouse 3. Dotato di antenna GPS 10Hz integrata, connettività Wi-Fi, Bluetooth e NMEA2000, porta micro USB e slot micro SD. Compatibile con cartografia Lighthouse Charts, Navionics Gold, Platinum e C-MAP. Completo di coperchio schermo, cavo alimentazione/dati e kit montaggio su staffa e superficie. Trasduttore RV-100 (5661210) in dotazione ai modelli completi di trasduttore.



TD = Trasduttore

Cod.	Ref	TD	Schermo	V	Accessori	UM	€
5661017	Axiom+ 7 RV	Si	7" (1024 x 600)	12		PZ	
5661019	Axiom+ 9 RV	No	9" (1280 x 720)	12		PZ	
5661020	Axiom+ 9 RV	Si	9" (1280 x 720)	12		PZ	
5661022	Axiom+ 12 RV	No	12" (1280 x 800)	12		PZ	
5661023	Axiom+ 12 RV	Si	12" (1280 x 800)	12		PZ	
5661210					TD poppa 3D RealVision RV-100 cavo 8 m	PZ	
5661220					TD passante bronzo 3D RealVision RV-200 tilt 0° cavo 8 m	PZ	
5661221					Coppia TD passanti bronzo 3D RealVision RV-212P&S tilt 12° cavi 2+2+8 m + Y	PZ	
5661222					Coppia TD passanti bronzo 3D RealVision RV-220P&S tilt 20° cavi 2+2+8 m + Y	PZ	
5661230					TD passante plastica 3D RealVision RV-300 tilt 0° cavo 8 m	PZ	
5661231					Coppia TD passanti plastica 3D RealVision RV-312P&S tilt 12° cavi 2+2+8 m + Y	PZ	
5661232					Coppia TD passanti bronzo 3D RealVision RV-320P&S tilt 20° cavi 2+2+8 m + Y	PZ	
5661250					Cavo adattatore TD 7 pin > eco 25 pin	PZ	
5661251					Cavo adattatore TD 8 pin > eco 25 pin	PZ	



STRUMENTAZIONE/BUSSOLE BINOCOLI/ANTENNE ELETTRONICA

Raymarine Axiom2 Pro-S Wi-Fi Touch Chartplotters / Fishfinders

Chartplotter/fishfinder multifunzione Raymarine Axiom2 Pro-S con display tutto vetro nano-rivestito HydroTough Touchscreen Hybridtouch a tecnologia LED ad alto contrasto che rende lo schermo visibile alla luce diretta del sole. Utilizzo combinato con touchscreen, manopola e tasti ergonomici. Ecoscandaglio high definition CHIRP 1000W conico integrato. Processore di ultima generazione 6-core e interfaccia LightHouse 4. Dotato di antenna GPS integrata, connettività Wi-Fi, NMEA2000, HDMI e 2 slot micro SD. Compatibile con tutta la cartografia Navionics+ e Platinum+.



Raymarine

Completo di coperchio schermo, cavo alimentazione/dati e kit montaggio su staffa e superficie. Da completare con trasduttore e adattatore pin.
TD = Trasduttore

Cod.	Ref	Schermo	V	Accessori	UM	€
5661049	Axiom2 Pro-S 9	9" (1280 x 720)	12/24		PZ	
5661052	Axiom2 Pro-S 12	12" (1280 x 800)	12/24		PZ	
5661240				TD poppa high CHIRP conical CPT-S cavo 10m 9 pin	PZ	
5661241				TD passante plastica high CHIRP conical CPT-S tilt 0° cavo 10m 9 pin	PZ	
5661242				TD passante plastica high CHIRP conical CPT-S tilt 12° cavo 10m 9 pin	PZ	
5661243				TD passante plastica high CHIRP conical CPT-S tilt 20° cavo 10m 9 pin	PZ	
5661245				TD passante bronzo high CHIRP conical CPT-S tilt 0° cavo 10m 9 pin	PZ	
5661246				TD passante bronzo high CHIRP conical CPT-S tilt 12° cavo 10m 9 pin	PZ	
5661247				TD passante bronzo high CHIRP conical CPT-S tilt 20° cavo 10m 9 pin	PZ	
5661253 				Cavo adattatore TD 9 pin > eco 25 pin	PZ	



Raymarine Axiom2 Pro-RVM Wi-Fi Touch Chartplotters / Fishfinders





Chartplotter/fishfinder multifunzione Raymarine Axiom2 Pro-RVM con display tutto vetro nano-rivestito HydroTough Touchscreen Hybridtouch a tecnologia LED ad alto contrasto che rende lo schermo visibile alla luce diretta del sole. Utilizzo combinato con touchscreen, manopola e tasti ergonomici. Ecoscandaglio 3D RealVision MAX high definition CHIRP 1000W DownVision e SideVision integrati. Processore di ultima generazione 6-core e interfaccia LightHouse 4. Dotato di antenna GPS integrata, connettività Wi-Fi, NMEA2000, HDMI e 2 slot micro SD. Compatibile con tutta la cartografia Navionics+ e Platinum+.



Raymarine

Completo di coperchio schermo, cavo alimentazione/dati e kit montaggio su staffa e superficie. Da completare con trasduttore.

TD = Trasduttore

Cod.	Ref	Schermo	V	Accessori	UM	€
5661059	Axiom2 Pro-RVM 9	9" (1280 x 720)	12/24		PZ	
5661062	Axiom2 Pro-RVM 12	12" (1280 x 800)	12/24		PZ	
5661235 				TD poppa 3D RealVision MAX RVM-100 cavo 8m 25 pin	PZ	
5661236 				TD passante inox 3D RealVision MAX RVM-400 tilt 0° cavo 8m 25 pin	PZ	
5661237 				Coppia TD passanti inox 3D RealVision MAX RVM-412P&S tilt 12° cavi 2+2+8m+Y 25 pin	PZ	
5661238 				Coppia TD passanti inox 3D RealVision MAX RVM-420P&S tilt 20° cavi 2+2+8m+Y 25 pin	PZ	



Antenne Radar Garmin Fantom

Antenna radar a compressione di impulsi allo stato solido, sicura e non nociva. Prestazioni superiori e definizione più elevata su portate di rilevamento lunghe e corte con disturbi ridotti al minimo. Dotata di varie funzioni come Auto Bird Gain, Echo Trail, supporto doppio, Dynamic Auto Gain, Sea Filter, Overlay, Marpa, VRM, EBL e tecnologia MotionScope Doppler che previene i pericoli calcolando la rotta di collisione dei bersagli. Alimentazione 10-32V, consumo ridotto a soli 4W in standby, si avvia in un attimo senza riscaldamento. Comprende 15 m cavo alimentazione, 15 m cavo dati e kit montaggio.



Cod.	Ref	Dim mm	Scala max mg	UM	€
5628218	Antenna Fantom 18x	ø 508 x H249	48	PZ	
5628224	Antenna Fantom 24x	ø 645 x H249	48	PZ	



New

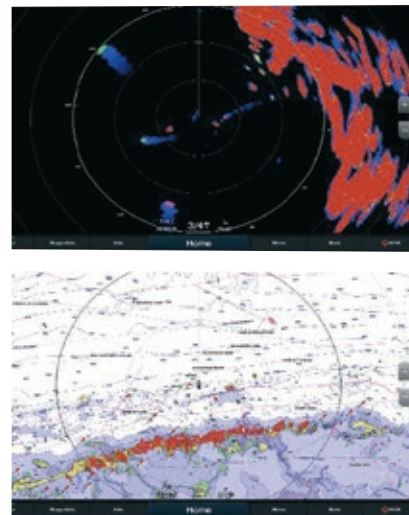

Antenne Radar Garmin GMR HD

Sistema Radar HD con antenna Radome in alta definizione a 4 Kw che consente di visualizzare dettagli quattro volte superiori rispetto al radar tradizionale. Comprende 15 metri cavo alimentazione/radar e kit montaggio. Alimentazione 12/24V.



Cod.	Ref	Dim mm	Scala max mg	Accessori	UM	€
5628150	Antenna GMR18 HD+	ø 508 x H248	36		PZ	
5628153	Antenna GMR18 xHD	ø 508 x H248	48		PZ	
5628154	Antenna GMR24 xHD	ø 645 x H248	48		PZ	
5628155				Staffa base H150 mm	PZ	
5628156				Staffa base V350 mm	PZ	
5628159				Staffa da albero	PZ	

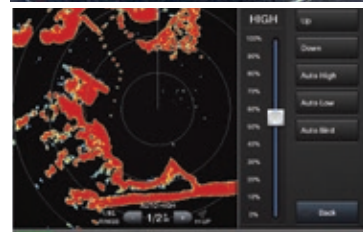
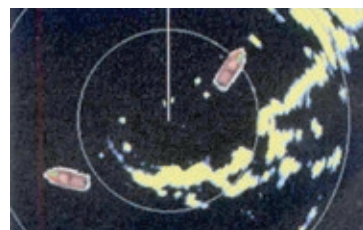

STRUMENTAZIONE/BUSSOLE BINOCOLI/ANTENNE ELETTRONICA 6

Radare Raymarine Quantum Q24C

Antenna radar Raymarine Chirp 12/24V a compressione di impulsi allo stato solido. A bassa emissione, sicura, non nociva, molto leggera e con consumi ridotti, soltanto 17W in trasmissione e 7W in standby. Connettività wireless senza fili per la strumentazione di bordo, fornisce immagini di qualità superiore rispetto ai radar tradizionali, si avvia in un attimo e non subisce interferenze da altri dispositivi. Completa con 10 metri cavo alimentazione e 10 metri cavo dati.



Raymarine

Cod.	Dim mm	Scala max mg	Accessori	UM	€
5660034	ø 541 x H210	24		PZ	
5628159			Staffa albero SC20	PZ	

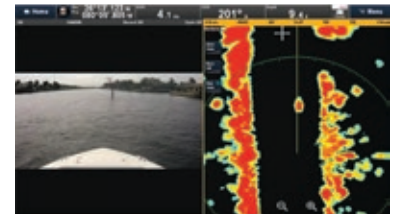
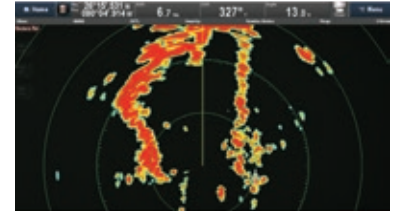

Radare Raymarine Quantum2 Doppler Q24D

Antenna radar Raymarine Chirp Doppler 12/24V a compressione di impulsi allo stato solido. A bassa emissione, sicura, non nociva, molto leggera e con consumi ridotti, soltanto 17W in trasmissione e 7W in standby. Connettività wireless senza fili per la strumentazione di bordo, fornisce immagini di qualità superiore rispetto ai radar tradizionali, si avvia in un attimo e non subisce interferenze da altri dispositivi. Dotata di tecnologia Doppler che percepisce ed evidenzia i bersagli in movimento calcolandone la rotta di collisione. Completa con 10 metri cavo alimentazione e 10 metri cavo dati.



Raymarine

Cod.	Dim mm	Scala max mg	Accessori	UM	€
5660038 	ø 541 x H210	24		PZ	
5628159			Staffa albero SC20	PZ	

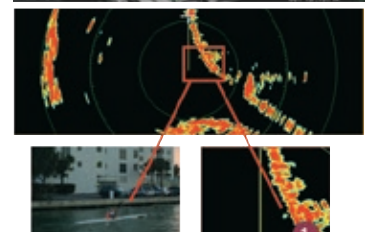
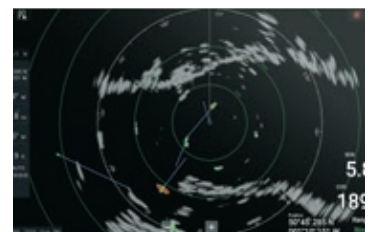

GPS Garmin eTrex 10

GPS con display monocromatico transflettivo da 2.2" (128 x 160 pixel) facile da leggere in qualsiasi condizione di illuminazione. Robusto, impermeabile, progettato per resistere agli elementi atmosferici quali polvere, umidità o acqua. Supporta file GPX di geocaching per il download delle geocache e dettagli direttamente sull'unità. Con ricevitore GPS ad alta sensibilità, abilitato WAAS e con previsioni satellitari HotFix, individua la posizione rapidamente e in modo preciso e la mantiene in aree coperte e in zone montuose. Completo con cavo USB. Dimensioni 5,4 x 10,3 x 3 cm. Peso 141,7 g con batterie. DISPONIBILE DA GENNAIO 2023



GARMIN

Cod.	Ref	Accessori	UM	€
5627003	GPS eTrex 10		PZ	
5627052		Cavo alimentazione 12/24V	PZ	
5627053		Staffa nautica	PZ	
5627054		Staffa tubolare	PZ	

**GPS Garmin eTrex 22x**

GPS cartografico con display transflettivo a colori da 2.2" 240x320 pixel. Costruzione robusta e impermeabile IP67. Dotato di slot per microSD e 8GB di memoria, con mappe TopoActive Europe precaricate. Con il ricevitore ad alta sensibilità GPS e GLONASS individua la posizione rapidamente, in modo preciso, e la mantiene in aree coperte e in zone montuose.

Completo di cavo USB, dimensioni 5,4 x 10,3 x 3,3 cm, peso 142g con 2 batterie tipo AA non incluse.



GARMIN

Cod.	Ref	Accessori	UM	€
5627004	GPS eTrex 22x		PZ	
5627052		Cavo alimentazione 12/24V	PZ	
5627053		Staffa nautica	PZ	
5627054		Staffa tubolare	PZ	

**GPS Garmin eTrex 32x**

GPS cartografico con display transflettivo a colori da 2.2" 240x320 pixel. Costruzione robusta e impermeabile IP67. Dotato di connettività wireless, altimetro barometrico, bussola a 3 assi a compensazione di inclinazione, slot microSD e 8GB di memoria, con mappe TopoActive Europe precaricate. Può caricare mappe aggiuntive e condividere waypoint, percorsi e geocache in wireless con altri dispositivi GPS Garmin. Con il ricevitore ad alta sensibilità GPS e GLONASS individua la posizione rapidamente, in modo preciso, e la mantiene in aree coperte e in zone montuose.

Completo di cavo USB, dimensioni 5,4 x 10,3 x 3,3 cm, peso 142g con 2 batterie tipo AA non incluse.



GARMIN

Cod.	Ref	Accessori	UM	€
5627008	GPS eTrex 32x		PZ	
5627052		Cavo alimentazione 12/24V	PZ	
5627053		Staffa nautica	PZ	
5627054		Staffa tubolare	PZ	

**GPS Garmin 73**

GPS palmare Garmin 73 con display LCD da 2,6" retroilluminato con ricevitore ad alta sensibilità, galleggiante e impermeabile IPx7. Funzioni nautiche integrate come SailAssist per la vela, tasto MOB, allarmi ancora e rotta e molto altro ancora. Compatibile NMEA0183.



GARMIN

Cod.	Ref	Accessori	UM	€
5627023	GPS 73		PZ	
5628130		Cavo alimentazione accendisigari 12V	PZ	
5627039		Staffa nautica	PZ	



GPS Garmin GPSMAP 79s

GPS cartografico portatile impermeabile galleggiante con display a colori da 3" 240x400 touchscreen leggibile in qualsiasi condizione di luminosità. Ricevitore GPS ad alta sensibilità con ricezione rapida e ottimale anche nelle peggiori condizioni meteo. Con bussola a 3 assi, 8GB di memoria, basemap precaricata, supporta la cartografia BlueChart G3. Compatibile NMEA0183, permette di collegarsi con tutti i sistemi di bordo. Funziona con 2 batterie AA e garantisce un'autonomia di 19 ore a pieno consumo. Completo con laccio da polso e cavo USB.



Cod.	Ref	Ricambi e accessori	UM	€
5627010	GPSMAP 79s		PZ	
5627051		Cavo USB	PZ	
5627053		Staffa nautica	PZ	



GPS Garmin GPSMAP 86s

GPS cartografico portatile impermeabile galleggiante con display da 3" a colori perfettamente leggibile in qualsiasi condizione di luminosità. Con mappa basemap precaricata, supporta la cartografia BlueChart G3. Dotato di connettività wireless, permette di avere sul palmo della mano una estensione virtuale di tutti i sistemi di navigazione installati a bordo. Dotato di sensori altimetro, accelerometro e bussola. Completo con laccio da polso e cavo USB.



Cod.	Ref	Ricambi	UM	€
5627000	GPSMAP 86s		PZ	
5627051		Cavo USB	PZ	



GPS Garmin GPSMAP 86i

GPS cartografico portatile impermeabile galleggiante con display da 3" a colori perfettamente leggibile in qualsiasi condizione di luminosità. Con mappa basemap precaricata, supporta la cartografia BlueChart G3. Dotato di connettività wireless, permette di avere sul palmo della mano una estensione virtuale di tutti i sistemi di navigazione installati a bordo. Dotato di sensori altimetro, accelerometro e bussola. Include la tecnologia InReach che tramite la rete globale Iridium garantisce un servizio di emergenza 24 su 24 e una messaggistica bidirezionale verso tutti i dispositivi mobili. Completo con laccio da polso, cavo USB, staffa di supporto con alimentazione e spina accendisigari.



Cod.	Ref	Ricambi	UM	€
5627002	GPSMAP 86i		PZ	
5627051		Cavo USB	PZ	



GPS Smartwatch Garmin Quatix 7

Orologio smartwatch Garmin Quatix 7 con ricevitore GPS, rete wireless e Bluetooth, si integra perfettamente con tutti i sistemi di bordo. Display touchscreen 260x260 pixel antiriflesso e antigraffio e potente batteria ricaricabile. Dotato di barometro, altimetro, bussola e di tutte le funzioni per la nautica, vela e regata, collegamento smartphone per email e messaggi, profili multisport, rilevazione cardiaca al polso, sistema pagamenti contactless e molto altro ancora. Resistente all'acqua fino a 100 metri. La versione Sapphire ha il display 416x416 pixel AMOLED, la lente in vero Zaffiro, la cassa e il cinturino in Titanio in aggiunta al normale in Silicone. La versione Solar ha la cassa e il cinturino in Titanio in aggiunta al normale in Silicone, inoltre è provvisto di torcia LED e celle solari che aumentano la durata della batteria.



Cod.	Ref	UM	€
5627067	Quatix 7	PZ	
5627068	Quatix 7 Sapphire	PZ	
5627069	Quatix 7x Solar	PZ	



Segnalatore MOB per Smartphone OLAS

Bracciale segnalatore MOB (Man Over Board) che permette di sincerarsi della presenza a bordo dell'equipaggio e segnalare l'evenienza di uomo in mare. Semplice ed efficace, si collega al proprio smartphone tramite Bluetooth e app gratuita dedicata che può gestire fino a 8 bracciali. Può essere indossato con il cinturino oppure fissato su un qualsiasi dispositivo di sicurezza, come zattere e giubbetti. Idoneo per imbarcazioni fino a 15 metri.



Cod.	UM	€
5633750	PZ	



Segnalatore EPIRB GME Cat.2

Segnalatore di emergenza EPIRB Cat.2 per l'invio automatico dei dati posizione al Centro Coordinamento Soccorsi tramite il sistema satellitare COSPAS-SARSAT. Opera sul nuovo sistema MEOSAR con una localizzazione molto precisa di 45 m. Dotato di un alloggiamento a sgancio rapido, può essere attivato manualmente o mediante immersione grazie allo Sea Switch. Trasmissione su 406 e 121 Mhz.

Obbligatorio su imbarcazioni da diporto abilitate alla navigazione senza limiti e su unità da pesca abilitate alla navigazione oltre le 6 miglia.

Attenzione: non si attiva per immersione finché resta sul suo supporto.

Cod.	Ref	Dim mm	Attivazione	UM	€
5633771	MT-603G GPS	260 x 102 x 83	Manuale + Sea Switch	PZ	



Segnalatore EPIRB GME Cat.1

Segnalatore di emergenza EPIRB Cat.1 per l'invio automatico dei dati posizione al Centro Coordinamento Soccorsi tramite il sistema satellitare COSPAS-SARSAT. Opera sul nuovo sistema MEOSAR con una localizzazione molto precisa di 45 m. Totalmente automatico, con gancio idrostatico e involucro resistente. Attivazione automatica prima di raggiungere i 4 m di profondità, attivabile anche manualmente. Trasmissione su 406 e 121 Mhz.

Obbligatorio su imbarcazioni da diporto abilitate alla navigazione senza limiti e su unità da pesca abilitate alla navigazione oltre le 6 miglia.

Cod.	Ref	Dim mm	Attivazione	UM	€
5633773	MT-603FG GPS	385 x 157 x 102	Manuale + Automatica	PZ	



Antenna VHF - Acciaio Inox - Sail

Antenne VHF in Acciaio Inox per barche a vela. 100W / 3db / 156/162 MHz / 50 Ohm. Altezza 0,9 m. Complete di staffa d'albero, connettore e passacavi.

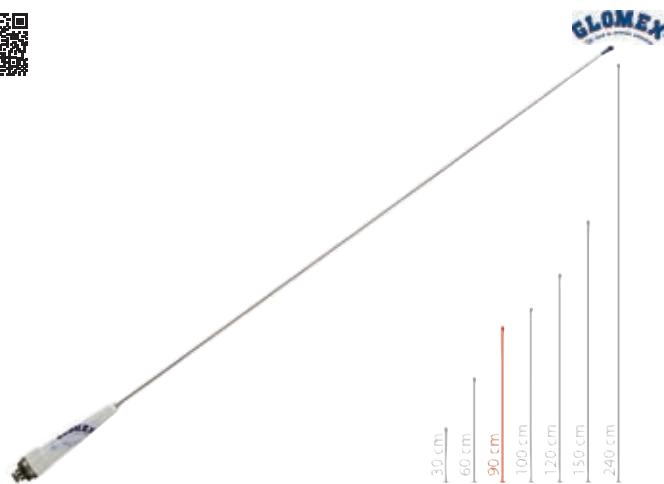

Cod.	Tipo	Cavo coassiale	UM	€
5636310	RA109SLS	No	PZ	
5636318	RA106SLSSB18	18 metri	PZ	

**Antenna VHF - Vetroresina - Sail**

Antenne VHF in Vetroresina per barche a vela. 100W / 3db / 156/162 MHz / 50 Ohm. Altezza 0,9 m. Complete di staffa d'albero, connettore e passacavi.

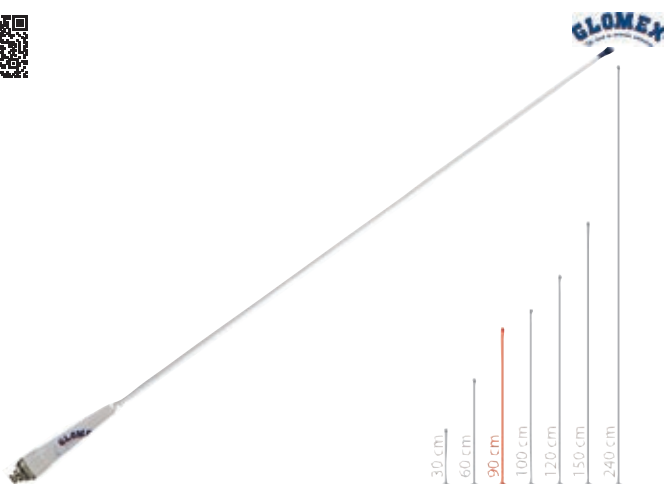

Cod.	Tipo	Cavo coassiale	UM	€
5636311	RA109GRP	No	PZ	
5636328	RA106GRPSB18	18 metri	PZ	

**Antenna VHF di Emergenza RA111**

Antenna VHF RA111 d'emergenza o da regata con cavo coassiale da 18 m. Altezza 14 cm. Completa di staffa per il montaggio.



Cod.	UM	€
5636211	PZ	

**RA179 Wind Indicator**

Indicatore vento RA179 per Antenne VHF serie RA 109 SLS e RA 109 GRP.



Cod.	L mm	UM	€
5636309	380	PZ	



Antenna VHF RA106 RIB

Antenne VHF RA106 in Vetroresina o in Acciaio Inox svitabili e stivabili per gommoni. 100W / 3db / 156/162 MHz / 50 Ohm. Altezza 0,9 m. Complete di connettore, cavo coassiale da 4,5 m, passacavo e base RA135.

Cod.	Ref	UM	€
5636219	Antenna in VTR	PZ	
5636220	Antenna in Acciaio Inox	PZ	

**Antenna VHF RA104 Compact**

Antenne VHF RA104 compatte in Vetroresina per barche a motore di prestigio. 100W / 3db / 156/162 MHz / 50 Ohm. Altezza 1 m. Complete di connettore, cavo coassiale da 4,5 m e base in Nylon o Acciaio Inox.

Cod.	Ref	UM	€
5636200	Antenna con base in Nylon	PZ	
5636201	Antenna con base in Acciaio Inox	PZ	

**Antenna VHF RA112 Motor**

Antenna VHF RA 112 in Vetroresina per barche a motore. 100W / 3db / 156/162 MHz / 50 Ohm. Altezza 1,5 m. Completa di connettore e cavo coassiale da 4,5 m.

Cod.	UM	€
5636215	PZ	

**Antenna VHF RA106GRPPB6-135 Motor**

Antenna VHF RA106GRPPB6-135 in Vetroresina per barche a motore. 100W / 3db / 156/162 MHz / 50 Ohm. Altezza 0,9 m. Completa di connettore, cavo coassiale da 4,5 m, passacavo e base RA135.

Cod.	UM	€
5636209	PZ	

**Antenna VHF RA400**

Antenne VHF RA400 in Vetroresina per qualsiasi tipo di imbarcazione. 100W / 3db / 156/162 MHz / 50 Ohm. Altezza 1,5 m. Complete di ghiera in Nylon e 4,5 metri di cavo coassiale.

Cod.	Ref	Colore	UM	€
5636214	RA400	BIANCA	PZ	
5636213	RA400BK	NERA	PZ	

**Splitter RA201**

Splitter che permette di utilizzare un'unica antenna VHF per ricevere simultaneamente i segnali radio AM/FM e AIS, oltre a poter utilizzare il ricetrasmittitore VHF. Compatto e facilmente installabile ovunque, richiede solo un'alimentazione a 12V. Dotato di un ingresso coassiale per l'antenna e di tre uscite: VHF, radio AM/FM e AIS. Un sistema semplice ed economico, dedicato a chi vuole semplificare gli impianti di bordo senza rinunciare. Impedenza: 50 Ohm. Potenza massima VHF: 100W. Alimentazione: 12V. Assorbimento: 25mA.

Cod.	UM	€
5636481	PZ	



Antenna VHF RA1206 Motor

Antenna VHF RA1206 in Vetroresina per barche a motore. 100W / 6db / 156/162 MHz / 50 Ohm. Altezza 2,4 m. Completa di connettore e cavo coassiale da 4,5 m.



Cod.	UM	€
5636227	PZ	

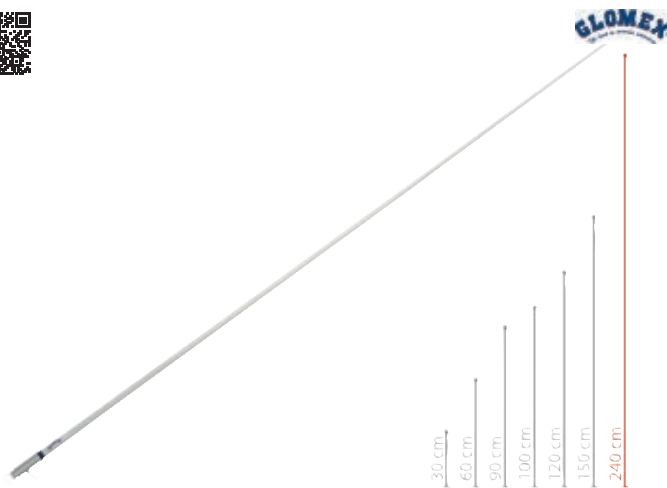

Antenna VHF RA1225HP Motor

Antenna VHF RA1225 High-Performance e grande resistenza in Vetroresina per barche a motore. Boccola in Acciaio Inox con passacavo integrato, elementi in Ottone e Rame. 100W / 6db / 156/162 MHz / 50 Ohm. Altezza 2,4 m. Completa di connettore e cavo coassiale da 7,62 m.



Cod.	UM	€
5636228	PZ	



Antenna VHF RA121 Compact Dome

Antenna VHF RA121 compatta con la stessa forma e dimensione dell'antenna TV AVIOR VT300 per un look bilanciato sull'imbarcazione. Viene fornita con tutti gli accessori richiesti per l'installazione. Diametro: 10 cm - Altezza: 21 cm.



Cod.	UM	€
5637055	PZ	



Antenna VHF RA124 Compact Dome

La RA124 VHF ha la stessa forma e dimensioni dell'antenna TV mod. V9126 ALTAIR per un look più bilanciato sull'imbarcazione. Viene fornita con tutti gli accessori per l'installazione. Diametro: 25 cm - Altezza: 30 cm.



Cod.	UM	€
5637057	PZ	



Antenna 5G Multi-band PRA485A

Antenna GSM/4G/LTE/5G/UMTS/GPRS/Wi-Fi PRA485A in Vetroresina per utilizzare cellulari e smartphone anche in alto mare. 3db / 50 Ohm / Multi-banda 450-470/698-960/1427-1518/1710-2170/2300-2690/3300-3800 MHz. Altezza 44 cm.



Cod.	UM	€
5636441	PZ	



Antenna CB RA127

Antenna CB in Vetroresina RA127. 50 W / 27 MHz citizen band. Altezza 1,50 metri. Completa di cavo e connettore.



Cod.	UM	€
5636415	PZ	

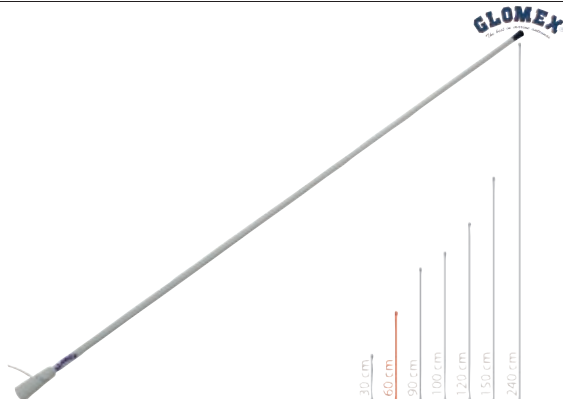

Antenna AM-FM RA1281

Antenna in Vetroresina AM-FM RA1281. 100 W / AM 550-1600/FM 88-108 Mhz. Altezza 30 cm. Completa di cavo coassiale da 3 m.



Cod.	UM	€
5636403	PZ	



Antenna AM-FM RA128

Antenna in Vetroresina AM-FM RA128 per ascoltare le stazioni radio AM-FM preferite, anche al largo. 100W / AM 550-1600/FM 88-108 Mhz. Altezza 1,5 m. Completa di cavo coassiale da 6 m.



Cod.	UM	€
5636421	PZ	

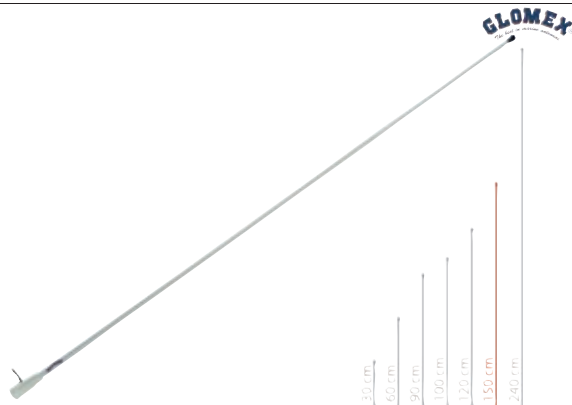

Antenna AM-FM RA1288

Antenna in Vetroresina AM-FM RA1288 per ascoltare le stazioni radio AM-FM preferite anche al largo. 100W / AM 550-1600/FM 88-108 Mhz. Altezza 2,4 m. Completa di cavo coassiale da 6 m.



Cod.	UM	€
5636424	PZ	

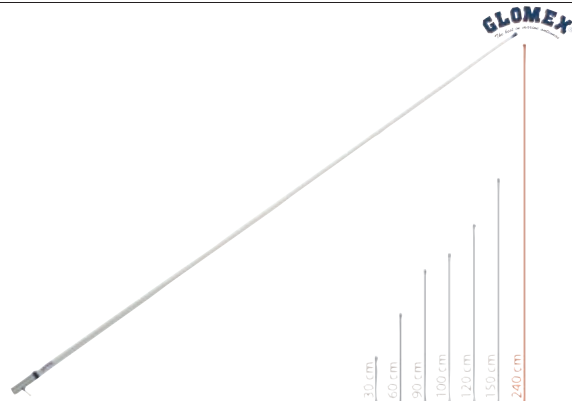

Antenna VHF RA106 SLS/GRP FME

Antenna VHF RA106 FME in Vetroresina o in Acciaio Inox adatta per qualsiasi tipo di imbarcazione. L'attacco FME permette una installazione facile e veloce tramite connettori e cavi pronti. Filettatura base 5/8" x 24. 100W / 3db / 156/162 MHz / 50 Ohm. Altezza 0,9 m. Con la boccola si può montare l'antenna su basi con filetto 1" x 14. Il connettore permette di collegare il filetto FME all'attacco coax PL258.

Cod.	Ref	Accessori	UM	€
5636242	GRP in Vetroresina		PZ	
5636243	SLS in Acciaio Inox		PZ	
5636720		Boccola 5/8" x 24 > 1" x 14	PZ	
5637028		Connettore FME > PL258	PZ	

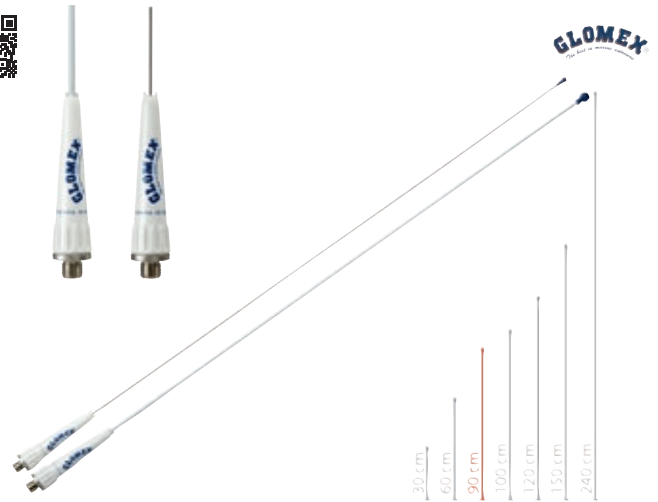
**Antenna FM RA300FM**

Antenna FM RA300FM in Vetroresina flessibile e resistente UV adatta per qualsiasi tipo di imbarcazione. L'attacco FME permette una installazione facile e veloce tramite connettori e cavi pronti. Filettatura base 5/8" x 24. 100W / FM 88/108 MHz / 93 Ohm. Altezza 1,2 m. Con la prolunga o con la boccola si può montare l'antenna su basi con filetto 1" x 14. Il connettore permette di collegare il filetto FME all'attacco coax PL258.

Cod.	Ref	Accessori	UM	€
5636240	RA300FM		PZ	
5636720		Boccola 5/8" x 24 > 1" x 14	PZ	
5636241		Prolunga 1,2 m RA303 5/8" x 24 > 1" x 14	PZ	
5637028		Connettore FME > PL258	PZ	

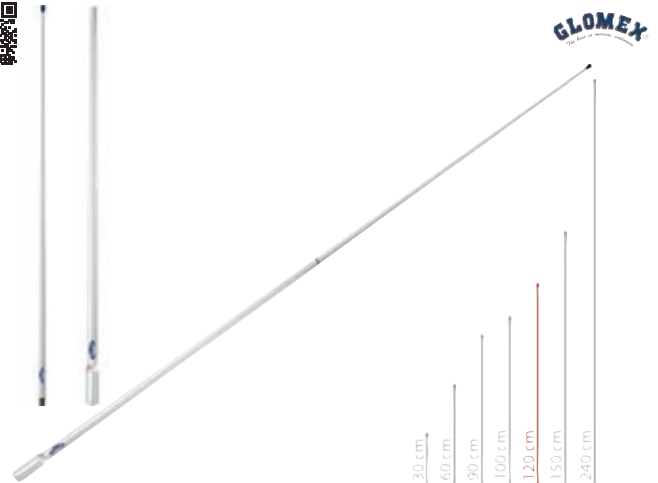
**Antenna DAB RA300DAB**

Antenna DAB (Digital Audio Broadcasting) RA300DAB in Vetroresina flessibile e resistente UV adatta per qualsiasi tipo di imbarcazione. Consente di ricevere il segnale radio digitale DAB con qualità migliore anche durante la navigazione. L'attacco FME permette una installazione facile e veloce tramite connettori e cavi pronti. Filettatura base 5/8" x 24. 174-240 MHz / 50 Ohm. Altezza 1,2 m. Con la prolunga o con la boccola si può montare l'antenna su basi con filetto 1" x 14. Il connettore permette di collegare il filetto FME all'attacco coax PL258.

Cod.	Ref	Accessori	UM	€
5636430	RA300DAB		PZ	
5636720		Boccola 5/8" x 24 > 1" x 14	PZ	
5636241		Prolunga 1,2 m RA303 5/8" x 24 > 1" x 14	PZ	
5637028		Connettore FME > PL258	PZ	

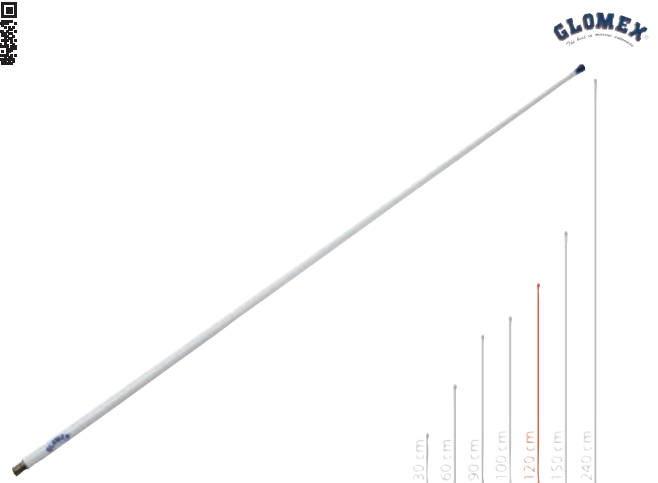
**Antenna AIS RA300AIS**

Antenna AIS (Automatic Identification System) RA300AIS in Vetroresina flessibile e resistente UV adatta per qualsiasi tipo di imbarcazione. Consente di ricevere il segnale AIS e le relative informazioni sul traffico nell'area circostante in tempo reale. L'attacco FME permette una installazione facile e veloce tramite connettori e cavi pronti. Filettatura base 5/8" x 24. 100W / 6db / 161.975-162.025 MHz / 50 Ohm. Altezza 1,2 m. Con la prolunga o con la boccola si può montare l'antenna su basi con filetto 1" x 14. Il connettore permette di collegare il filetto FME all'attacco coax PL258.

Cod.	Ref	Accessori	UM	€
5636230	RA300AIS		PZ	
5636720		Boccola 5/8" x 24 > 1" x 14	PZ	
5636241		Prolunga 1,2 m RA303 5/8" x 24 > 1" x 14	PZ	
5637028		Connettore FME > PL258	PZ	



Cavi Coassiali VHF Precablati FME

Cavo coassiale VHF RG8X precablato pronto per l'installazione con due connettori FME sulle estremità. Cavo da 6 mm 50 Ohm Twin Screen + Low Loss a doppio schermo di protezione e bassa perdita di segnale.



Cod.	L m	Accessori	UM	€
5637148	3		CF	
5637150	6		CF	
5637152	12		CF	
5637154	18		CF	
5637156	25		CF	
5637029		Connettore FME > PL259	PZ	
5637030		Giunto FME <> FME	PZ	



GLOMEX

Cavi Coassiali FM Precablati FME

Cavo coassiale FM RG62 precablato pronto per l'installazione con connettore FME e connettore Motorola sull'altra estremità. Cavo da 6 mm 50 Ohm Twin Screen + Low Loss a doppio schermo di protezione e bassa perdita di segnale.



Cod.	L m	UM	€
5637170	6	CF	
5637172	18	CF	



GLOMEX

Base RA135FME Regolabile a Pomello

Base RA135FME a doppio snodo in Nylon rinforzato resistente UV regolabile con pomello. Con passacavo impermeabile. Filettatura 5/8" x 24 per antenne FME Glomeasy.



Cod.	UM	€
5636514	PZ	



GLOMEX

- ACCESSORI E BASI PER ANTENNE -**Base Regolabile a Pomello in Nylon Rinforzato**

Base regolabile a pomello in Nylon rinforzato.



Cod.	Interasse fori mm	UM	€
5636500	47 x 75	PZ	

**Base RA135 Regolabile in Nylon Rinforzato**

Base RA135 a doppio snodo in Nylon rinforzato resistente UV regolabile con pomello. Con passacavo impermeabile e slot laterale per il cavo. Filettatura standard 1" x 14.



Cod.	UM	€
5636512	PZ	



GLOMEX

Base RA107SSFME Regolabile in Acciaio Inox

Base RA107SSFME regolabile a doppio snodo in Acciaio Inox elettrolucidato. Con passacavo impermeabile e slot laterale per il cavo. Filettatura standard 1" x 14.



Cod.	UM	€
5636516	PZ	



GLOMEX

Base RA115 Regolabile a Leva in Nylon Rinforzato

Base RA115 regolabile a leva in Nylon rinforzato. Filettatura standard 1" x 14 con piastra d'attacco 100 x 60 mm.

Cod.	Ref	Colore	UM	€
5636510	RA115	BIANCO	PZ	
5636508	RA115BK	NERO	PZ	

**Base Regolabile in Acciaio Inox**

Base antenna regolabile in Acciaio Inox. Filettatura standard 1" x 14 con piastra d'attacco 94 x 65 mm.

Cod.	UM	€
5636503	PZ	

**Base a Morsetto in Nylon**

Base antenna a morsetto in Nylon.

Cod.	per Tubi ø mm	UM	€
5636600	25	PZ	

**Base a Morsetto Glomex in Nylon Rinforzato**

Base antenna a morsetto Glomex in Nylon rinforzato con slot laterale per il cavo.

Cod.	per Tubi ø mm	UM	€
5636610	22/25	PZ	

**Base in Nylon a Morsetto 22/25/30 mm**

Base a morsetto in Nylon rinforzato per antenne GPS. Solo per montaggio su tubi orizzontali da 22(7/8")-25(1")-30 mm. Completa con slot laterale per il cavo e morsetti per tutti e 3 i diametri.

Cod.	per Tubi ø mm	UM	€
5636704	22/25/30	PZ	

**Base a Morsetto in Ottone Cromato**

Base antenna a morsetto in Ottone Cromato.

Cod.	per Tubi ø mm	UM	€
5636602	18/20/22/25/30	PZ	

**Base a Morsetto in Acciaio Inox**

Base antenna a morsetto in Acciaio Inox.

Cod.	per Tubi ø mm	UM	€
5636603	22/25	PZ	



Base a Morsetto Inox Uni 25<->80 mm

Base Inox a morsetto a montaggio verticale o orizzontale su tubi da 25 a 80 mm.

Cod.	per Tubi ø mm	UM	€
5636707	25<->80	PZ	

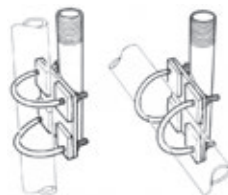
**Base Inox Testa Albero L**

Base in Acciaio Inox da testa d'albero tipo L.

Cod.	H mm	UM	€
5636706	200	PZ	

**Base Fissa in Acciaio Inox**

Base fissa in Acciaio Inox per Antenne GPS con filetto standard 1" x 14. Può essere completata con le prolunghe 5636735 e 5636736.

Cod.	Base ø mm	H mm	UM	€
5636733	77	107	PZ	

**Basi Fisse V91750T/V9177**

Basi fisse per antenne, possono essere usate con prolunghe RA129. Filetto standard 1" x 14.

Cod.	Ref	Dim mm	UM	€
5636700	V91750T Nylon rinforzato	ø 70 x H40	PZ	
5636701	V9177 Acciaio Inox lucidato	ø 70 x H40	PZ	

**Base Fissa Universal**

Basi fisse tipo H per antenne VHF e GPS. Si usano anche da base per prolunghe tipo RA129.

Cod.	Ref	Dim mm	UM	€
5636702	Nylon rinforzato	ø 70 x H100	PZ	
5636703	Acciaio Inox	ø 70 x H100	PZ	

**Prolunghe in Acciaio Inox**

Prolunghe in Acciaio Inox per basi GPS in metallo.

Cod.	Tubo ø mm	Filetto	H cm	UM	€
5636735	27	1"	15	PZ	
5636736	27	1"	30	PZ	

**Prolunghe Glomex RA129 per Antenne GPS**

Prolunghe Glomex RA129 in Alluminio laccato bianco per antenne GPS. Permettono il passaggio del cavo centrale e laterale del GPS. Filettatura standard 1" x 14 su entrambe le estremità.

Cod.	H cm	UM	€
5636715	15	PZ	
5636716	30	PZ	



Set 3 Spessori per Basi Antenna

Set di 3 spessori per basi antenna a pianta rettangolare, per inclinare o radriizzare l'antenna.

Cod.	UM	€
5636710	PZ	



Set 2 Spessori per Basi Antenna Tonde

Set di 2 spessori per basi antenna a pianta tonda, per inclinare o radriizzare l'antenna.

Cod.	UM	€
5636711	PZ	



Passacavi Stagno per Cavi Coassiali

Passacavi stagno in Nylon per uno o due cavi coassiali per VHF. Foro 25 mm.

Cod.	UM	€
5637112	PZ	



Kit Passaparatia con Connettore PL259 Gold

Kit passaparatia con connettore placcato Oro PL259-RA132 Gold e protezione stagna in PVC. Per cavi coassiali di antenne VHF.

Cod.	UM	€
5637021	PZ	



Connettori e Difese Cavi VHF

Connettori e difese per cavi coassiali VHF (50 Ohm).

Cod.	Ref	Attacco	UM	€
5637024	Connettore RA132	PL259 Placcato Nichel	PZ	
5637022	Connettore RA132	PL259 Placcato Oro	PZ	
5637025	Connettore doppio RA133	PL258 Placcato Nichel	PZ	
5637023	Protezione in PVC RA138	Per connettori RA132	PZ	



Cavi Coassiali per VHF

Cavo coassiale per VHF. Fornito a confezione.

Twin Screen = Doppio schermo di protezione.

Twin Screen + Low Loss = Doppio schermo di protezione + bassa perdita di segnale.

Cod.	Cavo Glomex	ø mm	Matassa m	UM	€
5637117100	RA117 Twin Screen	5	100	MT	
5637118100	RA152 Twin Screen + Low Loss	5	100	MT	



Piastre di Massa Glomex

Piastre di massa Glomex in microsferi di Bronzo dorato che aumentano del 15% la superficie in contatto con l'acqua per proteggere la strumentazione elettronica di bordo. La piastra tonda viene anche usata nei serbatoi per neutralizzare le correnti statiche. Complete di viteria e guarnizioni.

Cod.	Ref	Dim mm	Superficie di massa m2	UM	€
5637200	RA206	ø 55 x H10	1,00	PZ	
5637204	RA204	205 x 64 x H13	2,00	PZ	



Connettori Cavi TV

Connettori per cavi coassiali TV (75 Ohm).



Cod.	Ref	Attacco	UM	€
5637026	Connettore doppio RA163	F Placcato Oro	PZ	
5637027	Connettore V9144	F Placcato Oro	PZ	



GLOMEX

Supporto Base Inox

Supporto a base in Acciaio Inox per antenne TV Glomex.



Cod.	Ref	Per antenne	UM	€
5637012	V9124	Avior / Talitha / Altair / Polaris / Webboat	PZ	
5637015	V9172	Nashira / Adhara	PZ	



GLOMEX

Supporto Albero inox

Supporti da albero in Acciaio Inox per antenne TV Glomex.



Cod.	Ref	Per antenne	UM	€
5637013	V9123	Avior / Talitha	PZ	
5637014	V9173TV	Nashira / Adhara / Polaris / Webboat	PZ	

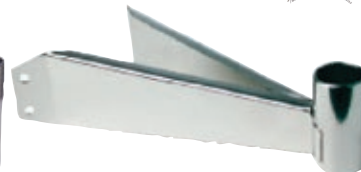

GLOMEX

Antenna TV + FM DAB Radio Alya RA304TV

Antenna omnidirezionale TV digitale terrestre e radio FM/DAB Glomex Alya RA304TV estremamente compatta con amplificatore interno che permette di ricevere con un'unica antenna sia le frequenze TV che le frequenze FM/DAB. L'attacco FME 5/8" x 14 permette una installazione facile e veloce tramite connettori e cavi pronti sia su imbarcazioni a vela che a motore. Compresa di connettori, cavo coassiale da 5 m, alimentatore a 2 uscite e cavo TV da 1,5 m.



Cod.	Altezza cm	Accessori	UM	€
5636434	25		PZ	
5636514		Base RA135FME 5/8" x 24	PZ	
5636720		Boccola 5/8" x 24 > 1" x 14	PZ	
5636485		Cavo Radio AM/FM	CF	



GLOMEX

Antenna TV + FM Radio Avior VT300

Antenna TV/RADIO FM omnidirezionale Glomex estremamente compatta con un diametro di appena 100 mm e un'altezza di 210 mm. Riceve segnali radio FM e televisivi analogico-digitali. Grazie al nuovo amplificatore ad alta performance e a bassa figura di rumore è in grado di ricevere in maniera efficace il segnale da più direzioni contemporaneamente e segnali TV in polarizzazione orizzontale e verticale. Inoltre, l'amplificatore interno, accoppiato all'inseritore di tensione con 2 uscite indipendenti per TV e radio (V9114PI-FM), permette di ricevere con un'unica antenna sia le frequenze TV che le frequenze FM. Può essere facilmente installata su imbarcazioni a vela o a motore, e può essere abbinata all'antenna VHF RA121, identica nelle dimensioni. Compresa di 10m cavo coassiale.



Cod.	Altezza cm	Diametro cm	Peso Kg	Accessori	UM	€
5637052	21	10	0,25		PZ	
5637012				Base antenna Inox	PZ	
5637013				Base antenna Inox a staffa	PZ	
5636485				Cavo Radio AM/FM	CF	



GLOMEX

Antenna TV + FM Radio Altair V9126AGC

L'antenna TV Altair Glomex fornisce un ottimo segnale omnidirezionale in entrambe le polarizzazioni orizzontale e verticale grazie all'altezza del suo contenitore che ha permesso l'installazione dell'elemento verticale al suo interno. Dotata di amplificatore schermato con basso fattore di rumore e regolazione automatica del guadagno (AGC) che assicura un segnale perfetto sia al largo che in marina. Con lo splitter opzionale a due vie V9147 installato tra l'antenna e l'amplificatore, può ricevere anche le frequenze radio AM-FM. Voltaggio universale 12/24V.



Cod.	Altezza cm	Diametro cm	Peso Kg	Accessori	UM	€
5637051	30	25	0,43		PZ	
5637012				Base antenna Inox	PZ	
5636482				V9147 2 Way Splitter	PZ	
5636485				Cavo Radio AM/FM	CF	



GLOMEX

Antenna TV AGC + AM-FM Radio Nashira V9112AGCU/DAB20

Antenna omnidirezionale Glomex V9112AGCU/DAB20 Nashira per segnali TV analogico-digitali. Grazie alla pinna da 55 mm per la ricezione verticale si catturano segnali televisivi in entrambe le polarizzazioni, orizzontale e verticale, soluzione ideale per qualsiasi tipo di imbarcazione, a vela o a motore. La base rinforzata abbinata al supporto in Acciaio Inox microfuso garantisce la massima stabilità dell'antenna in qualsiasi condizione di navigazione. Dotata di stilo per la ricezione del segnale DAB e di amplificatore con regolazione automatica del guadagno (AGC) che assicura un segnale perfetto sia al largo che in marina. Con lo splitter a due vie opzionale V9147 installato tra l'antenna e l'amplificatore, può ricevere anche le frequenze radio AM-FM. Dotata di 2 uscite TV. Frequenza 87,5/774 MHz, 174/240 MHz DAB - Impedenza 75 Ohm - Voltaggio universale 12/24V. Completa di 20 m cavo coassiale e prolunga antenna.



Cod.	Altezza cm	Diametro cm	Peso Kg	Accessori	UM	€
5637004	24	37	0,97		PZ	
5637015				Base antenna Inox	PZ	
5637014				Base antenna Inox a staffa	PZ	
5636482				V9147 2 Way Splitter	PZ	
5636485				Cavo Radio AM/FM	CF	

**Antenna TV AGC + AM-FM Radio Adhara V9150AGC/DAB20**

Antenna omnidirezionale Glomex V9150AGC/DAB20 Adhara per segnali TV analogico-digitali. Grazie alla pinna da 55 mm per la ricezione verticale si catturano segnali televisivi in entrambe le polarizzazioni, orizzontale e verticale, soluzione ideale per qualsiasi tipo di imbarcazione, a vela o a motore. La base rinforzata abbinata al supporto in acciaio inox microfuso garantisce la massima stabilità dell'antenna in qualsiasi condizione di navigazione. Dotata di stilo per la ricezione del segnale DAB e di amplificatore con regolazione automatica del guadagno (AGC) che assicura un segnale perfetto sia al largo che in marina. Con lo splitter a due vie opzionale V9147 installato tra l'antenna e l'amplificatore, può ricevere anche le frequenze radio AM-FM. Dotata di 6 uscite TV. Frequenza 87,5/774 MHz, 174/240 MHz DAB - Impedenza 75 Ohm - Voltaggio universale 12/24V. Completa di 3x20 m cavi coassiali e prolunga antenna.



Cod.	Altezza cm	Diametro cm	Peso Kg	Accessori	UM	€
5637008	24	37	0,97		PZ	
5637015				Base antenna Inox	PZ	
5637014				Base antenna Inox a staffa	PZ	
5636482				V9147 2 Way Splitter	PZ	
5636485				Cavo Radio AM/FM	CF	

**Antenna TV AGC + FM Radio Talitha V9125AGCU/DAB20**

Antenna omnidirezionale Glomex V9125AGCU/DAB20 Talitha per segnali TV analogico-digitali. Grazie alla pinna da 31 mm per la ricezione verticale si catturano segnali televisivi in entrambe le polarizzazioni, orizzontale e verticale, soluzione ideale per qualsiasi tipo di imbarcazione, a vela o a motore. Dotata di stilo per la ricezione del segnale DAB e di amplificatore con regolazione automatica del guadagno (AGC) che assicura un segnale perfetto sia al largo che in marina. Con lo splitter a due vie opzionale V9147 installato tra l'antenna e l'amplificatore, può ricevere anche le frequenze radio AM-FM. Frequenza 87,5/774 MHz, 174/240 MHz DAB - Impedenza 75 Ohm - Voltaggio universale 12/24V.



Cod.	Altezza cm	Diametro cm	Peso Kg	Accessori	UM	€
5637002	15	25	0,4		PZ	
5637012				Base antenna Inox	PZ	
5637013				Base antenna Inox a staffa	PZ	
5636482				V9147 2 Way Splitter	PZ	
5636485				Cavo Radio AM/FM	CF	



Antenna TV Satellitare Pandora V8001N

Antenna satellitare giro-stabilizzata Glomex Pandora per segnali TV full-HD DVB-S2 4K. Controllo aggiuntivo wireless Bluetooth con App gratuita dedicata, disco parabolico da 39 cm e consumi ridotti (1,5A-12V). Performance eccezionali grazie al nuovo software di ricerca del segnale, l'innovativo sistema di riduzione del rumore STO e l'elettronica che permette di compensare qualsiasi perdita di qualità dovuta al moltiplicarsi dei satelliti in orbita e alle trasmissioni sulle stesse frequenze. Il raggio di elevazione (0°/90°) è in grado di garantire la capacità ricettiva del segnale anche ai margini dell'area di copertura. Dotata di una uscita TV. Semplice da installare, completa con 10 m di cavo coassiale, prolunga antenna e unità di controllo.

Cod.	Altezza cm	Diametro cm	Peso Kg	Accessori	UM	€
5637070	45	42	6		PZ	
5637018				Base antenna Inox	PZ	
5637087				V8001N Radome gemello (vuoto)	PZ	

**Antenna TV Satellitare Rhea V8100N**

Antenna satellitare giro-stabilizzata Glomex Rhea per segnali TV full-HD DVB-S2 4K. Controllo aggiuntivo wireless Bluetooth con App gratuita dedicata, disco parabolico da 47 cm e consumi ridotti (1,5A-12/24V). Performance eccezionali grazie al nuovo software di ricerca del segnale, l'innovativo sistema di riduzione del rumore STO e l'elettronica che permette di compensare qualsiasi perdita di qualità dovuta al moltiplicarsi dei satelliti in orbita e alle trasmissioni sulle stesse frequenze. Il raggio di elevazione (0°/90°) è in grado di garantire la capacità ricettiva del segnale anche ai margini dell'area di copertura. Dotata di una uscita TV. Semplice da installare, completa con 10 metri di cavo coassiale, prolunga antenna e unità di controllo.

Cod.	Altezza cm	Diametro cm	Peso Kg	Accessori	UM	€
5637041	56	50	13		PZ	
5637018				Base antenna Inox	PZ	
5637090				V8100N Radome gemello (vuoto)	PZ	

**Antenna TV Satellitare Saturn 4 V9104N**

Antenna satellitare giro-stabilizzata Glomex Saturn 4 per segnali TV full-HD DVB-S2 4K. Controllo aggiuntivo wireless Bluetooth con App gratuita dedicata, disco parabolico da 47 cm e consumi ridotti (2,5A-12/24V). Performance eccezionali grazie al nuovo software di ricerca del segnale, l'innovativo sistema di riduzione del rumore STO e l'elettronica che permette di compensare qualsiasi perdita di qualità dovuta al moltiplicarsi dei satelliti in orbita e alle trasmissioni sulle stesse frequenze. Il raggio di elevazione (0°/90°) è in grado di garantire la capacità ricettiva del segnale anche ai margini dell'area di copertura. Completa di multiswitch per installazioni fino a 16 uscite TV. Semplice da installare, completa di 4x10 metri di cavi coassiali, prolunga antenna e unità di controllo.

Cod.	Altezza cm	Diametro cm	Peso Kg	Accessori	UM	€
5637044	56	50	13		PZ	
5637018				Base antenna Inox	PZ	
5637091				V9104N Radome gemello (vuoto)	PZ	

**Supporto Inox per Antenne Satellitari**

Supporto con inclinazione regolabile 0-5° in Acciaio Inox e due guarnizioni in gomma adatto per tutte le antenne TV satellitari Glomex.

Cod.	Ref	Dim mm	UM	€
5637018	V9500	ø 240 x H80	PZ	



Antenna Wi-Fi/4G Webboat Lite Evo

Antenna Wi-Fi e GSM/GPRS/EDGE/UMTS - 3G/4G/LTE Webboat Lite Evo Glomex 10-30V che permette di avere segnale internet e GSM fino a 15 miglia dalla costa. Funziona da Wi-Fi access point e router di bordo con due porte ethernet, oltre che da antenna per il telefono cellulare grazie a due ricevitori 4G. Dotata di slot SIM per connessione GSM e Wi-Fi per collegare alla rete tutti i dispositivi di bordo, inclusi smartphone, PC e tablet. Commutazione automatica tra GSM e Wi-Fi per ridurre i costi internet. Con app gratuita Android/iPhone e installazione Plug & Play per un controllo semplice e immediato. Completa con base di montaggio da 1" 1/4.



Cod.	Altezza cm	Diametro cm	Peso Kg	UM	€
5637062	20	14	0,90	PZ	



Antenna Wi-Fi/4G Webboat Plus Evo

Antenna Wi-Fi e GSM/GPRS/EDGE/UMTS - 3G/4G/LTE Webboat Plus Evo Glomex 10-30V che permette di avere segnale internet e GSM fino a 20 miglia dalla costa. Funziona da Wi-Fi access point e router di bordo con 4 porte ethernet, oltre che da antenna per il telefono cellulare grazie a quattro ricevitori 4G. Dotata di due slot SIM per connessione GSM e due antenne Wi-Fi per collegare alla rete tutti i dispositivi di bordo, inclusi smartphone, PC e tablet. Commutazione automatica tra GSM e Wi-Fi per ridurre i costi internet. Con app gratuita Android/iPhone e installazione Plug & Play per un controllo semplice e immediato. Completa con base di montaggio da 1" 1/4.



Cod.	Altezza cm	Diametro cm	Peso Kg	UM	€
5637060	30	25	1,20	PZ	



Antenna Wi-Fi/5G Webboat Plus

Antenna Wi-Fi e GSM/GPRS/EDGE/UMTS - 4G/5G/LTE Webboat Plus Glomex 10-30V che permette di avere segnale internet e GSM fino a 20 miglia dalla costa. Funziona da Wi-Fi access point e router di bordo con 2 porte ethernet, oltre che da antenna per il telefono cellulare grazie a quattro ricevitori 5G. Dotata di due slot SIM per connessione GSM e due antenne Wi-Fi per collegare alla rete tutti i dispositivi di bordo, inclusi smartphone, PC e tablet. Commutazione automatica tra GSM e Wi-Fi per ridurre i costi internet. Con app gratuita Android/iPhone e installazione Plug & Play per un controllo semplice e immediato. Completa con base di montaggio da 1" 1/4.



New

Cod.	Altezza cm	Diametro cm	Peso Kg	UM	€
5637064	30	25	1,20	PZ	



Antenna Wi-Fi Webboat Link

Antenna router Wi-Fi 4G/LTE Webboat Link Glomex 12/24V che permette di avere internet e segnale GSM fino a 10 miglia dalla costa. Funziona da Wi-Fi access point e router di bordo per collegare alla rete qualsiasi dispositivo come smartphone, PC o tablet. Studiata appositamente per l'ambiente marino, con slot SIM per connessione GSM e ingresso SAT con commutazione automatica tra i vari sistemi per ridurre i costi. Controllo con App gratuita dedicata e interfaccia utente semplificata con APN automatico.



Cod.	Dim cm	UM	€
5637066	17 x 9 x H4	PZ	



Antenna Supergain Amalfi AM-FM

Antenna AM-FM Supergain Amalfi ad alte prestazioni per tutti i tipi di barche. Ideale per installazioni su rollbar grazie al supporto integrato con guarnizione impermeabile. Stilo in Acciaio Inox flessibile nero. 100 mA-12V / 8db AM-FM / AM 535-1705/FM 88-108 MHz / 50-75 Ohm. Altezza 0,49 m. Completa di cavo coassiale 0,56 m con spinotto motorola.

Cod.	UM	€
5636218	PZ	

**Antenna Supergain Positano VHF**

Antenna VHF portatile Supergain Positano per tutti i tipi di barche. Molto versatile, si fissa con base magnetica su qualsiasi tipo di superficie metallica. Stilo in Acciaio Inox flessibile nero. 25W / 3db / 134/172 MHz / 50 Ohm. Altezza 0,53 m. Completa di cavo coassiale 4,5 m, connettore e base montaggio magnetica.

Cod.	UM	€
5636217	PZ	

**Antenna Supergain Target VHF**

Antenna VHF Supergain Target in Acciaio per tutti i tipi di barche. 50W / 3db / 156/162 MHz / 50 Ohm. Altezza 0,53 m. Completa di cavo coassiale 6 m e base montaggio integrata.

Cod.	UM	€
5636205	PZ	

**Antenna Supergain Task VHF**

Antenna VHF Supergain Task in Acciaio progettata per gonfiabili rigidi. 50 W / 3 db / 156/162 MHz / 50 Ohm. Altezza 0,53 metri. Completa di 8 m cavo coassiale e base montaggio a L.

Cod.	UM	€
5636221	PZ	

**Antenna Supergain Black Swan VHF**

Antenna VHF Supergain Black Swan in Acciaio Inox con segnamento per barche a vela. 50W / 3db / 156/162 MHz / 50 Ohm. Altezza 0,80 m. Completa di cavo coassiale 20 m e base montaggio a staffa per testa d'albero.

Cod.	UM	€
5636320	PZ	

**Antenna Supergain Elba VHF**

Antenna VHF Supergain Elba in Vetroresina per barche a vela. 50 W / 3 db / 156/162 MHz / 50 Ohm. Altezza 0,97 metri. Completa di 20 m cavo coassiale e base montaggio a L.

Cod.	UM	€
5636329	PZ	



Antenna Supergain Capri VHF

Antenna VHF Supergain Capri in lega di Rame ricoperta di Vetroresina per barche da lavoro. 50W / 3db / 156/162 MHz / 50 Ohm. Altezza 1,40 m. Completa di cavo coassiale 6 m e base montaggio inclinabile integrata.



Cod.	UM	€
5636216	PZ	



Antenna Supergain Portofino VHF

Antenna VHF Supergain Portofino in lega di Rame ricoperta di Vetroresina per barche da lavoro. 50W / 6db / 156/162 MHz / 50 Ohm. Altezza 2,30 m. Completa di cavo coassiale 6 m e base montaggio inclinabile integrata.



Cod.	UM	€
5636224	PZ	

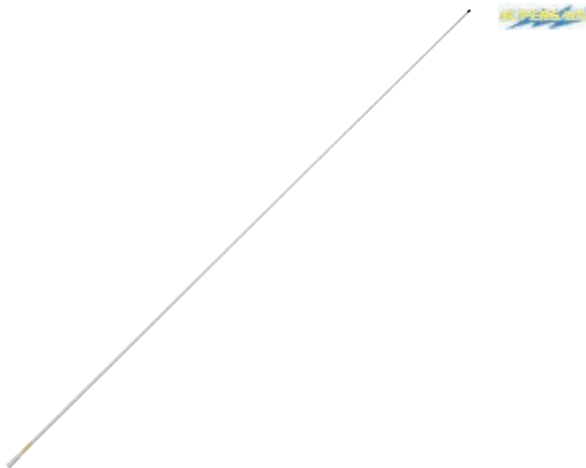

Antenna Supergain Nomade TV

Antenna omnidirezionale Supergain Nomade per segnali TV DVBT/HDTV. Dimensioni compatte e facilità di montaggio grazie al supporto inclinabile di +/-15°. Dotata di amplificatore, 5 m cavo coassiale e adattatore 12V. Frequenza: 170/890 MHz - Impedenza 75 Ohm.



Cod.	Altezza cm	Diametro cm	Peso Kg	UM	€
5637003	8	24	0,2	PZ	



Antenna Supergain Ballade TV

Antenna omnidirezionale Supergain Ballade per segnali TV DVBT/HDTV. Dimensioni minime e semplicità di montaggio grazie alla base integrata. Dotata di amplificatore, 5 m cavo coassiale e adattatore 12V. Frequenza: 170/890 MHz - Impedenza 75 Ohm.



Cod.	Altezza cm	Diametro cm	Peso Kg	UM	€
5637053	16	7	0,11	PZ	



VHF COBRA HH150 FLTE

VHF Cobra HH150 FLTE compatto con impugnatura confortevole e antenna rimovibile. Completamente impermeabile IPx7, immergibile per 30 min ad un metro di profondità, galleggiante con rivestimento arancione ad alta visibilità. Funzioni integrate: Dual Watch, Roger Beep, tasto canale emergenza, indicatore stato di carica delle batterie, blocco tastiera, barra di intensità del segnale. Alimentazione con 5 batterie ricaricabili NiMh tipo AAA incluse. Completo di cavo ricarica spina accendisigari 12V e attacco per la cintura. Potenza Max 3W - Mid 1W - Min 0,5W. Autonomia 9 ore. Dimensioni senza antenna: 69 x 38 x H117 mm.



Cod.	Ref	Accessori	UM	€
5633668	HH150		PZ	
5633684		Microfono portatile	PZ	



VHF COBRA HH350 FLT EU

VHF Cobra HH350 FLT EU a costruzione IPx7 (impermeabile per 30 min ad un metro di profondità). Piccolo, rifinito e modellato per consentire una impugnatura più confortevole, con antennino amovibile su connettore SMA maschio. Completamente impermeabile, immergibile e galleggiante con rivestimento arancione ad alta visibilità. Funzioni integrate: Call Tones, Roger Beep, tasto dedicato per richiamare immediatamente il canale preferito, indicatore stato di carica delle batterie, blocco tastiera, funzione Burp, eliminazione dei rumori di sottofondo (noise cancelling) e barra di intensità del segnale. Completo di carica batterie rapido 220/12V (da tavolo e tramite spina accendisigari), attacco per la cintura e cinghietta per il trasporto. Potenza Max 6W - Mid 3W - Min 1W. Autonomia 16 ore.



Cod.	Ref	Accessori	UM	€
5633670	HH350		PZ	
5633684		Microfono portatile	PZ	



VHF COBRA HH500 FLT EU BT

VHF Cobra HH500 FLT EU BT a costruzione IPx7 (Impermeabile per 30 Min. ad un metro di profondità). Piccolo, rifinito e modellato per consentire una impugnatura più confortevole, con antennino amovibile su connettore SMA maschio. Completamente impermeabile, immergibile e galleggiante con rivestimento arancione ad alta visibilità. Funzioni integrate: Call Tones, Roger Beep, tasto dedicato per richiamare immediatamente il canale "preferito", Indicatore stato di carica delle Batterie, Blocco Tastiera, Funzione Burp, eliminazione dei rumori di sottofondo (noise cancelling), barra di intensità del segnale, Cobra Microblue® Bluetooth, Rewind Say Again e VibrAlert®. Completo di carica batterie rapido 220/12V (da tavolo e tramite spina accendisigari), attacco per la cintura, cinghietta per il trasporto. Potenza Max 6 W - Mid 3 W - Min 1 W. Autonomia 16 ore.



Cod.	Ref	Accessori	UM	€
5633675	HH500		PZ	
5633684		Microfono portatile	PZ	



VHF COBRA HH600 GPS BT EU

VHF Cobra HH600 GPS BT EU con funzionalità DSC classe D, connettività Bluetooth e GPS integrato a 66 canali. Costruzione IPx8, completamente impermeabile fino ad un metro di profondità e galleggiante con rivestimento arancione ad alta visibilità. Compatto, rifinito e modellato con impugnatura confortevole, con antennino amovibile su connettore SMA maschio e torcia con funzioni strobo. Funzioni integrate: Call Tones, Roger Beep, Burp, Noise Cancelling, barra segnale, Rewind Say Again e VibrAlert. Completo di batteria, pacco contenitore per batterie stilo, carica batterie rapido 220/12V, attacco per la cintura e cinghietta per il trasporto. Potenza max 6W, autonomia 16 ore a 1W. Dimensioni senza antenna: 72 x 47 x H145 mm. DISPONIBILE DAL 2023



Cod.	Ref	Accessori	UM	€
5633676	HH600		PZ	
5633684		Microfono portatile	PZ	



VHF ICOM IC-M85E

VHF portatile ICOM IC-M85E ultracompatto e leggero con canali programmabili in banda PMR. Corpo impermeabile IP67 con display LCD e tasti retroilluminati. Dotato di funzioni dual/tri watch, TAG, MOB, Lone Worker, Vox per utilizzo a mani libere e AquaQuake per il drenaggio dell'acqua dall'altoparlante. Potenza 5W con 14 ore di autonomia. Completo di pacco batterie, caricabatterie da tavolo, clip da cintura, antenna, cinghiello e manuale. Dimensioni: 56 x 29 x H92 mm.



Cod.	Ref	UM	€
5633681	ICOM IC-M85E	PZ	



ICOM

VHF ICOM IC-M37E

VHF portatile ICOM IC-M37E con impugnatura snella ed ergonomica e display LCD. Impermeabile IPx7 e galleggiante con suono di allarme e luce rossa di segnalazione LED. Con display e tasti retroilluminati, microfono a cancellazione di rumore, funzioni dual/tri watch, autoscan e AquaQuake per rimuovere l'acqua dalla griglia. Tasto dedicato canale 16, potenza 6W e 12 ore di autonomia. Completo di pacco batterie, caricabatterie, cavo micro USB, clip da cintura, antenna, cinghiello e manuale. Dimensioni: 60 x 39 x H140 mm.



Cod.	Ref	UM	€
5633685	ICOM IC-M37E	PZ	



ICOM

VHF ICOM IC-M94DE

VHF portatile ICOM IC-M94DE con DSC classe H e ricevitori AIS e GPS integrati. Impugnatura snella ed ergonomica, con ampio display LCD e tasti retroilluminati. Impermeabile IPx7 e galleggiante con luce di allarme che si attiva in caso di caduta accidentale in acqua. Dotato di funzione AquaQuake per rimuovere l'acqua dalla griglia, ANC per la cancellazione del rumore, dual/tri watch, tasto MOB, tasto dedicato canale 16 e TAG. Potenza 6W con 10 ore di autonomia. Completo di pacco batterie, caricabatterie da tavolo, clip da cintura, antenna, cinghiello e manuale. Dimensioni: 61 x 44 x H146 mm.



Cod.	Ref	UM	€
5633686	ICOM IC-M94DE	PZ	



ICOM

- VHF FISSI E AIS -

Garmin AIS 800

Ricetrasmittitore Garmin AIS 800 classe B/SO con GPS ed antenna integrati. Consente di visualizzare i dati AIS di tutte le imbarcazioni circostanti e di inviare automaticamente le proprie informazioni con una potenza di 5W. Con lo splitter attivo integrato consente di utilizzare la stessa antenna VHF senza nuove installazioni. Si integra perfettamente al sistema di bordo grazie alla connettività NMEA0183/2000. Completo con 2 m cavo NMEA2000, connettore a T, cavo coassiale 1,2 m, cavo USB e cavo alimentazione.



Cod.	Dim mm	Accessori	UM	€
5633702	175 x 142 x H55		PZ	
5633700		Antenna GPS esterna GA38 cavo 10 m	PZ	



GARMIN

VHF GARMIN 115i

VHF Garmin DSC classe D con ricevitore GPS integrato. Impermeabile IPX7, compatto, si integra perfettamente al sistema di bordo tramite NMEA2000. Con funzione megafono, alimentazione 12V, potenza di trasmissione 25W. Completo di cavo alimentazione, staffa montaggio, coperchio protettivo, kit installazione incasso e supporto microfono. Dimensioni: 170 x 146 x H85 mm



Cod.	Ref	Accessori	UM	€
5633694	VHF 115i		PZ	
5633700		Antenna GPS esterna GA38 cavo 10 m	PZ	



VHF GARMIN 215i

VHF Garmin DSC classe D con ricevitore GPS integrato. Impermeabile IPX7, compatto, si integra perfettamente al sistema di bordo tramite NMEA2000. Consente di collegare una seconda postazione tramite il microtelefono GHS11i. Il modello 215i AIS dispone di un ricevitore AIS integrato (Automatic Identification System) che consente il monitoraggio di bersagli classe A e B sul chartplotter. Con funzione megafono, alimentazione 12V, potenza di trasmissione 25W. Completo di cavo alimentazione, staffa montaggio, coperchio protettivo, kit installazione incasso e supporto microfono. Dimensioni: 197 x 149 x H98 mm



Cod.	Ref	Accessori	UM	€
5633696	VHF 215i		PZ	
5633695	VHF 215i AIS		PZ	
5633704		Microtelefono GHS11i cavo 10 m	PZ	
5633700		Antenna GPS esterna GA38 cavo 10 m	PZ	



VHF GARMIN 315i

VHF Garmin 315i DSC classe D con unità centrale black box collegabile fino a 3 postazioni microfoniche GHS11i. Ideale per impianti con più postazioni, oppure dove non c'è spazio per installazioni VHF a cruscotto. Grazie alla connettività NMEA0183/2000 si integra perfettamente al sistema di bordo. Comprende varie funzioni VHF Garmin come Voice Mail per la registrazione/trasmisione in continuo, Repeat per la registrazione degli ultimi 90 secondi e Buddy Tracking per la tracciatura di altre imbarcazioni con apparati Garmin. Comprende l'unità VHF315i, un microtelefono GHS11i, altoparlante attivo, cavo alimentazione, 10m cavo connessione, materiale d'installazione e doppio aggancio per microfono. Dimensioni: 205 x 181 x H60 mm



Cod.	Ref	Accessori	UM	€
5633698	VHF 315i		PZ	
5633704		Microtelefono GHS11i cavo 10 m	PZ	
5633700		Antenna GPS esterna GA38 cavo 10 m	PZ	



VHF COBRA F77 EU

VHF/DSC Cobra Marine MR F77 EU ad installazione fissa con GPS integrato, microfono, ampio display, tasti soft key e didascalia dei canali. Telaio in Alluminio impermeabile IPX7, kit installazione a incasso e a staffa. Ingresso e uscita NMEA0183 per mostrare sul GPS le imbarcazioni che hanno generato una comunicazione DSC e per utilizzare il VHF come allarme proveniente da altri dispositivi. Funzione Automatic Radio Check: consente di effettuare un controllo del voltaggio delle batterie in trasmissione, della potenza di trasmissione RF e del funzionamento dell'antenna. Funzione Rewind Say Again: in caso di importante messaggio ricevuto, è possibile riascoltarlo. Funzione amplificatore vocale: connettendo il VHF ad un altoparlante esterno, si invia un messaggio audio a tutto l'equipaggio. DISPONIBILE DA MARZO 2023



Cod.	UM	€
5633677	PZ	



VHF ICOM IC-M330GE

VHF/DSC classe D ICOM IC-M330GE 12V compatto ad installazione fissa con microfono e ricevitore GPS esterno. Con display LCD e tasti retroilluminati, telaio impermeabile IPx7, funzioni dual/tri watch e Aqua Quake per rimuovere residui d'acqua dalla griglia dell'altoparlante. Connettività NMEA0183 per identificare le imbarcazioni che hanno generato una comunicazione DSC e per utilizzare il VHF come allarme proveniente da altri dispositivi. Predisposto per il collegamento al transponder AIS. Con antenna GPS e 5 m di cavo, staffa di fissaggio, viteria, cavo alimentazione e manuale. Conforme agli standard EN301025. Dimensioni: 157 x 110 x H67 mm.



Cod.	Ref	UM	€
5633626	VHF IC-M330GE	PZ	



VHF ICOM IC-M423GE

VHF/DSC classe D ICOM IC-M423GE 12V ad installazione fissa con microfono e ricevitore GPS esterno. Con display LCD e tasti retroilluminati, telaio impermeabile IPx7, funzioni dual/tri watch, cancellazione attiva del rumore (ANC), amplificatore audio (PA), sirena nebbia da 10W, AIS Target Call che consente di fare una chiamata DSC senza inserire il MMSI e funzione Aqua Quake per rimuovere residui d'acqua dalla griglia dell'altoparlante. Connettività NMEA0183 per identificare le imbarcazioni che hanno generato una comunicazione DSC e per utilizzare il VHF come allarme proveniente da altri dispositivi. Predisposto per il collegamento al transponder AIS. Il microfono remoto opzionale Commandmic HM-195GB può essere usato anche come interfono e per inviare chiamate DSC attraverso il tasto Distress. Con antenna GPS e 5 m di cavo, staffa di fissaggio, viteria, cavo alimentazione e manuale. Conforme agli standard EN300388. Dimensioni: 180 x 120 x H82 mm.



Cod.	Ref	Accessori	UM	€
5633658	VHF IC-M423GE		PZ	
5633691		Commandmic HM-195GB NERO cavo 6 m	PZ	



VHF ICOM IC-M510E

VHF/DSC classe D ICOM IC-M510E 12V ad installazione fissa con microfono e ricevitore GPS esterno. Con l'interfaccia opzionale wireless box CT-M500 può essere controllato da stazione remota o smartphone tramite app gratuita dedicata. La versione AIS permette di visualizzare, selezionare e chiamare in DSC tutti i bersagli direttamente dallo schermo. Display LCD TFT a colori da 4.3", telaio impermeabile IP68, connettività NMEA0183 (NMEA2000 WLAN con wireless box), funzioni di navigazione con waypoint, sirena anti-nebbia, dual/tri watch, accesso diretto canale 16, cancellazione del rumore (ANC), TAG e AquaQuake per il drenaggio dell'acqua. Il microfono opzionale Commandmic HM-229B permette di controllare tutte le funzioni del VHF da un'altra postazione, viene usato anche come interfono o per inviare chiamate DSC. Completo di antenna GPS con 10 m di cavo, staffa di fissaggio, cavo alimentazione e manuale. Dimensioni: 175 x 71 x H110 mm.



Cod.	Ref	Accessori	UM	€
5633620	IC-M510E		PZ	
5633622	IC-M510E AIS		PZ	
5633623		Commandmic HM-229B	PZ	
5633624		Wireless Box CT-M500	PZ	



Amplificatore Fusion MS-AM402

Amplificatore marino Fusion MS-AM402 classe AB a due canali completo di filtro subsonico e bass/crossover variabile.



Cod.	Dim mm	Potenza W	UM	€
5640632	296 x 299 x H53	100 x 2 (2 Ohm)	PZ	



Amplificatore Fusion MS-AM504

Amplificatore marino Fusion MS-AM504 classe AB a quattro canali completo di filtro subsonico e bass/crossover variabile.



Cod.	Dim mm	Potenza W	UM	€
5640634	366 x 299 x H53	100 x 4 (2 Ohm)	PZ	



Amplificatore Fusion SG-DA51600 1600W

Amplificatore marino Fusion SG-DA51600 classe D a cinque canali. Pannello frontale in Acciaio Inox con dissipatori in Alluminio. Completo di crossover variabili e protezione da picchi di tensione.



Cod.	Dim mm	Potenza W	UM	€
5640640	300 x 210 x H50	130 x 4 + 330 (2 Ohm)	PZ	



Amplificatori Fusion Apollo

Amplificatori marini Fusion Apollo classe D da due, quattro e otto canali. Funzionano esclusivamente con gli stereo Fusion Apollo con tecnologia DSP (Digital Signal Processing). Grazie alla funzione Easy Tune2 sono in grado di regolare automaticamente le impostazioni audio per migliorare la qualità del suono. Dotati di indicatori LED, protezione completa da danni elettrici, vibrazioni e ambiente salino, ottimizzati per un consumo minimo di energia. Completi di staffe, viti, copriviti, connettore di alimentazione, connettori per speakers e manuale con dima.



Cod.	Ref	Dim mm	Potenza W	UM	€
5640636	MS-AP41200	235 x 180 x H45	150 x 4 (4 Ohm)	PZ	
5640637	MS-AP61800	297 x 180 x H45	150 x 6 (4 Ohm)	PZ	
5640638	MS-AP82400	359 x 180 x H45	150 x 8 (4 Ohm)	PZ	



5640637



Amplificatore BOSS MR1004 75W x4

Amplificatore classe A/B attentamente progettato per l'ambiente marino con uscite sigillate. Con specifico circuito lineare che riduce la distorsione ed incrementa la qualità audio. Con controllo per il guadagno, è in grado di operare sia con input high level che low level. Con protezione sia da surriscaldamento che da corto circuito verso gli speaker.

Cod.	Dim mm	Potenza W	UM	€
5640111	197 x 229 x H51	75 x 4	PZ	

**Amplificatore BOSS MR800 400W x2**

Amplificatore attentamente progettato per l'ambiente marino con connettori sigillati. E' la soluzione ideale per completare un impianto performante a costi contenuti. Funzionamento a ponte tri-mode, con crossover passa alto fisso e passa basso variabile con livelli di distorsione ridotti al 0.01%. Con indicatori LED e alimentazione a mosfet. Completo di controllo remoto del subwoofer e 6 m di cavo.

Cod.	Dim mm	Potenza W	UM	€
5640114	222 x 213 x H57	400 x 2	PZ	

**Amplificatore BOSS MR1950 300W x4**

Amplificatore attentamente progettato per l'ambiente marino con connettori sigillati. Ideale per impianti performanti, dotato di un potente quinto canale da 750W. Funzionamento a ponte tri-mode, con crossover passa alto fisso e passa basso variabile con livelli di distorsione ridotti al 0.01%. Con indicatori LED, alimentazione a mosfet e circuito soft start. Dotato di protezione termica e protezione da corto circuito. Completo di controllo remoto del subwoofer e 6 m di cavo.

Cod.	Dim mm	Potenza W	UM	€
5640116	510 x 159 x H52	300 x 4 + 750 Subwoofer	PZ	

**- PLANCE RADIO E COVER -****Plancia Radio / Hatch Cover**

Plancia paraspruzzi impermeabile, antiurto e UV resistente per radio e lettori CD.

Cod.	Dim mm	UM	€
5640420	230 x 110	PZ	

**Plancia Radio Cover VDO Type**

Plancia paraspruzzi impermeabile, antiurto e UV resistente VDO type per radio e lettori CD.

Cod.	Dim mm	UM	€
5640421	240 x 100	PZ	

**Plancia Radio Cover - White**

Plancia paraspruzzi impermeabile, antiurto e UV resistente per radio e lettori CD. Costruita e finita con materiali di eccezionale qualità.

Cod.	UM	€
5640425	PZ	



Radio-Lettore BOSS MR632UAB RDS / USB / SD / Bluetooth

Radio lettore BOSS MR632UAB con frontalino estraibile e display LCD. Radio FM/AM sintetizzata, presa USB e ingresso AUX frontali protetti con gommino, slot SD card frontale, Bluetooth integrato con funzioni chiamata e riproduzione musica per telefono cellulare. Compreso di telecomando a infrarossi, slitta, custodia frontalino e cavi di collegamento.



Cod.	Dim mm	Potenza W	V	Accessori	UM	€
5640106	178 x 50 x P97	4 x 50	12		PZ	
5640107				Antenna dipolo FM/AM 75 Ohm	PZ	



Radio-Lettore BOSS MR1308UAB RDS / USB / SD / Bluetooth

Radio lettore BOSS MR1308UAB con frontalino estraibile e display LCD. Radio FM/AM sintetizzata, presa USB e ingresso AUX frontali protetti con gommino, slot SD card frontale, Bluetooth integrato con funzioni chiamata e riproduzione musica per telefono cellulare. Compreso di telecomando a infrarossi, slitta, custodia frontalino e cavi di collegamento.



Cod.	Dim mm	Potenza W	V	Accessori	UM	€
5640102	181 x 54 x P127	4 x 50	12		PZ	
5640107				Antenna dipolo FM/AM 75 Ohm	PZ	



Radio-Lettore BOSS MR762BRGB RDS / MP3 / USB / CD / SD / Bluetooth

Radio lettore BOSS MR762BRGB con frontalino estraibile, display LCD e tasti retroilluminati a 7 colori a scelta. Tuner RDS, presa USB e ingresso AUX frontali protetti con gommino, lettore MP3 integrato, slot SD card frontale, lettore CD, microfono con funzione viva voce, Bluetooth integrato con funzioni chiamata e riproduzione musica per telefono cellulare, App per Android per il pieno controllo delle funzionalità. Compreso di telecomando a infrarossi, slitta e cavi di collegamento.



Cod.	Dim mm	Potenza W	V	Accessori	UM	€
5640109	181 x 54 x P206	4 x 60	12		PZ	
5640107				Antenna dipolo FM/AM 75 Ohm	PZ	

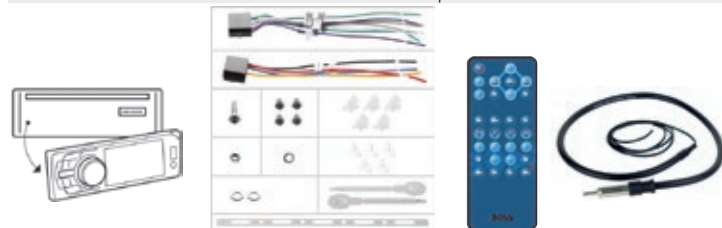

Radio-Lettore BOSS MR500UAB RDS / MP3 / USB / DVA / Bluetooth

Radio lettore BOSS MR500UAB con tecnologia DVA (assistente vocale digitale) che consente di interrogare l'assistente dello smartphone via Bluetooth tramite il tasto Push to Talk. Con display LCD e tasti retroilluminati, radio RDS, lettore MP3 integrato, presa USB frontale protetta con gommino e Bluetooth integrato con funzioni chiamata e riproduzione musica o viva voce da smartphone. Compreso di telecomando a infrarossi, slitta e cavi di collegamento.



Cod.	Dim mm	Potenza W	V	Accessori	UM	€
5640100	212 x 80 x P170	4 x 50	12		PZ	
5640107				Antenna dipolo FM/AM 75 Ohm	PZ	



Marine Stereo BOSS MGR150B/250B USB / Bluetooth

Stereo marino tondo compatto da cruscotto BOSS MGR150B e 250B con Bluetooth integrato per audio streaming da smartphone e compatibili. Molto semplice da usare, senza display e con tasti essenziali, ideale per l'ambiente marino. Impermeabile IPx6, con presa USB e ingresso AUX posteriori. Compreso di cavi di collegamento, staffa e viteria.



Cod.	Dim mm	Potenza W	V	Accessori	UM	€
5640134	ø 76 x P101	2 x 50	12		PZ	
5640135	ø 76 x P101	4 x 50	12		PZ	
5640105				Presse USB/AUX frontale	PZ	



Radio-Lettore BOSS MGR350B RDS / USB / Bluetooth

Radio lettore tondo da cruscotto compatto ma potente BOSS MGR350B con display LCD. Radio FM/AM sintetizzata, presa USB e ingresso AUX posteriori. Impermeabile IPx6. Bluetooth integrato per audio streaming da MP3 o smartphone. Compreso di cavi di collegamento.



Cod.	Dim mm	Potenza W	V	Accessori	UM	€
5640104	ø 76 x P127	4 x 60	12		PZ	
5640105				Presse USB/AUX frontale	PZ	



Radio-Lettore BOSS MGR450B RDS / USB / Bluetooth

Radio lettore quadrato da cruscotto compatto ma potente BOSS MGR450B con display LCD. Radio FM/AM sintetizzata con RDS, presa USB e ingresso AUX posteriori. Impermeabile IPx6. Bluetooth integrato per audio streaming da MP3 o smartphone. Compreso di cavi di collegamento, kit staffa, viteria e due cornici.



Cod.	Dim mm	Potenza W	V	Accessori	UM	€
5640108	76 x 76 x P84	4 x 60	12		PZ	
5640105				Presse USB/AUX frontale	PZ	



Fusion MS-ARX70 Remote Control

Comando remoto wireless con tasti digitali retroilluminati per stereo e radio Fusion. Compatto e impermeabile IPx7, si applica con facilità in qualsiasi posizione anche soggetta ad acqua e schizzi. Alimentato con batteria interna dalla durata di 3 anni. Compatibile con tutte le radio Fusion con tecnologia ANT come: SA150/BB100/RA70N/SRX400/RA670/RA770



Cod.	Colore	UM	€
5640694	NERO	PZ	
5640695	BIANCO	PZ	



Fusion MS-BB100 RDS / USB / Bluetooth Black Box Marine Stereo

Stereo marino Fusion MS-BB100 con scatola Black Box ad installazione nascosta e pannello comando compatto da cruscotto. Radio FM/AM RDS DAB ready, presa USB e ingresso AUX posteriore. Bluetooth integrato per audio streaming da smartphone o compatibili. Tramite la funzione Fusion-Link remote control si può controllare lo stereo anche da orologi Garmin o da dispositivi multifunzione NMEA2000. Controllo indipendente delle impostazioni Multi-Zone per due zone audio separate. Pannello impermeabile IPx7, montaggio a incasso oppure a filo.



Cod.	Dim mm	Potenza W	V	Accessori	UM	€
5640609	155 x 60 x P94	4 x 50	12		PZ	
5640690				Presa USB/Jack 3,5 da paratia	PZ	



Fusion MS-RA60 RDS / Bluetooth Marine Stereo

Stereo marino da cruscotto Fusion MS-RA60 impermeabile IPx7 con display LCD retroilluminato. Radio FM/AM RDS DAB ready, ingresso AUX posteriore e Bluetooth integrato per audio streaming da smartphone o compatibili. Tramite la funzione Fusion-Link remote control si può controllare lo stereo anche da orologi Garmin o da dispositivi multifunzione NMEA2000. Controllo indipendente delle impostazioni Multi-Zone per due zone audio separate. Il kit retrofit adatta lo stereo su fori preesistenti delle radio da cruscotto standard tipo DIN.



Cod.	Dim mm	Potenza W	V	Accessori	UM	€
5640603	157 x 68 x P103	4 x 22	12		PZ	
5640691				Kit retrofit	PZ	

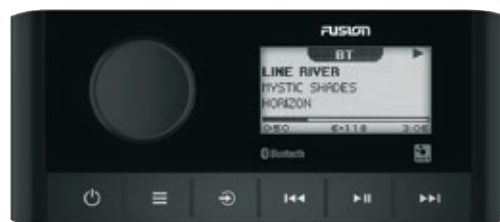

Fusion MS-RA70N RDS / USB / Bluetooth Marine Stereo

Stereo marino da cruscotto Fusion MS-RA70N con display LCD Glass-Bonded retroilluminato. Radio FM/AM RDS DAB ready, presa USB e ingresso AUX posteriore. Bluetooth integrato per audio streaming da smartphone o compatibili. Tramite la funzione Fusion-Link remote control si può controllare lo stereo anche da orologi Garmin o da dispositivi multifunzione NMEA2000. Controllo indipendente delle impostazioni Multi-Zone per due zone audio separate. Impermeabile IPx7, montaggio a incasso oppure a filo.



Cod.	Dim mm	Potenza W	V	Accessori	UM	€
5640602	188 x 60 x P100	4 x 50	12		PZ	
5640690				Presa USB/Jack 3,5 da paratia	PZ	
5640692				Comando remoto cablatto	PZ	



Fusion MS-SRX400 RDS / Wi-Fi / Bluetooth Marine Stereo

Stereo marino da cruscotto Fusion MS-SRX400 con display LCD Glass-Bonded. Con radio FM/AM RDS DAB ready, connettività Wi-Fi e Bluetooth integrato per audio streaming da smartphone o compatibili. Tramite la funzione Fusion-Link remote control si può controllare lo stereo anche da orologi Garmin o da altri dispositivi multifunzione wireless. Impermeabile IPx7, montaggio a incasso oppure a filo.



Cod.	Dim mm	Potenza W	V	UM	€
5640606	110 x 70 x P100	2 x 70	12	PZ	



STRUMENTAZIONE/BUSSOLE BINOCOLI/ANTENNE ELETTRONICA 6

Fusion Apollo MS-RA210 RDS / USB Bluetooth Marine Stereo

Stereo marino da cruscotto Fusion MS-RA210 con display LCD Glass-Bonded. Radio FM/AM RDS DAB ready, presa USB e ingresso AUX posteriore. Bluetooth integrato per audio streaming da smartphone o compatibili. Tramite la funzione Fusion-Link remote control si può controllare lo stereo anche da orologi Garmin o da dispositivi multifunzione NMEA2000. Dotato di tecnologia DSP (Digital Signal Processing) per ottimizzare il suono in tempo reale. Controllo indipendente delle impostazioni Multi-Zone per due zone audio separate. Impermeabile IPx7, montaggio a incasso oppure a filo. Il kit retrofit adatta lo stereo su fori preesistenti delle serie 650/750/755.



Cod.	Dim mm	Potenza W	V	Accessori	UM	€
5640605	157 x 68 x P127	4 x 50	12		PZ	
5640691				Kit retrofit	PZ	

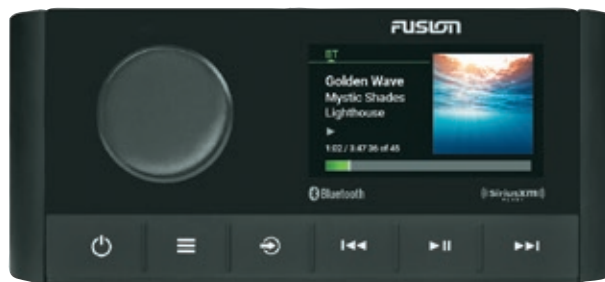

Fusion Apollo MS-RA670 RDS / USB / Wi-Fi / Bluetooth Marine Stereo

Stereo marino da cruscotto Fusion MS-RA670 con display LCD Glass-Bonded. Radio FM/AM RDS DAB ready, presa USB e ingresso AUX posteriore. Connettività Wi-Fi e Bluetooth integrato per audio streaming da smartphone o compatibili. Tramite la funzione Fusion-Link remote control si può controllare lo stereo anche da orologi Garmin o da dispositivi multifunzione NMEA2000. Dotato di tecnologia DSP (Digital Signal Processing) per ottimizzare il suono in tempo reale. Controllo indipendente delle impostazioni Multi-Zone per tre zone audio separate. Impermeabile IPx7, montaggio a incasso oppure a filo. Il kit retrofit adatta lo stereo su fori preesistenti delle serie 650/750/755.



Cod.	Dim mm	Potenza W	V	Accessori	UM	€
5640607	157 x 68 x P102	3 x 90	12		PZ	
5640691				Kit retrofit	PZ	



Fusion Apollo MS-RA770 RDS / USB / Wi-Fi / Bluetooth Marine Stereo

Stereo marino da cruscotto Fusion MS-RA770 con display touchscreen LCD Glass-Bonded. Radio FM/AM RDS DAB ready, presa USB e 2 ingressi AUX posteriori. Connettività Wi-Fi e Bluetooth integrato per audio streaming da smartphone o compatibili. Tramite la funzione Fusion-Link remote control si può controllare lo stereo anche da orologi Garmin o da dispositivi multifunzione NMEA2000. Dotato di tecnologia DSP (Digital Signal Processing) per ottimizzare il suono in tempo reale. Controllo indipendente delle impostazioni Multi-Zone per quattro zone audio separate. Impermeabile IPx7, montaggio a incasso oppure a filo. Il kit retrofit adatta lo stereo su fori preesistenti delle serie 650/750/755.



Cod.	Dim mm	Potenza W	V	Accessori	UM	€
5640608	192 x 82 x P99	4 x 70	12		PZ	
5640689				Kit retrofit	PZ	

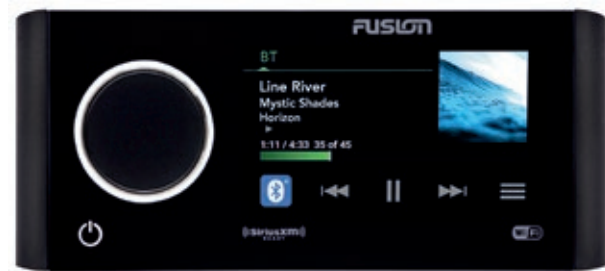

Altoparlanti Fusion XS Classic

Coppia di altoparlanti marini Fusion XS a due vie impermeabili IP65. Tecnologia a cono curvato con tweeter Aluminum Dome. Forniti con griglia bianca e nera.



Cod.	Potenza W	Frequenza Hz	Ohm	UM	€
5640650	120	100-18000	4	CP	
5640651	200	80-18000	4	CP	
5640652	240	70-18000	4	CP	

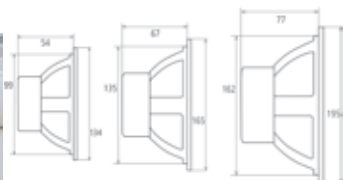

Subwoofer Fusion XS Classic

Subwoofer marino Fusion XS impermeabile IP65. Fornito con griglia bianca e nera.



Cod.	Potenza W	Frequenza Hz	Ohm	UM	€
5640656	600	30-2000	4	PZ	

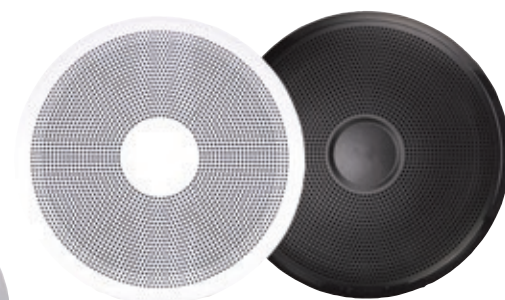
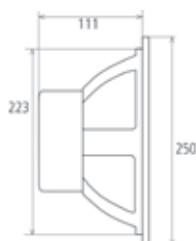

Altoparlanti Fusion FM Flat

Coppia di altoparlanti marini Fusion FM impermeabili IP65. Montaggio semplificato a filo, con un'altezza di soli 2,5 mm. Tecnologia a cono curvato con tweeter Aluminum Dome.



Cod.	Potenza W	Frequenza Hz	Ohm	UM	€
5640628	120	100-18000	4	CP	
5640629	200	80-18000	4	CP	

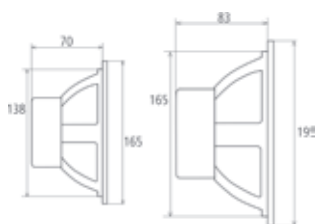

Subwoofer Fusion FM Flat

Subwoofer marino Fusion FM impermeabile IP65. Montaggio semplificato a filo, con un'altezza di soli 3 mm.



Cod.	Potenza W	Frequenza Hz	Ohm	UM	€
5640619	400	30-2000	4	PZ	

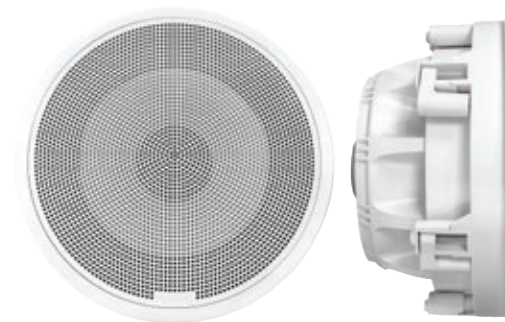
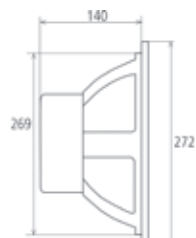



Altoparlanti Fusion EL-F651 Low Profile 80W

Coppia di altoparlanti marini a basso profilo Fusion MS-EL602 impermeabili IP65. Particolarmente adatti per installazioni dove lo spazio è ridotto. Costruzione resistente alla nebbia salina e ai raggi UV



Cod.	Potenza W	Frequenza Hz	Ohm	UM	€
5640627	80	45-16000	4	CP	

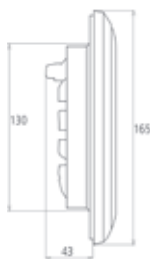

Altoparlanti Fusion XS Sport

Coppia di altoparlanti marini Fusion XS a due vie impermeabili IP65. Tecnologia a cono curvato con tweeter Aluminum Dome. Forniti con griglia bianca e grigia. Dotati di luce LED RGB che può essere controllata dal telecomando opzionale.



Cod.	Potenza W	Frequenza Hz	Ohm	Accessori	UM	€
5640654	200	80-18000	4		CP	
5640655	240	70-18000	4		CP	
5640696				Telecomando RGB	PZ	



Subwoofer Fusion XS Sport

Subwoofer marino Fusion XS impermeabile IP65. Fornito con griglia bianca e grigia. Dotato di luce LED RGB che può essere controllata dal telecomando opzionale.



Cod.	Potenza W	Frequenza Hz	Ohm	Accessori	UM	€
5640658	600	30-2000	4		PZ	
5640696				Telecomando RGB	PZ	

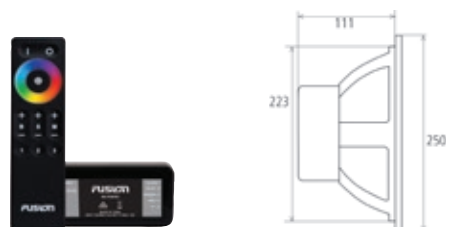

Speaker Bluetooth Portatile BOSS Tube

Speaker e radio FM portatile compatto Boss Marine Tube che permette di ascoltare audio streaming da qualsiasi dispositivo o lettore. Con spessa gommatura impermeabile IPx5, illuminazione LED, 3 driver attivi e 2 radiatori passivi disposti a regola d'arte in modo da offrire un suono che copre linearmente tutte le frequenze audio necessarie. Con Bluetooth, microfono, funzionalità viva voce, NFC pairing (Android), ingresso AUX e SD card. Compreso di moschettone di aggancio e batteria a litio con 8 ore di autonomia ricaricabile con micro USB incluso.



Cod.	Dim mm	UM	€
5640140	ø 117 x L286	PZ	

Altoparlanti BOSS MR4 200W

Coppia di altoparlanti BOSS MR4 marinizzati ideali per interni ed esterni. Trovano impiego nella nautica, in giardino o in altre attività all'aperto. Ideali per spazi dove non si possono installare speaker ad incasso, come nei gommoni o dove non c'è una paratia con la profondità necessaria. Composti da woofer, midrange e tweeter, completi di staffa orientabile.



Cod.	Dim mm	Potenza W	Frequenza Hz	Ohm	UM	€
5640150	135 x 135 x H210	200	80-18000	4	CP	

Altoparlanti BOSS MR50 150W

Altoparlanti BOSS MR50 costruiti con i migliori componenti e la più attenta protezione agli UV, così da consentire la migliore durata nel tempo mantenendo inalterata sia la qualità audio che il colore. Provisti di un sistema di intercalanature che permettono un agevole svuotamento delle gocce accumulate dalla condensa. Costruiti in polimero iniettato, bobina in Alluminio 19mm, tweeter in Mylar 25mm.



Cod.	Potenza W	Frequenza Hz	Ohm	UM	€
5640120	150	120-18000	4	CP	

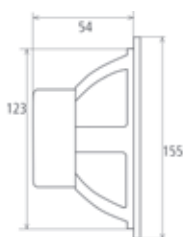

Altoparlanti BOSS MR52 150W

Altoparlanti BOSS MR52 a 2 vie che assicurano un'ottima resa su tutto lo spettro di frequenze garantendo una diffusione del suono ad ottimi livelli. Dotati di woofer Cloth Surround in Polipropilene per limitare i disturbi di risonanza e tweeter da 25 mm in Mylar.



Cod.	Potenza W	Frequenza Hz	Ohm	UM	€
5640121	150	80-20000	4	CP	

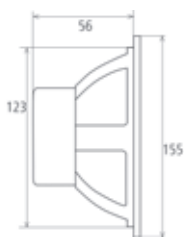

Altoparlanti BOSS MR62 200W

Altoparlanti BOSS MR62 a 2 vie che assicurano un'ottima resa su tutto lo spettro di frequenze garantendo una diffusione del suono ad ottimi livelli. Dotati di woofer Cloth Surround in Polipropilene per limitare i disturbi di risonanza e tweeter da 25 mm in Mylar.

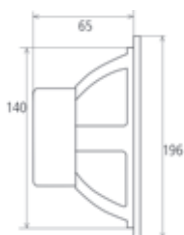

Cod.	Potenza W	Frequenza Hz	Ohm	UM	€
5640123	200	80-20000	4	CP	

**Altoparlanti BOSS MR652C 350W**

Altoparlanti BOSS MR652C provvisto di crossover e tweeter rimovibili così da poter meglio personalizzare l'impianto di diffusione. Le dimensioni molto contenute rappresentano una prerogativa singolare per un altoparlante così potente e dalle eccellenti qualità audio. Costruiti in polimero iniettato, bobina in Alluminio 38mm, tweeter in Mylar 25mm.

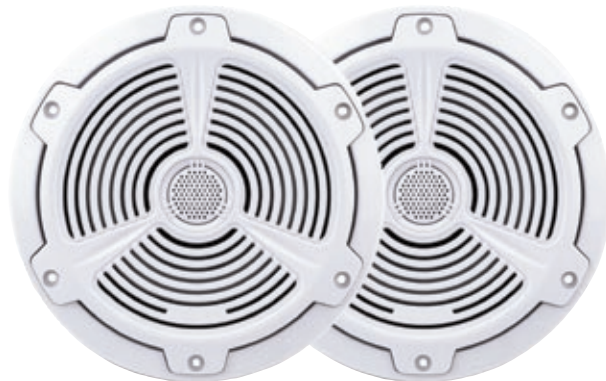
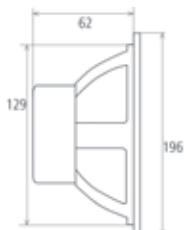

Cod.	Potenza W	Frequenza Hz	Ohm	UM	€
5640122	350	60-20000	4	CP	

**Altoparlanti BOSS MR752C 400W**

Altoparlanti BOSS MR752C provvisti di crossover e tweeter rimovibili così da poter meglio personalizzare l'impianto di diffusione. Il design elegante si rende idoneo per l'installazione su imbarcazioni più pregiate e dove necessita la migliore qualità audio. Costruiti in polimero iniettato, bobina in Alluminio 38mm, tweeter in Mylar 25mm.

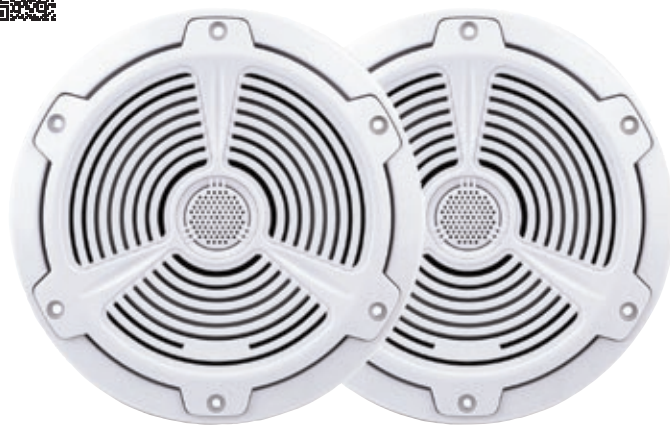
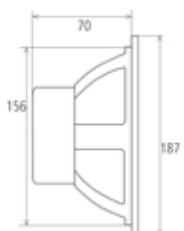

Cod.	Potenza W	Frequenza Hz	Ohm	UM	€
5640124	400	40-20000	4	CP	

**Altoparlanti BOSS MRGB65 200W LED**

Altoparlanti BOSS MRGB65 con sistema LED a innumerevoli varianti di luce e colori completo di driver hub sincronizzatore e telecomando a infrarossi. Ottima risposta in frequenza, completo di cavi di collegamento. Dimensioni driver: 90 x 50 x 23 mm.



Cod.	Potenza W	Frequenza Hz	Ohm	UM	€
5640126	200	70-20000	4	CP	

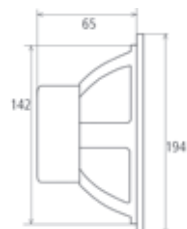

Altoparlanti Riviera Round S

Altoparlanti impermeabili, amagnetici, rotondi e compatti (venduti in coppia). Completi di sospensioni antistress. Impedenza 4 Ohm.

Cod.	Potenza W	Frequenza Hz	Woofers	Mascherina	UM	€
1913503	80	55-16000	No	BIANCA	CP	
1913504	120	50-20000	Si	BIANCA	CP	
1913553	80	55-16000	No	CARBON	CP	
1913554	120	50-20000	Si	CARBON	CP	
1913555	80	55-16000	No	RADICA	CP	
1913556	120	50-20000	Si	RADICA	CP	

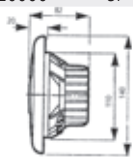

Altoparlanti Riviera Round L

Altoparlanti impermeabili, amagnetici, rotondi (venduti in coppia). Completi di sospensioni antistress. Impedenza 4 Ohm.

Cod.	Potenza W	Frequenza Hz	Woofers	Mascherina	UM	€
1913501	80	55-16000	No	BIANCA	CP	
1913502	120	50-20000	Si	BIANCA	CP	
1913561	80	55-16000	No	CARBON	CP	
1913562	120	50-20000	Si	CARBON	CP	
1913563	80	55-16000	No	RADICA	CP	
1913564	120	50-20000	Si	RADICA	CP	

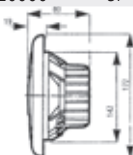

Altoparlanti Riviera Super Sottili L

Altoparlanti impermeabili, amagnetici, rotondi e sottili (venduti in coppia). Completi di sospensioni antistress. Impedenza 4 Ohm.

Cod.	Potenza W	Frequenza Hz	Mascherina	UM	€
1913518	80	60-16000	BIANCA	CP	
1913568	80	60-16000	CARBON	CP	
1913569	80	60-16000	RADICA	CP	

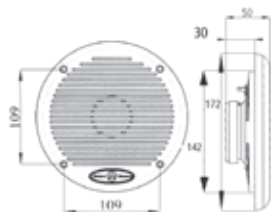

Altoparlanti Riviera Quadra

Altoparlanti quadri amagnetici compatti e impermeabili con sospensioni antistress. Si usano in caso di piccoli spazi o per VHF. Impedenza 4 Ohm.

Cod.	Potenza W	Frequenza Hz	Woofers	UM	€
1913505	60	80-18000	No	PZ	
1913506	60	80-20000	Si	PZ	

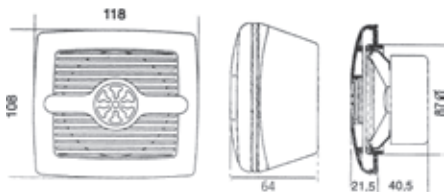

Altoparlanti Riviera VHF

Altoparlanti quadri amagnetici compatti e impermeabili con sospensioni antistress. Si usano in caso di piccoli spazi o per VHF.

Cod.	Potenza W	Frequenza Hz	Ohm	UM	€
1913605	10	80-18000	4	PZ	
1913606	10	80-18000	8	PZ	

