

1

PRIVEZ /
SIDRENJE /
PLUTAČE BOKOBRANI

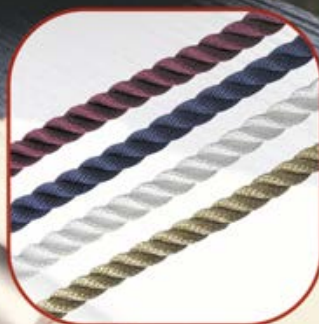

M T M

Stabilizator Bočnog Zanošenja Rocker Stopper

Lagan i praktičan hidrodinamički stabilizator, vrlo jednostavne uporabe. Ograničuje bočno zanošenje te stabilizira plovilo, može se koristiti i kao kočnica na otvorenom moru. Idealan za plovila na sidru, vezu i pontonu.

Broj potrebnih stabilizatora po svakom boku plovila:

3 za plovila do 8 metara

4 za plovila do 11 metara

5 za plovila do 13 metara

8 za plovila do 15 metara

Kod	ø cm	MJ	€
3275002	36	KOM	

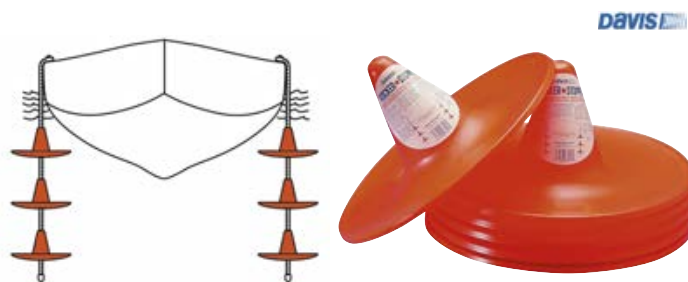
**Olujno Sidro**

Olujno sidro od ojačanog Poliestera s čvrstim trakama. Radi na principu padobrana koji, zahvaljujući trenju u vodi, stabilizira plovilo, drži pramac uz vjeter te sprječava zanošenje plovila. Preporučuje se uporaba konopa dužine najmanje 3 puta veće od dužine plovila.

Kod	ø cm	D cm	Plovilo m	MJ	€
3271004	45	65	< 6	KOM	
3271005	60	80	< 8	KOM	
3271010	100	100	< 11	KOM	
3271015	150	220	< 13	KOM	

**Olujno Sidro Top Drag**

Olujno sidro H. Duty od Rip-Stop Najlona presvučen PVC-om. S Najlonskim trakama i pojačanjima. Radi na principu padobrana koji, zahvaljujući trenju u vodi, stabilizira plovilo, drži pramac uz vjeter i sprječava zanošenje. Preporučuje se uporaba konopa dužine najmanje 3 puta veće od dužine plovila.

Kod	ø cm	D cm	Plovilo m	MJ	€
3271206	60	53	< 6	KOM	
3271208	80	70	< 8	KOM	
3271210	107	110	< 10	KOM	
3271213	135	140	< 12	KOM	

**Olujno Sidro Sea-Drag**

Olujno sidro s 50% većim kočionim učinkom u odnosu na tradicionalna sidra zahvaljujući dvostrukoj komori s bočnim otvorima. Pojačana izrada od Oxford Rip-Stop Najlon platna s ojačanim rubovima i trakama od Najlona. Komponente od Inoxa. Upotrebljava se kao olujno sidro za sprječavanje zanošenja i održavanje pramca uz vjeter, za sidrenje na otvorenom moru, kao stabilizator i kočnica. Preporučuje se uporaba konopa dužine najmanje 3 puta veće od dužine plovila.

Kod	ø cm	D cm	Plovilo m	Plovilo '	MJ	€
3271021	60	122	< 11	24-36	KOM	
3271022	73	156	< 17	36-55	KOM	
3271023	120	191	< 23	55-75	KOM	
3271024	150	224	< 29	75-95	KOM	

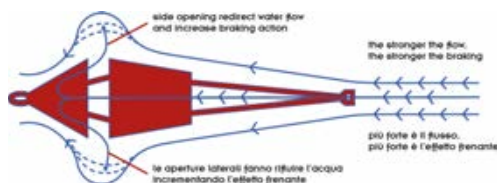
**Olujno Sidro Para-Anchor Sea Guardians**

Olujno sidro Para-Anchor Sea Guardians za uporabu u ribarstvu, komercijalnoj i rekreativnoj plovodbi. Radi na principu padobrana za znatno kočenje u vodi. Izrađeno od 100% Najlon tkanine za izuzetnu izdržljivost i izvedbu u svim morskim uvjetima. Lagano i izvanredno čvrsto, koristi se kao sidro ili kočnica u otvorenom i dubokom moru. Jamči veliku stabilnost i sigurnost. Preporučuje se uporaba konopa dužine najmanje 3 puta veće od dužine plovila.

Kod	ø cm	Plovilo m	MJ	€
3271108	260	< 9	KOM	
3271112	380	< 12	KOM	
3271116	510	< 14	KOM	
3271120	640	< 18	KOM	



Kompaktno Sidro "Hall"

Kompaktno sidro od Pocičanog Čelika.
Uporaba: za pjeskovito i muljevito dno.
Često se upotrebljava kao rezervno sidro.

Kod	L mm	W mm	Kg	MJ	€
0104502	290	140	2	KOM	
0104503	310	160	2,8	KOM	
0104504	325	185	3,7	KOM	
0104506	385	205	6	KOM	
0104508	495	230	8	KOM	
0104510	495	245	10	KOM	

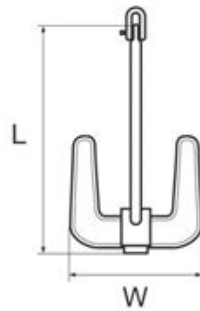
**Sidro "Hall"**

Kompaktno "teško" sidro od Pocičanog Čelika.
Uporaba: za pjeskovito i muljevito dno.

Kod	L mm	W mm	Kg	MJ	€
0104518	386	325	18	KOM	
0104528	445	380	27	KOM	
0104536	505	420	35	KOM	
0104548	555	450	48	KOM	
0104558	585	500	58	KOM	
0104610	831	584	100	KOM	
0104615	1048	670	150	KOM	

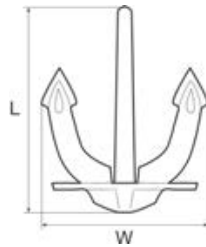
**Sidro Tipa "Danforth"**

Tradicionalno sidro tipa "Danforth" od Pocičanog Čelika.
Uporaba: za pjeskovito i muljevito dno.

Kod	L mm	W mm	Kg	MJ	€
0105004	540	400	4	KOM	
0105006	520	460	6	KOM	
0105008	685	510	8	KOM	
0105010	700	510	10	KOM	
0105012	720	520	12	KOM	
0105015	740	610	15	KOM	
0105020	760	660	20	KOM	
0105025	770	660	25	KOM	
0105030	820	700	30	KOM	
0105040	840	710	40	KOM	
0105050	860	750	50	KOM	

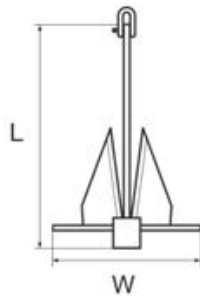
**Sidro "Pool HHP"**

Sidro Pool HHP (High Holding Power) od Pocičanog Čelika.
Uporaba: za pjeskovito i muljevito dno.

Kod	L mm	W mm	Kg	MJ	€
0104812	448	323	12	KOM	
0104820	533	386	20	KOM	
0104840	662	479	40	KOM	
0104860	762	550	60	KOM	
0104880	840	608	80	KOM	
0104890	905	653	100	KOM	
0104895	1050	760	150	KOM	

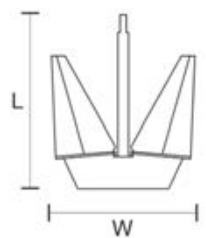

Sklopivo Sidro "Mačak"

Sidro sa sklopivim kracima od Pocičanog Čelika.

Uporaba: greben - kamen - pijesak.

Često se upotrebljava kao rezervno sidro.

Kod	L mm	W mm	D mm	Kg	MJ	€
0104015	310	290	80	1.5	KOM	
0104025	360	330	85	2.5	KOM	
0104032	400	350	95	3.2	KOM	
0104040	450	400	105	4	KOM	
0104060	545	465	120	6	KOM	
0104080	580	540	130	8	KOM	
0104110	655	595	130	10	KOM	

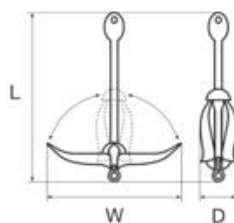
**Sklopivo Sidro od Inoxa**

Sidro sa sklopivim kracima od Inoxa.

Uporaba: greben - kamen - pijesak.

Često se upotrebljava kao rezervno sidro.

Kod	L mm	W mm	D mm	Kg	MJ	€
0104115	310	290	80	1,5	KOM	
0104125	360	330	85	2,5	KOM	
0104132	400	350	95	3,2	KOM	
0104140	450	400	105	4	KOM	
0104160	545	465	120	6	KOM	

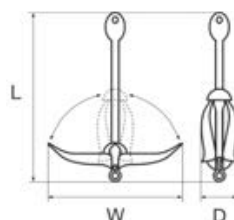
**Sidro Tipa "Bruce"**

Sidro tipa "Bruce" od Pocičanog Čelika, s 3 kraka.

Uporaba: za pjeskovito i muljevito dno.

Kod	H mm	L mm	W mm	Kg	MJ	€
0107502	190	350	295	2	KOM	
0107505	240	470	330	5	KOM	
0107507	265	530	380	7,5	KOM	
0107510	285	560	395	10	KOM	
0107515	315	620	405	15	KOM	
0107520	370	686	470	20	KOM	
0107530	445	800	525	30	KOM	
0107550	470	980	660	50	KOM	

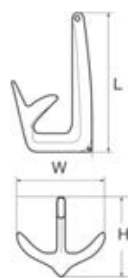
**Sidro Tipa "Bruce" od Inoxa**

Sidro tipa "Bruce" od sjajnog Inoxa, s 3 kraka.

Uporaba: za pjeskovito i muljevito dno.

Kod	H mm	L mm	W mm	Kg	MJ	€
0107602	190	350	230	2	KOM	
0107605	210	465	315	5	KOM	
0107607	280	530	360	7,5	KOM	
0107610	295	580	410	10	KOM	
0107615	340	655	435	15	KOM	
0107620	350	670	460	20	KOM	
0107630	410	815	560	30	KOM	
0107650	470	980	660	50	KOM	

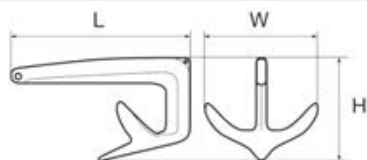

Sidro Toro

Sidro od Pocičanog Čelika za mekano morsko dno poput pjeskovitog i muljevitog. Zahvaljujući raspodjeli težine na vrhu, sidro odmah pronalazi optimalan kut prodora i jamči stabilno držanje.

Kod	L mm	W mm	Kg	Motorna plovila	Jedrilice	MJ	€
0108704	515	230	4	<6,5 m	<6 m	KOM	
0108706	595	265	6	<8,7 m	<7,8 m	KOM	
0108710	695	310	10	<11,6 m	<10 m	KOM	
0108716	810	360	16	<15 m	<13 m	KOM	
0108720	880	390	20	<16 m	<14,5 m	KOM	
0108725	940	415	25	<18 m	<16 m	KOM	
0108732	1050	435	32	<20 m	<17,5 m	KOM	
0108740	1100	490	40	<21,5 m	<19 m	KOM	
0108750	1175	523	50	<24 m	<23 m	KOM	
0108763	1270	567	63	<25 m	<25 m	KOM	

Sidro Toro Inox

Sidro od Inoxa AISI 316 za mekano morsko dno poput pjeskovitog i muljevitog. Zahvaljujući raspodjeli težine na vrhu, sidro odmah pronalazi optimalan kut prodora i jamči stabilno držanje.

Kod	L mm	W mm	Kg	Motorna plovila	Jedrilice	MJ	€
0108804	515	230	4	<6,5 m	<6 m	KOM	
0108806	595	265	6	<8,7 m	<7,8 m	KOM	
0108810	695	310	10	<11,6 m	<10 m	KOM	
0108816	810	360	16	<15 m	<13 m	KOM	
0108820	880	390	20	<16 m	<14,5 m	KOM	
0108825	940	415	25	<18 m	<16 m	KOM	
0108832	1050	435	32	<20 m	<17,5 m	KOM	
0108840	1100	490	40	<21,5 m	<19 m	KOM	
0108850	1175	523	50	<24 m	<23 m	KOM	
0108863	1270	567	63	<25 m	<25 m	KOM	

Sidro Rocna od Pocičanog Čelika

Brzoprodirljivo sidro Rocna od specijalnog Pocičanog Čelika pogodno je za sve vrste morskog dna, za sve veličine plovila i mega jahti. Zahvaljujući roll-bar-u i raspodjeli težine sidro odmah pronalazi najpogodniji kut ukopa. Velika udubljena površina jamči sigurno sidrenje pod bilo kakvim uvjetima mora i vjetra. Certifikat R.I.N.A. i teža sidra od 110/150/200/250 kg dostupna na zahtjev.

Kod	L mm	W mm	Kg	Plovilo m	MJ	€
0101004	547	275	4	<6 m	KOM	
0101006	630	315	6	<8 m	KOM	
0101010	724	365	10	<11 m	KOM	
0101015	830	415	15	<12 m	KOM	
0101020	864	435	20	<14 m	KOM	
0101025	971	485	25	<16 m	KOM	
0101033	1066	532	33	<20 m	KOM	
0101040	1142	570	40	<22 m	KOM	
0101055	1235	620	55	<26 m	KOM	
0101070	1338	670	70	<30 m	KOM	

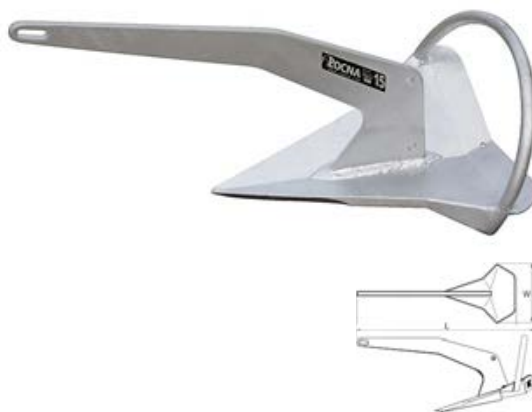
Sidro Rocna od Inoxa

Brzoprodirljivo sidro Rocna od specijalnog Inoxa pogodno je za sve vrste morskog dna, za sve veličine plovila i mega jahti. Zahvaljujući roll-bar-u i raspodjeli težine sidro odmah pronalazi najpogodniji kut ukopa. Velika udubljena površina jamči sigurno sidrenje pod bilo kakvim uvjetima mora i vjetra. Certifikat R.I.N.A. i teža sidra od 110/150/200/250 kg dostupna na zahtjev.

Kod	L mm	W mm	Kg	Plovilo m	MJ	€
0101510	724	365	10	<11 m	KOM	
0101515	830	415	15	<12 m	KOM	
0101520	864	435	20	<14 m	KOM	
0101525	971	485	25	<16 m	KOM	
0101533	1066	532	33	<20 m	KOM	
0101540	1142	570	40	<22 m	KOM	
0101555	1235	620	55	<26 m	KOM	
0101570	1338	670	70	<30 m	KOM	



Sidro Spade od Pocičanog Čelika

Sidro Spade od Pocičanog Čelika, visoke izdržljivosti na velika opterećenja, posebne udubljene konstrukcije koja omogućuje neposredno pozicioniranje za sigurno i trajno sidrenje. Niski položaj težišta sprječava bilo koji zanošaj sidra, čak i u najtežim uvjetima. Težina koncentrirana na vrhu omogućuje neposredni ukop i u najtvrdra dna s pravilnim pozicioniranjem sidra. Čim se lanac povuče, sidro se okreće sve dok ne pronađe optimalan položaj. Sidro Spade ostaje fiksno ukopano s izvanrednim držanjem i bez cikličkih oscilacija.

Kod	Ref	H mm	L mm	Kg	Plovilo m	Težina plovila	MJ	€
0109110	S60	250	695	9.5	< 7,5 m	< 2 Ton	KOM	
0109115	S80	285	770	15	< 12,5 m	< 6.5 Ton	KOM	
0109120	S100	330	880	20	< 16 m	< 12 Ton	KOM	
0109125	S120	380	960	25	< 18 m	< 16 Ton	KOM	
0109130	S140	370	1050	30	< 20 m	< 20 Ton	KOM	
0109135	S160	420	1120	35	< 23 m	< 23 Ton	KOM	
0109145	S180	425	1180	45	< 23 m	< 26 Ton	KOM	
0109155	S200	500	1200	55	< 25 m	< 30 Ton	KOM	
0109175	SQ240	580	1405	75	< 30 m	< 35 Ton	KOM	



SPADE

Sidro Spade od Inoxa

Sidro Spade od Inoxa visoke izdržljivosti na velika opterećenja, posebne udubljene konstrukcije koja omogućuje neposredno pozicioniranje za sigurno i trajno sidrenje. Niski položaj težišta sprječava bilo koji zanošaj sidra, čak i u najtežim uvjetima. Težina koncentrirana na vrhu omogućuje neposredni ukop i u najtvrdra dna s pravilnim pozicioniranjem sidra. Čim se lanac povuče, sidro se okreće sve dok ne pronađe optimalan položaj. Sidro Spade ostaje fiksno ukopano s izvanrednim držanjem i bez cikličkih oscilacija.

Kod	Ref	H mm	L mm	Kg	Plovilo m	Težina plovila	MJ	€
0109210	X60	250	695	9.5	< 7.5 m	< 2 Ton	KOM	
0109215	X80	285	770	15	< 12.5 m	< 6.5 Ton	KOM	
0109220	X100	330	880	20	< 16 m	< 12 Ton	KOM	
0109225	X120	380	960	25	< 18 m	< 16 Ton	KOM	
0109230	X140	370	1050	30	< 20 m	< 20 Ton	KOM	
0109235	X160	420	1120	35	< 23 m	< 23 Ton	KOM	
0109245	X180	425	1180	45	< 23 m	< 26 Ton	KOM	
0109255	X200	500	1200	55	< 25 m	< 30 Ton	KOM	
0109275	XHR240	580	1405	75	< 30 m	< 35 Ton	KOM	



SPADE

Sidro Vulcan

Sidro Vulcan od Pocičanog Čelika brzo prodire u bilo koju vrstu morskog dna, pogodno je za male i velike glisere i jahte. Optimalna geometrijska konstrukcija visoke izdržljivosti i bez roll-bara kompatibilna je sa svim vrstama pramac. Inovativni Roll-Palm osigurava optimalno trenutno pozicioniranje sidra dok V-dio prenaša pritisak kraka sidra prema dnu kako bi se postiglo što veće trenje i učinkovitost pod bilo kakvim uvjetima mora i vjetra.

Kod	L mm	W mm	Kg	Plovilo m	MJ	€
0101206	541	296	6	< 8 m	KOM	
0101209	619	339	9	< 10 m	KOM	
0101212	681	373	12	< 11 m	KOM	
0101215	734	402	15	< 12 m	KOM	
0101220	808	442	20	< 14 m	KOM	
0101225	870	476	25	< 16 m	KOM	
0101233	955	522	33	< 20 m	KOM	
0101240	1018	557	40	< 22 m	KOM	
0101255	1132	619	55	< 26 m	KOM	



VULCAN

Sidro Fortress

Sidro Fortress, proizvedeno od izuzetno čvrste legure Aluminija i Magnezija, teži manje od jedne trećine običnog Čeličnog sidra ali sa 100% većom snagom ukopa (sidrenja) zahvaljujući svom dizajnu. Idelano za motorne čamce i gumenjake, koristi se i kao rezervno sidro na velikim jahtama. Jednostavno se rastavlja i sklapa te je idealno za brza i kratka sidrenja.

Promjenjiv kut nagiba za bolje sidrenje:

32° za pjeskovito dno.

45° za muljevito dno.

Kod	Ref Fortress	Kg	L mm	W mm	Snaga Držanja Kg	Plovilo m	MJ	€
0108003	FX-11	3.0	680	550	1650	< 9,90	KOM	
0108005	FX-16	4.5	780	630	2250	< 11,60	KOM	
0108007	FX-23	6.8	900	730	3600	< 14,60	KOM	
0108010	FX-37	9.5	1000	800	5400	< 15,50	KOM	
0108015	FX-55	14.5	1160	935	7200	< 17,70	KOM	
0108022	FX-85	21.4	1285	1035	9500	< 21,00	KOM	
0108031	FX-125	31.0	1410	1135	12200	< 28,00	KOM	



FORTRESS

Kalibrirani Lanac od Pocinčanog Čelika

Visokokvalitetni kalibrirani lanac od toplo Pocinčanog Čelika za sidrena vitla. Visoki stupanj opterećenja zahvaljujući strogo kontroliranoj proizvodnji. Buntevi od 30, 50, 75 ili 100 metara.



Kod	D mm	L mm	W mm	Prekidno opterećenje Kg	Kg	Dužina m	MJ	€
011000630	6	18,5	8	2000	24	30	PAK	
011000650	6	18,5	8	2000	40	50	PAK	
011000675	6	18,5	8	2000	60	75	PAK	
0110006100	6	18,5	8	2000	80	100	PAK	
011000730	7	22	9	3000	33	30	PAK	
011000750	7	22	9	3000	55	50	PAK	
011000775	7	22	9	3000	82,5	75	PAK	
0110007100	7	22	9	3000	110	100	PAK	
011000830	8	24	10	4000	43,5	30	PAK	
011000850	8	24	10	4000	72,5	50	PAK	
011000875	8	24	10	4000	108,75	75	PAK	
0110008100	8	24	10	4000	145	100	PAK	
011001030	10	28	14	6500	72	30	PAK	
011001050	10	28	14	6500	120	50	PAK	
011001075	10	28	14	6500	180	75	PAK	
0110010100	10	28	14	6500	240	100	PAK	
011001130	10	30	15	6500	69	30	PAK	
011001150	10	30	15	6500	115	50	PAK	
011001175	10	30	15	6500	172,5	75	PAK	
0110011100	10	30	15	6500	230	100	PAK	
011001250	12	36	16	9000	165	50	PAK	
011001275	12	36	16	9000	247,5	75	PAK	
0110012100	12	36	16	9000	330	100	PAK	
011001375	13	36	18	11000	300	75	PAK	
0110013100	13	36	18	11000	400	100	PAK	
011001675	16	45	22	17000	442,5	75	PAK	
0110016100	16	45	22	17000	590	100	PAK	

**Kalibrirani Lanac G70 od Pocinčanog Čelika**

Visokokvalitetni kalibrirani lanac od toplo Pocinčanog Čelika visoke izdržljivosti G70 za sidrena vitla. Visoki stupanj opterećenja zahvaljujući strogo kontroliranoj proizvodnji. Buntevi od 30, 50, 75 ili 100 metara.



Kod	D mm	L mm	W mm	Prekidno opterećenje Kg	Kg	Dužina m	MJ	€
011070830	8	24	10	6800	43,5	30	PAK	
011070850	8	24	10	6800	72,5	50	PAK	
011070875	8	24	10	6800	108,75	75	PAK	
0110708100	8	24	10	6800	145	100	PAK	
011071050	10	28	14	9800	120	50	PAK	
011071075	10	28	14	9800	180	75	PAK	
0110710100	10	28	14	9800	240	100	PAK	
011071150	10	30	15	9800	115	50	PAK	
011071175	10	30	15	9800	172,50	75	PAK	
0110711100	10	30	15	9800	230	100	PAK	
011071250	12	36	16	14400	165	50	PAK	
011071275	12	36	16	14400	247,50	75	PAK	
0110712100	12	36	16	14400	330	100	PAK	



Kalibrirani Lanac od Inoxa

Visokokvalitetni kalibrirani lanac od Inoxa AISI 316 za sidrena vitla. Visoki stupanj opterećenja zahvaljujući strogo kontroliranoj proizvodnji. Buntevi od 30, 50, 75 ili 100 metara.



Kod	D mm	L mm	W mm	Prekidno opterećenje Kg	Kg	Dužina m	MJ	€
011500615	6	18,5	8	1600	11,3	15	PAK	
011500630	6	18,5	8	1600	22,5	30	PAK	
011500650	6	18,5	8	1600	37,5	50	PAK	
011500675	6	18,5	8	1600	56,25	75	PAK	
011500715	7	22	9	2500	15,8	15	PAK	
011500730	7	22	9	2500	31,5	30	PAK	
011500750	7	22	9	2500	52,5	50	PAK	
011500775	7	22	9	2500	78,8	75	PAK	
011500815	8	24	10	3200	21	15	PAK	
011500830	8	24	10	3200	42	30	PAK	
011500850	8	24	10	3200	70	50	PAK	
011500875	8	24	10	3200	105	75	PAK	
0115008100	8	24	10	3200	140	100	PAK	
011501015	10	28	14	5000	34,5	15	PAK	
011501030	10	28	14	5000	69	30	PAK	
011501050	10	28	14	5000	115	50	PAK	
011501075	10	28	14	5000	172,5	75	PAK	
0115010100	10	28	14	5000	230	100	PAK	
011501115	10	30	15	5000	33,8	15	PAK	
011501130	10	30	15	5000	67,5	30	PAK	
011501150	10	30	15	5000	112,5	50	PAK	
011501175	10	30	15	5000	168,8	75	PAK	
0115011100	10	30	15	5000	225	100	PAK	
011501250	12	36	16	7240	160	50	PAK	
0115012100	12	36	16	7240	320	100	PAK	
011501350	13	36	18	8000	195	50	PAK	
0115013100	13	36	18	8000	390	100	PAK	

**- DUGI LANCI -****Lanac Dugih Karika od Pocičanog Čelika**

Visokokvalitetni lanac dugih karika od Pocičanog Čelika provjerene proizvodnje. Buntevi od 50 metara.

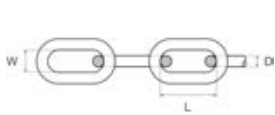

Kod	D mm	L mm	W mm	Prekidno opterećenje Kg	Kg	Dužina m	MJ	€
011100650	6	23	11	1650	37,5	50	PAK	
011100850	8	32,3	14	3200	67,5	50	PAK	
011101050	10	40	17	5000	110	50	PAK	
011101250	12	49	22	7000	155	50	PAK	
011101450	14	56	22	9200	205	50	PAK	
011101650	16	56	23	12500	295	50	PAK	
011101850	18	63,5	28,1	16000	335	50	PAK	
011102250	22	80,1	34,2	20000	430	50	PAK	
011102850	28	98,8	41,9	36000	845	50	PAK	
011103050	30	105	46,4	41500	910	50	PAK	

**Lanac Dugih Karika od Inoxa**

Lanac dugih karika od Inoxa AISI 316. Buntevi od 50 i 25 metara.



Kod	D mm	L mm	W mm	Kg	Dužina m	MJ	€
011520250	2	22,1	6	3	50	PAK	
011520350	3	26	6,1	4,5	50	PAK	
011520425	4	32,2	7,6	6,75	25	PAK	
011520525	5	35	10	10,75	25	PAK	

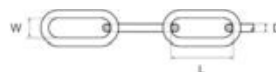

Dijelovi Lanca Dugih Karika od Inoxa

Visokokvalitetni dijelovi lanca dugih karika od Inoxa.



Kod	D mm	Dužina m	MJ	€
011520602	6	2	KOM	
011520605	6	5	KOM	
011520802	8	2	KOM	
011520805	8	5	KOM	
011521002	10	2	KOM	
011521005	10	5	KOM	
011521202	12	2	KOM	
011521205	12	5	KOM	

**Dijelovi Lanca od Pocinčanog Čelika**

Visokokvalitetni dijelovi lanca dugih karika od toplo Pocinčanog Čelika.



Kod	D mm	Dužina m	MJ	€
011100602	6	2	KOM	
011100605	6	5	KOM	
011100802	8	2	KOM	
011100805	8	5	KOM	
011101002	10	2	KOM	
011101005	10	5	KOM	
011101202	12	2	KOM	
011101205	12	5	KOM	

**Komplet za Sidrenje 1**

Komplet Konop/Lanac za sidro s 30 metara dugim konopom, opremljen redančom i 2 metara dugim lancem od Pocinčanog Čelika s 2 škopca.

Kod	30 metara konopa	2 metara lanca	Škopci	Težina Kg	MJ	€
3104108	ø 8 mm	ø 6 mm	2	3,2	PAK	
3104110	ø 10 mm	ø 8 mm	2	4,4	PAK	

**Sustav Pletenica/Lanac Anchor L**

Sustav za sidro pletenica/lanac spreman za uporabu s oblikovanim plombiranjem. Kalibrirani lanac DIN766-G40 od Pocinčanog Čelika i Poliesterski pleteni konop visoke čvrstoće sa 16 strukova otporan na habanje.

Jednostavno se podiže rukom ili okreće u lančaniku.

Kod	Konop	Lanac	MJ	€
3104164	12,6 mm x 40 m	6 mm x 10 m	PAK	
3104165	12,6 mm x 50 m	8 mm x 7,5 m	PAK	
3104166	14,2 mm x 50 m	8 mm x 7,5 m	PAK	

**Sustav Konop/Lanac Anchor L**

Sustav za sidro konop/lanac spreman za uporabu s oblikovanim plombiranjem. Kalibrirani lanac DIN766-G40 od Pocinčanog Čelika i Poliesterski konop visoke čvrstoće s trostrukom pletenicom otporan na habanje.

Jednostavno se podiže rukom ili okreće u lančaniku.

Kod	Konop	Lanac	MJ	€
3104174	12,6 mm x 40 m	6 mm x 10 m	PAK	
3104175	12,6 mm x 50 m	8 mm x 7,5 m	PAK	
3104176	14,2 mm x 50 m	8 mm x 7,5 m	PAK	

**Sustav Pletenica/Lanac Inox Anchor L**

Sustav za sidro pletenica/lanac spreman za uporabu s oblikovanim plombiranjem. Kalibrirani lanac od Inoxa AISI 316 i Poliesterski konop visoke čvrstoće s trostrukom pletenicom otporan na habanje.

Jednostavno se podiže rukom ili okreće u lančaniku.

Kod	Konop	Lanac	MJ	€
3104184	12,6 mm x 40 m	6 mm x 10 m	PAK	
3104185	12,6 mm x 50 m	8 mm x 7,5 m	PAK	
3104186	14,2 mm x 50 m	8 mm x 7,5 m	PAK	



Okretna Sidrena Spojka

Okretna sidrena spojka od Inoxa. Klizi bez smetnji na pramčanoj vodilici, ne savija lanac.

Kod	Za lance D mm	A mm	B mm	C mm	D mm	D1 mm	L mm	MJ	€
0123008	6/8	10	15	22	7	10	92	KOM	
0123012	10/12	13	22	28	11	11	120	KOM	
0123013	12/14	18	28	32	14	16	140	KOM	

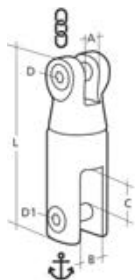
Okretna Sidrena Spojka sa Zglobom

Okretna sidrena spojka od Inoxa sa zglobom. Klizi bez smetnji na pramčanoj vodilici, ne savija lanac. Omogućuje ispravno postavljanje sidra unutar pramčane vodilice.

Kod	Za lance D mm	A mm	B mm	C mm	D mm	D1 mm	L mm	MJ	€
0133418	6/8	10	15	20	7	9	120	KOM	
0133422	10	13	18	28	10	10	160	KOM	

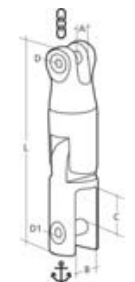
Sidrena Spojka TrimFix

Sidrena spojka od Inoxa TrimFix. Klizi bez smetnji na pramčanoj vodilici, ne savija lanac. Omogućuje ispravno postavljanje sidra unutar pramčane vodilice.

Kod	Za lance D mm	A mm	B mm	D mm	L mm	MJ	€
0133438	6/8	10	11 x 21	8	225	KOM	
0133440	10/12	14	14 x 27	12	310	KOM	

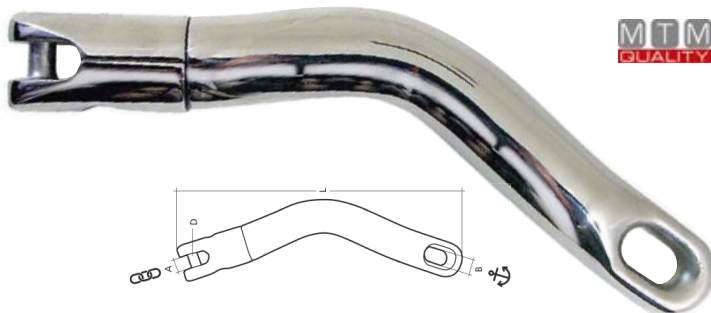
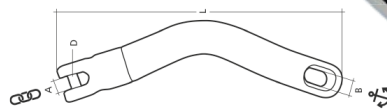

**Okretna Sidrena Spojka Douglas**

Okretna sidrena spojka Douglas od Inoxa. Klizi bez smetnji na pramčanoj vodilici, ne savija lanac. Sa sigurnosnim sistemom za fiksiranje vijaka.

0123308 prekidno opterećenje 2800 kg.

0123312 prekidno opterećenje 6800 kg.

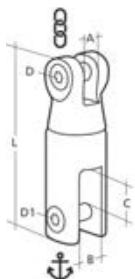
Kod	Za lance D mm	A mm	B mm	C mm	D mm	D1 mm	L mm	MJ	€
0123308	6/8	10	16	20	8	10	90	KOM	
0123312	10/12	13	22	27	12	12	115	KOM	



Douglas Karrier
Okretna Sidrena Spojka Douglas HD

Ojačana okretna sidrena spojka Douglas od Inoxa. Klizi bez smetnji na pramčanoj vodilici, ne savija lanac. Sa sigurnosnim sistemom za fiksiranje vijaka i ojačanom vilicom protiv uvijanja.

0123309 za sidra od 7 do 17 Kg.

0123313 za sidra od 30 do 50 Kg.

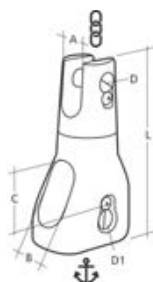
Kod	Za lance D mm	PO KG	A mm	B mm	C mm	D mm	D1 mm	L mm	MJ	€
0123309	6/8	8500	9	15	30	8	10	92	KOM	
0123313	10/12	12000	15	27	37	12	13	122	KOM	

Douglas Karrier
Sidrena Spojka Trimmer H.D.

Duga okretna sidrena spojka od Inoxa sa zglobom. Klizi bez smetnji na pramčanoj vodilici, ne savija lanac. Omogućuje ispravno postavljanje sidra unutar pramčane vodilice. Opremljena priključkom za sidro bez potrebe korištenja dodatnih škopaca.

0133428 za sidra od 7 do 16 kg

0133432 za sidra od 20 do 30 kg

0133433 za sidra od 30 do 50 kg

Kod	Za lance D mm	PO Kg	A mm	B mm	C mm	D mm	D1 mm	L mm	MJ	€
0133428	6/8	3200	10	16	27	8	10	200	KOM	
0133432	10/12	8500	16	22	32	12	13	240	KOM	
0133433	10/12	12000	16	27	36	12	15	250	KOM	

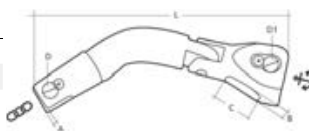
Douglas Karrier

Škopac Bez Glave

Škopac od Inoxa s ravnom glavom. Koristi se kao spojka između lanca i sidra. Klizi bez smetnji na pramčanoj vodilici.

Kod	D mm	L mm	W mm	MJ	€
0122706	6	20	12	KOM	
0122708	8	28	16	KOM	
0122710	10	35	20	KOM	
0122712	12	42	24	KOM	

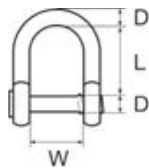
**Spojne Karike od Inoxa**

Spojne karike od Inoxa za spajanje pojedinih dijelova kalibriranog lanca.

Kod	D mm	L mm	W mm	MJ	€
0112906	6	20	10	KOM	
0112908	8	24	12	KOM	
0112910	10	28	14	KOM	
0112912	12	36	18	KOM	

**Spojne Karike od Inoxa s 8 Osigurača**

Spojne karike od Inoxa s 8 osigurača visokog stupnja opterećenja. Za kalibrirani lanac.

Kod	D mm	L mm	W mm	MJ	€
0112926	6	20	9	KOM	
0112928	8	24	12	KOM	
0112930	10	28	14	KOM	
0112932	12	36	18	KOM	

Označivač za Lance Sea Marker

Označivači lanca od polimera otpornog na udarce posebno dizajniran za morsku uporabu. Koriste se za označavanje različitih dužina lanca. Jednostavna montaža sistemom uklapanja: jednom umetnut u kariku više ne ispada. Pakiranje od 50 komada, 10 komada za svaku od ukupno 5 boja.

Kod	Za lanac ø mm	Kom	MJ	€
0112870	6	50	PAK	
0112871	8	50	PAK	
0112872	10	50	PAK	
0112873	12/13	50	PAK	

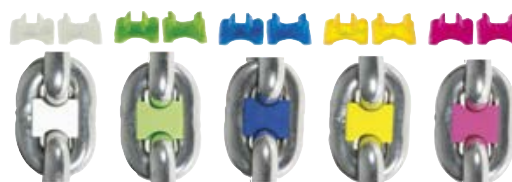
Označivač za Lance

Plastični označivači za lance u boji. Umeću se u karike lanaca za označavanje dužine.

Kod	Za lanac ø mm	Boja	Kom	MJ	€
0112856BL	6	PLAVA	14	PAK	
0112856GN	6	ZELENA	14	PAK	
0112856RD	6	CRVENA	14	PAK	
0112856WH	6	BIJELA	14	PAK	
0112856YE	6	ŽUTA	14	PAK	
0112858BL	8	PLAVA	10	PAK	
0112858GN	8	ZELENA	10	PAK	
0112858RD	8	CRVENA	10	PAK	
0112858WH	8	BIJELA	10	PAK	
0112858YE	8	ŽUTA	10	PAK	
0112860BL	10	PLAVA	8	PAK	
0112860GN	10	ZELENA	8	PAK	
0112860RD	10	CRVENA	8	PAK	
0112860WH	10	BIJELA	8	PAK	
0112860YE	10	ŽUTA	8	PAK	



Kod	Za lanac ø mm	Boja	Kom	MJ	€
0112862BL	12	PLAVA	6	PAK	
0112862GN	12	ZELENA	6	PAK	
0112862RD	12	CRVENA	6	PAK	
0112862WH	12	BIJELA	6	PAK	
0112862YE	12	ŽUTA	6	PAK	

Spasilac Sidra Hook

Kukica za oslobađanje sidra od Karbonski Pocičanog Čelika. Savršena za oslobađanje blokiranih sidara pod tuđim konopima ili lancima.

Kod	MJ	€
0133602	KOM	

**Spasilac Sidra Hook od Inoxa**

Kukica za oslobađanje sidra od sjajnog Inoxa. Savršena za oslobađanje blokiranih sidara pod tuđim konopima ili lancima.

Kod	MJ	€
0133603	KOM	

**Stoper za Lanac od Inoxa**

Sidreni stoper za lanac od Inoxa. Štiti sidreno vitlo od naglih udaraca tokom sidrenja. Spriječava izlaz lanca iz lančanika te uklanja prijenos neugodnih vibracija koje nastaju trenjem usidrenog plovila.

Kod	Za lance ø mm	MJ	€
0133518	6/8	KOM	
0133520	10/12	KOM	

**Stoper za Lance Chain Stopper**

Stoper za lance od Inoxa za sigurnosno blokiranje već podignutog lanca i sidra. Izbjegava oštećenja i prevelika opterećenja vitla te mu produžuje vijek trajanja. Također omogućuje dizanje drugog sidra ili korištenje vitla za vuču.

Kod	Za lance D mm	MJ	€
1136006	6/8	KOM	
1136010	8/10	KOM	

**Prolaznik za Lanac Tipa L**

Prolaznik za lanac sidra od Kromiranog Mesinga.

Kod	Za lanac mm	Vanjski ø mm	Unutarnji ø mm	MJ	€
1135502	6	155	125	KOM	

**Raspoređivač Lanca Chain Boy**

Raspoređivač lanca Chain Boy od Inoxa. Ugrađuje se u spremište sidra te omogućuje jednoliko i uredno raspoređivanje lanca. Opremljen s 3 dijela od 50-75-100 mm pomoću kojih se postižu različite modularne visine (325-375-400-425-450-475 mm). (325 mm je minimalna visina baze).

Kod	MJ	€
1135520	KOM	



Ravni Škopac

Ravni (D) škopac od Pocičanog Čelika.

Kod	D mm	L mm	W mm	MJ	€
0123506	6	25	13	KOM	
0123508	8	32	16	KOM	
0123510	10	38	19	KOM	
0123512	12	49	24	KOM	
0123514	14	53	28	KOM	
0123516	16	61	33	KOM	
0123520	20	72	38	KOM	
0123522	22	92	43	KOM	
0123525	25	97	51	KOM	
0123528	28	120	57	KOM	

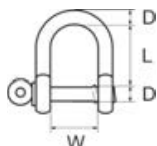
**Škopac Omega**

Škopac Omega od Pocičanog Čelika.

Kod	D mm	L mm	W mm	MJ	€
0123406	6	27	13	KOM	
0123408	8	30	16	KOM	
0123410	10	38	19	KOM	
0123412	12	51	24	KOM	
0123414	14	60	28	KOM	
0123416	16	67	33	KOM	
0123420	20	78	38	KOM	
0123422	22	96	42	KOM	
0123425	25	109	47	KOM	
0123428	28	120	57	KOM	

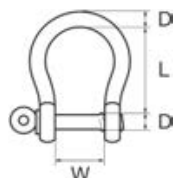
**Ravni Škopac H.Duty Žuti Klin**

Ravni (D) škopac od toplo pocičanog kovanog Čelika. Certifikat CE EN13889:2003+A1:2008. Radno opterećenje otisnuto na škopcu. Prekidno opterećenje je približno 6 puta veće od radnog opterećenja.

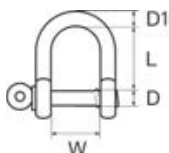

Kod	D vijak mm	D1 mm	Radno opterećenje Kg	MJ	€
0123806	8	6	500	KOM	
0123808	10	8	750	KOM	
0123810	11	10	1000	KOM	
0123812	13	11	1500	KOM	
0123814	16	13	2000	KOM	
0123816	19	16	3250	KOM	
0123820	22	19	4750	KOM	
0123822	25	22	6500	KOM	
0123825	29	25	8500	KOM	
0123830	32	29	9500	KOM	
0123832	35	32	12000	KOM	

**Škopac Omega H.Duty Žuti Klin**

Škopac Omega od toplo pocičanog kovanog Čelika. Certifikat CE EN13889:2003+A1:2008. Radno opterećenje otisnuto na škopcu. Prekidno opterećenje je približno 6 puta veće od radnog opterećenja.

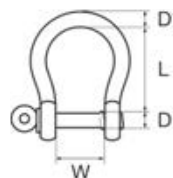

Kod	D vijak mm	D1 mm	Radno opterećenje Kg	MJ	€
0123706	8	6	500	KOM	
0123708	10	8	750	KOM	
0123710	11	10	1000	KOM	
0123712	13	11	1500	KOM	
0123714	16	13	2000	KOM	
0123716	19	16	3250	KOM	
0123720	22	19	4750	KOM	
0123722	25	22	6500	KOM	
0123725	29	25	8500	KOM	
0123730	32	29	9500	KOM	
0123732	35	32	12000	KOM	

**Ravni Škopac**

Ravni (D) škopac od Inoxa.

Kod	D mm	L mm	W mm	MJ	€
0120004	4	16	8	KOM	
0120005	5	20	10	KOM	
0120006	6	24	12	KOM	
0120008	8	32	16	KOM	
0120010	10	40	20	KOM	
0120012	12	48	24	KOM	
0120014	14	56	28	KOM	
0120016	16	64	32	KOM	

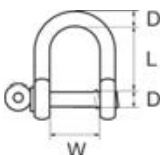
**Škopac Omega**

Škopac Omega od Inoxa.

Kod	D mm	L mm	W mm	MJ	€
0120505	5	25	10	KOM	
0120506	6	30	12	KOM	
0120508	8	40	16	KOM	
0120510	10	50	20	KOM	
0120512	12	60	24	KOM	
0120514	14	70	28	KOM	
0120516	16	80	32	KOM	

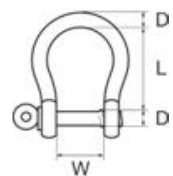

Vrtuljak Oko-Oko od Pocinčanog Čelika

Vrtuljak oko-oko od Pocinčanog Čelika.

Kod	D mm	L mm	W mm	MJ	€
0122711	10	117	25	KOM	
0122713	13	154	32	KOM	
0122716	16	192	39	KOM	
0122719	19	231	41	KOM	

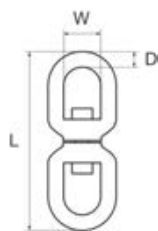
**Vrtuljak Oko-Škopac od Pocinčanog Čelika**

Vrtuljak oko-škopac od Pocinčanog Čelika.

Kod	D mm	L mm	W mm	MJ	€
0122910	10	118	19	KOM	
0122913	13	152	22	KOM	
0122916	16	193	32	KOM	
0122919	19	235	38	KOM	

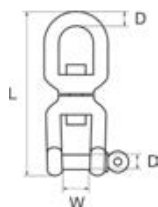
**Vrtuljak Škopac-Škopac od Pocinčanog Čelika**

Vrtuljak škopac-škopac od Pocinčanog Čelika.

Kod	D mm	L mm	W mm	MJ	€
0122810	10	118	19	KOM	
0122813	13	152	22	KOM	
0122816	16	192	32	KOM	
0122819	19	235	36	KOM	

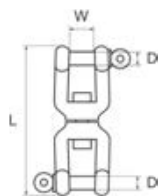
**Vrtuljak Oko-Oko od Inoxa**

Vrtuljak oko-oko od Inoxa.

Kod	D mm	L mm	W mm	MJ	€
0121705	5	60	13	KOM	
0121706	6	65	15	KOM	
0121708	8	94	20	KOM	
0121710	10	118	23	KOM	
0121713	13	154	32	KOM	

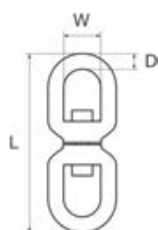
**Vrtuljak Oko-Škopac od Inoxa**

Vrtuljak oko-škopac od Inoxa.

Kod	D mm	L mm	W mm	MJ	€
0121905	5	60	11	KOM	
0121906	6	67	12	KOM	
0121908	8	98	15	KOM	
0121910	10	118	18	KOM	
0121913	13	152	26	KOM	

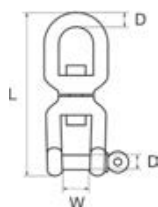
**Vrtuljak Škopac-Škopac od Inoxa**

Vrtuljak škopac-škopac od Inoxa.

Kod	D mm	L mm	W mm	MJ	€
0121805	5	60	11	KOM	
0121806	6	66	12	KOM	
0121808	8	94	15	KOM	
0121810	10	118	18	KOM	
0121813	13	154	26	KOM	

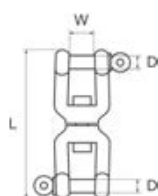

Karabin Standardni

Standardni karabin od Inoxa AISI 316.

Kod	D mm	L mm	A mm	MJ	€
0211150	5	50	8	KOM	
0211160	6	60	9	KOM	
0211170	7	70	9	KOM	
0211180	8	80	10	KOM	
0211110	10	100	12	KOM	
0211112	11	120	16	KOM	
0211114	12	140	20	KOM	
0211116	13	160	26	KOM	

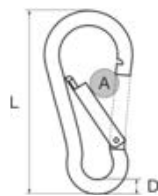
**Karabin Standardni s Okom**

Standardni karabin od Inoxa AISI 316 s okom.

Kod	D mm	L mm	A mm	O mm	MJ	€
0211350	5	50	8	7.5	KOM	
0211360	6	60	9	9	KOM	
0211370	7	70	9	10	KOM	
0211380	8	80	10	11.5	KOM	
0211310	10	100	12	14	KOM	
0211312	11	120	16	16.5	KOM	
0211314	12	140	20	18	KOM	
0211316	13	160	26	20	KOM	

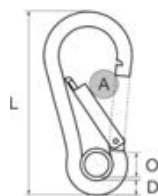
**Karabin Side**

Karabin od Inoxa AISI 316 sa širokim bočnim otvaranjem. Ne zapliče sajle i konope.

Kod	D mm	L mm	A mm	MJ	€
0211791	8	80	22	KOM	
0211792	10	100	24	KOM	
0211793	11	120	26	KOM	

**Karabin Wide**

Karabin od Inoxa AISI 316 proširenog tipa sa širokim otvaranjem.

Kod	D mm	L mm	A mm	MJ	€
0211891	8	85	18	KOM	
0211892	10	100	19	KOM	
0211893	11	125	26	KOM	

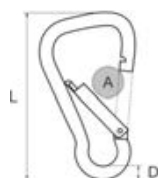
**Karabin Wide Lock**

Karabin od Inoxa AISI 316 proširenog tipa sa širokim otvaranjem i sigurnosnom maticom.

Kod	D mm	L mm	A mm	MJ	€
0211860	6	60	10	KOM	
0211880	8	80	14	KOM	
0211810	10	100	20	KOM	
0211812	11	120	24	KOM	

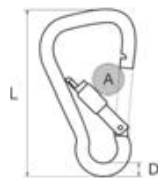
**Karabin Wide Lock Eye**

Karabin od Inoxa AISI 316 proširenog tipa sa širokim otvaranjem, sigurnosnom maticom i okom.

Kod	D mm	L mm	A mm	O mm	MJ	€
0212060	6	60	10	9	KOM	
0212080	8	80	14	11	KOM	
0212010	10	100	20	14	KOM	
0212012	11	120	24	18	KOM	

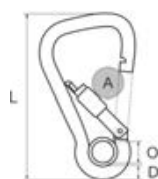

U-Vijak Bolt Pt

U-vijak od Inoxa sa stegnutom šipkom.

Kod	D mm	M mm	L mm	W mm	H mm	MJ	€
0230004	4	4	64	30	30	KOM	
0230005	5	5	80	35	40	KOM	
0230006	6	6	90	35	40	KOM	
0230008	8	8	100	35	50	KOM	
0230010	10	10	130	50	55	KOM	
0230012	12	12	150	60	65	KOM	

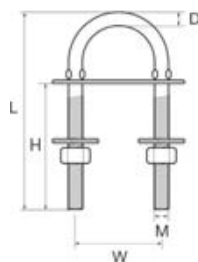
**U-Vijak Bolt S**

U-vijak od Inoxa sa zadebljanom šipkom.

Kod	D mm	M mm	L mm	W mm	H mm	MJ	€
0230105	6	5	78	36	48	KOM	
0230106	8	6	90	36	42	KOM	
0230108	10	8	100	45	52	KOM	
0230110	12	10	135	50	80	KOM	
0230112	14	12	150	60	85	KOM	

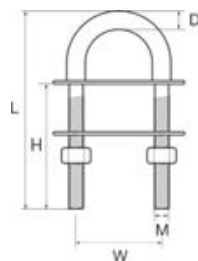
**U-Vijak Bolt G**

U-vijak od Inoxa sa zadebljanom šipkom i samozatvarajućim lako stezljivim maticama.

Kod	D mm	M mm	L mm	W mm	MJ	€
0230118	10	8	100	40	KOM	
0230120	12	10	100	40	KOM	
0230122	14	12	120	50	KOM	

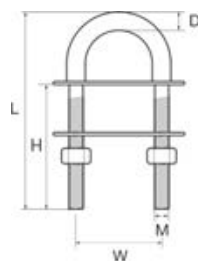
**U-Vijak Bolt Wtight**

Elegantni U-vijak od poliranog Inoxa sa zavarenom vodonepropusnom blokirajućom bazom.

Kod	D mm	M"	L mm	W mm	H mm	MJ	€
0230410	9,5	3/8	80	36	63	KOM	
0230412	12,7	1/2	140	46	113	KOM	

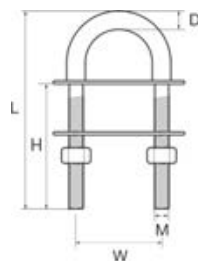
**Zavareni Okasti Vijak**

Vijak od Inoxa sa zavarenim okom.

Kod	M mm	H mm	W mm	D mm	MJ	€
0231040	6	40	13	6	KOM	
0231060	6	60	13	6	KOM	
0231180	8	70	17	8	KOM	
0231110	10	90	21	10	KOM	
0231112	12	105	25	12	KOM	

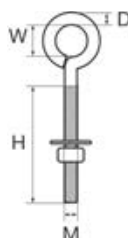
**Dvostruki Okasti Vijak**

Dvostruki okasti vijak od Inoxa s dva oka.

Kod	M mm	H mm	W mm	D mm	MJ	€
0233050	8	65	20	7	KOM	
0233080	10	85	25	8	KOM	

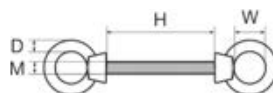

Prsten na Vijak Ring Bolt

Prsten s navojnim vijkom od Inoxa.

Kod	M mm	H mm	W mm	D mm	MJ	€
0232008	8	75	45	8	KOM	
0232010	10	65	50	9	KOM	
0232012	12	80	60	12	KOM	

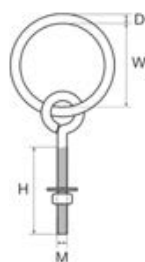
**Okasti Vijak Edge Eze Docker**

Čvrst okasti vijak od Pocičanog Čelika, prenosiv i odstranjiv, za dokove i pontone. Brz i praktičan, jednostavno se pričvršćuje umetanjem T dijela između dasaka ili drugih uskih prostora.

Kod	V mm	Max debljina pričvršćivanja mm	MJ	€
1100740	150	100	KOM	

**Bitva Dock Edge Flip-Up**

Preklopna bitva od nautičkog Aluminija Almag 35. S bijelim premazom za dokove, pontone i radna plovila. Baza s 2 ili 3 prolazna otvora.

Kod	D mm	V mm	MJ	€
1100760	165	20	KOM	
1100761	216	30	KOM	

**Bitva Dock Edge Classic**

Bitva od nautičkog Aluminija Almag 35. S bijelim premazom za dokove, pontone i radna plovila. Baza s 4 prolazna otvora.

Kod	D mm	V mm	MJ	€
1100750	165	50	KOM	
1100751	216	60	KOM	

**Pojedinačna Križna Bitva**

Križna bitva od Pocičanog Čelika za pontone i radna plovila. Baza s 4 prolazna otvora promjera 6/8 mm.

Kod	Baza mm	V mm	MJ	€
1100712	110 x 60	90	KOM	
1100714	140 x 80	110	KOM	

**Dvostruka Križna Bitva**

Dvostruka križna bitva od Pocičanog Čelika za pontone i radna plovila. Baza sa 6 prolaznih otvora.

Kod	D mm	V mm	MJ	€
1100720	200	70	KOM	
1100724	260	95	KOM	



Klasična Bitva Tipa "Gljiva"

Klasična bitva tipa "gljiva" od Kromiranog Mesinga. Podloga s 2 skrivena otvora za pričvršćivanje.

Kod	D mm	Razmak rupa mm	Ø vijaka	MJ	€
1101010	100	45	M6	KOM	
1101013	140	63	M8	KOM	
1101017	175	90	M10	KOM	
1101020	200	106	M12	KOM	

**Klasična Bitva od Mesinga**

Klasična bitva tipa "gljiva" od Poliranog Mesinga. Podloga s 2 skrivena otvora za pričvršćivanje.

Kod	D mm	MJ	€
1102010	100	KOM	
1102013	140	KOM	
1102017	175	KOM	
1102020	200	KOM	

**Klasična Bitva Tipa "Gljiva" New**

Zaobljena bitva tipa "gljiva" od Kromiranog Mesinga. Podloga s 2 skrivena otvora za pričvršćivanje.

Kod	D mm	Razmak rupa mm	Ø vijaka	MJ	€
1101216	160	88	M10	KOM	
1101220	200	105	M12	KOM	
1101225	250	136	M14	KOM	

**Bitva s Drvenom Šipkom**

Bitva od Kromiranog Mesinga s Drvenom šipkom. Uska podloga s 2 skrivena otvora za pričvršćivanje.

Kod	D mm	Razmak rupa mm	Ø vijaka	MJ	€
1101413	220	88	M8	KOM	
1101417	260	109	M8	KOM	
1101421	320	141	M10	KOM	

**Bitva na Izvlačenje od Kromiranog Mesinga**

Bitva na izvlačenje od Kromiranog Mesinga. Ugradnja jednostavnim pritiskom dlana. Ugradbeni okvir 195 x 50 mm, razmak između ugradbenih cilindara 55 mm.

Kod	D mm	MJ	€
1114515	150	KOM	

**Zjevače u Paru (D+L) od Kromiranog Mesinga**

Zjevače u paru (desna i lijeva) od Kromiranog Mesinga. Podloga s dva otvora za pričvršćivanje.

Kod	mm	Konop max Ø mm	Razmak rupa mm	MJ	€
1130011	110 x 27	14	86	PAR	
1130015	150 x 34	16	124	PAR	
1130020	200 x 40	20	167	PAR	
1130025	250 x 45	24	208	PAR	
1130030	300 x 55	30	120	PAR	



Bitva Smooth

Bitva od Anodiziranog Aluminijsa sa zaobljenom osovinom. Podloga s 4 otvora za pričvršćivanje.

Kod	D mm	Razmak između rupa mm	MJ	€
1112815	150	33	KOM	
1112820	200	51	KOM	
1112825	250	67	KOM	

**Bitva Low Profile**

Niskoprofilna bitva od Anodiziranog Aluminijsa sa zaobljenom osovinom. Uska podloga s 2 prolazna otvora za pričvršćivanje. Za montažu u uske prostore.

Kod	D mm	Razmak između rupa mm	MJ	€
1111616	160	37	KOM	
1111622	220	43	KOM	

**Bitva Closed Base**

Kompaktna i elegantna bitva HS od Anodiziranog Aluminijsa sa zaobljenom osovinom. Koristi se na jedrilicama ili u slučaju da ima malo prostora na bokovima. Uska podloga s 2 prolazna otvora za pričvršćivanje.

Kod	D mm	Razmak između rupa mm	MJ	€
1111650	80	20	KOM	
1111651	100	26	KOM	
1111652	125	32	KOM	
1111653	150	38	KOM	
1111654	200	52	KOM	
1111655	250	60	KOM	

**Bitva Classic Yacht**

Bitva HS od Anodiziranog Aluminijsa sa zaobljenom osovinom. Bespriječna kvaliteta i fini. Podloga s 4 otvora za pričvršćivanje.

Kod	D mm	Razmak između rupa mm	MJ	€
1111812	125	39	KOM	
1111816	160	44	KOM	
1111822	210	59	KOM	
1111828	260	70	KOM	
1111835	320	88	KOM	

**Bitva Edge Tipa "Gljiva"**

Klasična bitva tipa "gljiva" od Anodiziranog Aluminijsa. Podloga sa 6 otvora za pričvršćivanje.

Kod	D mm	MJ	€
1112217	160	KOM	
1112221	200	KOM	
1112226	250	KOM	

**Bitva Tipa "Gljiva" Holland**

Klasična bitva tipa "gljiva" od Anodiziranog Aluminijsa. Bespriječna kvaliteta i fini. Podloga s 2 skrivena otvora za pričvršćivanje.

Kod	D mm	Razmak rupa mm	Ø vijaka	MJ	€
1111213	130	75	M6	KOM	
1111216	160	82	M8	KOM	
1111223	230	118	M10	KOM	
1111233	330	159	M14	KOM	



Zjevače u Paru (D+L) od Anodiziranog Aluminija

Zjevače u paru (desna i lijeva) od Anodiziranog Aluminija. Podloga s dva otvora za pričvršćivanje.

Kod	mm	Konop max ø mm	Razmak između rupa mm	MJ	€
1132014	140 x 30	16	110	PAR	
1132015	170 x 32	20	137	PAR	
1132021	200 x 40	24	175	PAR	
1132026	260 x 50	36	210	PAR	

**Ravne Zjevače od Aluminija**

Ravne zjevače od Anodiziranog Aluminija.

Kod	mm	Konop max ø mm	Razmak između rupa mm	MJ	€
1132514	140 x 25	14	115	KOM	
1132515	160 x 30	16	146	KOM	
1132521	200 x 40	22	174	KOM	
1132526	260 x 50	32	204	KOM	

**Ravna Zjevača Edge od Aluminija**

Ravna zjevača od Anodiziranog Aluminija.

Kod	mm	MJ	€
1132534	140	KOM	
1132537	170	KOM	
1132541	210	KOM	

**- PLASTIČNE BITVE -****Bitva Flat od Crne Plastike**

Bitva od Crnog Najlona s oblikovanom plosnatom osovinom. Uska podloga s 2 prolazna otvora za pričvršćivanje.

Kod	D mm	Razmak između rupa mm	MJ	€
1111406	60	20	KOM	
1111408	80	21	KOM	
1111411	110	28	KOM	
1111414	145	34	KOM	
1111418	180	44	KOM	
1111422	220	53	KOM	

**Bitva Flat od Bijele Plastike**

Bitva od Bijelog Najlona s oblikovanom plosnatom osovinom. Uska podloga s 2 prolazna otvora za pričvršćivanje.

Kod	D mm	Razmak između rupa mm	MJ	€
1111506	60	20	KOM	
1111508	80	21	KOM	
1111511	110	28	KOM	
1111514	145	34	KOM	
1111518	180	44	KOM	
1111522	220	53	KOM	

**Bitva Jam od Crne Plastike**

Bitva na zatezanje od Bijelog Najlona s plosnatom osovinom. Uska podloga s 2 prolazna otvora za pričvršćivanje.

Kod	D mm	Razmak između rupa mm	MJ	€
1111415	155	30	KOM	



Bitva Hollow

Bitva od sjajnog Inoxa 316 sa zaobljenom osovinom. Podloga s 4 otvora za pričvršćivanje.

Kod	D mm	Razmak između rupa mm	MJ	€
1112012	125	54	KOM	
1112015	150	57	KOM	
1112020	200	71	KOM	
1112025	250	93	KOM	
1112030	300	99	KOM	

**Bitva Silhouette**

Bitva od sjajnog Inoxa 316 s ravnom osovinom. Podloga s 4 otvora za pričvršćivanje.

Kod	D mm	Razmak između rupa mm	MJ	€
1112412	125	40	KOM	
1112415	150	52	KOM	
1112420	200	57	KOM	
1112425	250	54	KOM	

**Bitva Thin**

Bitva od sjajnog Inoxa 316 s ravnom osovinom. Uska podloga s 2 prolazna otvora za pričvršćivanje. Za montažu u uske prostore.

Kod	D mm	Razmak između rupa mm	MJ	€
1112510	100	30	KOM	
1112512	125	41	KOM	
1112515	150	45	KOM	
1112520	200	55	KOM	
1112525	250	70	KOM	

**Bitva Dune**

Bitva od sjajnog Inoxa 316 s ravnom osovinom. Podloga s 2 skrivena otvora za pričvršćivanje.

Kod	D mm	Razmak između rupa mm	Ø vijaka	MJ	€
1112915	150	45	M6	KOM	
1112920	200	59	M8	KOM	
1112925	250	75	M10	KOM	

**Bitva Silver Gate**

Bitva od sjajnog Inoxa 316 s osovinom u obliku mosta. Podloga s 2 skrivena otvora za pričvršćivanje.

Kod	D mm	Razmak između rupa mm	Ø vijaka	MJ	€
1113103	160	53	M8	KOM	
1113104	200	65	M8	KOM	
1113105	250	80	M10	KOM	

**Bitva Skandia**

Bitva od sjajnog Inoxa AISI 316 s ravnom osovinom. Podloga s 2 skrivena otvora za pričvršćivanje. Za montažu u uske prostore.

Kod	D mm	Razmak između rupa mm	Ø vijaka	MJ	€
1112615	150	48	M8	KOM	
1112620	205	69	M8	KOM	
1112626	265	82	M10	KOM	
1112631	310	79	M14	KOM	

**Bitva Tipa "Gljiva"**

Bitva tipa "gljiva" od sjajnog Inoxa 316. Podloga s 2 skrivena otvora za pričvršćivanje.

Kod	D baze mm	D mm	Razmak između rupa mm	Ø vijaka	MJ	€
1111020	200	220	100	M10	KOM	
1111024	200	240	100	M10	KOM	
1111030	250	300	130	M12	KOM	
1111035	310	340	165	M18	KOM	



Bitva Bow

Kvadratna bitva od sjajnog Inoxa 316 s prolaznom osovinom. Podloga s 4 otvora za pričvršćivanje.

Kod	Podloga mm	V mm	MJ	€
1112710	95 x 95	95	KOM	
1112715	120 x 100	120	KOM	
1112720	118 x 140	142	KOM	

**Sklopiva Bitva od Inoxa**

Sklopiva bitva od sjajnog Inoxa. Ne zahtijeva ugradnju, spušta se preklapanjem.

Kod	D mm	Š mm	Razmak između vijaka mm	MJ	€
1114912	120	40	67	KOM	
1114917	155	54	87	KOM	
1114921	220	74	118	KOM	

**Sklopiva Bitva Flush od Inoxa**

Sklopiva bitva od sjajnog Inoxa. Montaža putem vijaka. Ne zahtijeva ugradnju, spušta se preklapanjem.

Kod	D mm	Š mm	MJ	€
1114913	120	40	KOM	
1114918	155	54	KOM	
1114922	220	74	KOM	

**Bitva Na Izvlačenje od Inoxa**

Bitva na izvlačenje od Inoxa. Ugradnja jednostavnim pritiskom dlana. Razmak između ugradbenih cilindara 45/55/78/108 mm.

Kod	L mm	W mm	H mm	Razmak između vijaka mm	MJ	€
1114712	125	31	52	98	KOM	
1114715	150	35	62	127	KOM	
1114720	200	46	86	152	KOM	
1114725	250	58	104	200	KOM	

**Bitva Na Izvlačenje od Inoxa F-Line S**

Visokokvalitetna bitva na izvlačenje od sjajnog Inoxa. Talijanskog dizajna i izrade, opremljena mekanim i preciznim ugradbenim mehanizmom, dovoljan je pritisak dlanom. Montaža putem unutarnjih skrivenih vijaka.

Kod	L mm	W mm	MJ	€
1114718	180	37	KOM	

**Bitva Na Izvlačenje od Inoxa F-Line L**

Visokokvalitetna bitva na izvlačenje od sjajnog Inoxa. Talijanskog dizajna i izrade, opremljena mekanim i preciznim ugradbenim mehanizmom, dovoljan je pritisak dlanom. Montaža putem unutarnjih skrivenih vijaka.

Kod	L mm	W mm	MJ	€
1114726	260	50	KOM	
1114735	350	60	KOM	



Ravne Zjevače od Inoxa

Ravne zjevače od Inoxa.

Kod	mm	Konop max ø mm	Razmak između rupa mm	MJ	€
1133213	125 x 21	16	102	KOM	
1133215	150 x 23	20	129	KOM	
1133220	200 x 36	24	165	KOM	
1133225	250 x 38	30	205	KOM	

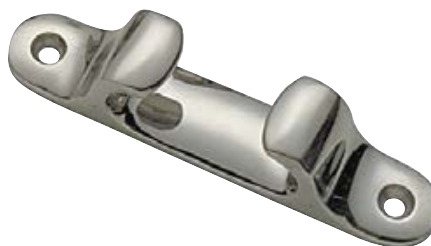
**Ravne Zjevače Roller od Inoxa**

Ravne zjevače od Inoxa s bočnim valjcima za vođenje konopa. Podloga s 2 skrivena otvora za pričvršćivanje.

Kod	mm	Konop max ø mm	Razmak između rupa mm	MJ	€
1133520	205 x 40	20	120	KOM	
1133526	260 x 45	28	150	KOM	

**Pramčana Zjevača od Inoxa**

Pramčana zjevača od Inoxa 316.

Kod	Dim mm	Razmak između rupa mm	MJ	€
1133410	107 x 65	90	KOM	

**Zjevače u Paru (D+L) od Inoxa**

Zjevače u paru (desna i lijeva) od Inoxa. Podloga s dva otvora za pričvršćivanje.

Kod	mm	Konop max ø mm	Razmak između rupa mm	MJ	€
1133016	150 x 35	16	121	PAR	
1133020	200 x 38	20	160	PAR	
1133025	250 x 44	24	200	PAR	

**Zjevače u Paru (D+L) Narrow od Inoxa**

Zjevače u paru (desna i lijeva) od Inoxa. Podloga s dva otvora za pričvršćivanje.

Kod	mm	Konop max ø mm	Razmak između rupa mm	MJ	€
1133011	115 x 20	14	84	PAR	
1133015	150 x 25	16	121	PAR	

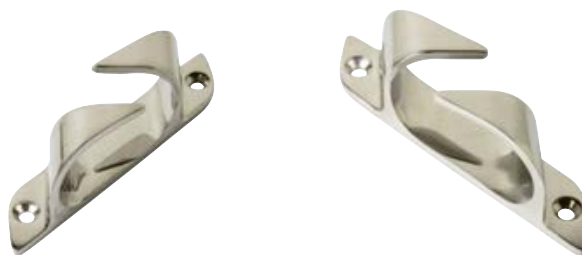
**Prolaznik od Inoxa**

Prolaznik od Inoxa.

Kod	Prirubnica mm	Prolaz mm	MJ	€
1133400	138 x 62	82 x 33	KOM	
1133401	162 x 82	100 x 50	KOM	

**Sidrene Uvodnice od Inoxa s Valjcima**

Sidrene uvodnice od Inoxa AISI 316 s valjcima. Montaža na prirubnicu putem vijaka. Vrat se izrezuje sukladno željenoj debljini. Visina vrata 125 cm.

Kod	Vanjski dio mm	Dim izreza mm	MJ	€
1133408	340 x 160	280 x 100	KOM	



Pramčana Platforma R.Marine 65

Pramčana platforma (delfinjera) s cijevima i priključcima od Inoxa AISI 316. Podnica od Tikovine.

Kod	L cm	W cm	W1 cm	MJ	€
1155006	65	33	28	KOM	

**Pramčana Platforma R.Marine 75**

Pramčana platforma (delfinjera) s cijevima i priključcima od Inoxa AISI 316. Podnica od Tikovine.

Kod	L cm	W cm	W1 cm	MJ	€
1155007	75	48	33	KOM	

**Pramčana Platforma R.Marine 75 s Vodicom**

Pramčana platforma (delfinjera) s cijevima i priključcima od Inoxa AISI 316. Podnica od Tikovine s pramčanom vodicom.

Kod	L cm	W cm	W1 cm	MJ	€
1155008	75	48	33	KOM	

**Pramčane Vodilice od Inoxa**

Vodilice od Inoxa za pramčane platforme (delfinjere).

Kod	D mm	Š mm	V mm	MJ	€
1140401	150	75	150	KOM	
1140404	200	140	120	KOM	

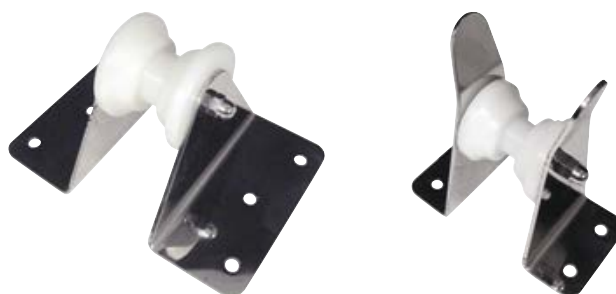

Fiksna Pramčana Vodilica Compact

Fiksna pramčana vodilica od Inoxa.
Širina 52 mm.

Kod	D mm	Sidro max Kg	MJ	€
1140000	160	7,5	KOM	

**Fiksna Pramčana Vodilica Rising**

Fiksna pramčana vodilica od Inoxa.
Širina 52 mm.

Kod	D mm	Sidro max Kg	MJ	€
1139901	150	7,5	KOM	

**Fiksna Pramčana Vodilica Classic**

Fiksna pramčana vodilica od Inoxa. Sa stoperom za sidro (na izbor).
Širina 50 mm.

Kod	D mm	Sidro max Kg	Dodatna oprema	MJ	€
1140001	150	7,5		KOM	
1140002	200	7,5		KOM	
1140012	250	10		KOM	
1140090			Stoper za sidro	KOM	

**Fiksna Pramčana Vodilica Classic Rising**

Fiksna pramčana vodilica od Inoxa. Sa stoperom za sidro (na izbor).
Širina 70 mm.

Kod	D mm	Sidro max Kg	Dodatna oprema	MJ	€
1140009	270	10		KOM	
1140013	320	15		KOM	
1140016	400	15		KOM	
1140091			Stoper za sidro	KOM	

**Fiksna Pramčana Vodilica Angled**

Fiksna pramčana vodilica od Inoxa za sidra tipa Bruce - CQR - Delta. Sa stoperom za sidro (na izbor).

L = Dužina
W = Širina

Kod	Dim mm	Sidro max Kg	Dodatna oprema	MJ	€
1140003	L370 x W72	15		KOM	
1140004	L540 x W90	25		KOM	
1140091			Stoper za sidro	KOM	

**Plastični Koloturnici**

Zamjenski Plastični koloturnici.

Kod	D mm	ø mm	MJ	€
1144050	48	54	KOM	
1144051	52	50	KOM	
1144052	50	56	KOM	
1144053	42	60	KOM	
1144054	55	60	KOM	
1144055	55	70	KOM	
1144056	58	70	KOM	
1144059	60	57	KOM	
1144060	62	54	KOM	
1144070	62	70	KOM	
1144071	73	70	KOM	
1144072	73	84	KOM	



Preklopna Pramčana Vodilica Aster

Preklopna pramčana vodilica od Inoxa izvanrednog finiša. Za sidra tipa Bruce - Delta - CQR - Rocna - Spade. Sa stoperom za sidro (na izbor).

L = Dužina
W = Širina

Kod	Dim mm	Sidro max Kg	Dodatna oprema	MJ	€
1140233	L330 x W125	15		KOM	
1140245	L450 x W100	25		KOM	
1140110			Stoper za sidro	KOM	

**Preklopna Pramčana Vodilica Whale**

Preklopna pramčana vodilica od Inoxa za sidra tipa Bruce - Delta - CQR - Rocna - Spade.

L = Dužina
W = Širina

Kod	Dim mm	Sidro max Kg	Dodatna oprema	MJ	€
1140030	L330 x W70	10		KOM	
1140031	L400 x W70	20		KOM	
1140032	L495 x W90	25		KOM	
1140033	L595 x W90	30		KOM	
1140034	L695 x W90	30		KOM	
1140091			Stoper za sidro	KOM	

**Preklopna Pramčana Vodilica Classic**

Preklopna pramčana vodilica od rebrastog Inoxa. Za sidra tipa Bruce - Delta - CQR - Rocna - Spade. Sa stoperom za sidro (na izbor).

L = Dužina
W = Širina

Kod	Dim mm	Sidro max Kg	Dodatna oprema	MJ	€
1140005	L280 x W80	10		KOM	
1140008	L340 x W80	12		KOM	
1140014	L400 x W80	15		KOM	
1140010			Stoper za sidro	KOM	

**Univerzalna Preklopna Pramčana Vodilica**

Univerzalna preklopna pramčana vodilica od Inoxa. Sa stoperom za sidro (na izbor).

L = Dužina
W = Širina

Kod	Dim mm	Sidro max Kg	Dodatna oprema	MJ	€
1140202	L290 x W70	7		KOM	
1140203	L390 x W70	20		KOM	
1140204	L490 x W70	25		KOM	
1140110			Stoper za sidro	KOM	

**Preklopna Pramčana Vodilica XL**

Preklopna pramčana vodilica od Inoxa. Za sidra tipa Bruce - Delta - CQR - Rocna - Spade. Sa stoperom za sidro (na izbor).

L = Dužina
W = Širina

Kod	Dim mm	Sidro max Kg	Dodatna oprema	MJ	€
1140006	L420 x W76	15		KOM	
1140007	L560 x W80	30		KOM	
1140217	L750 x W90	30		KOM	
1140219	L950 x W95	30		KOM	
1140010			Stoper za sidro	KOM	

**Pramčane Vodilice od Lijevanog Inoxa**

Pramčane vodilice od sjajnog lijevanog Inoxa, sa stoperom za sidro.

Kod	D mm	Sidro max Kg	MJ	€
1141012	205	12	KOM	
1141014	335	15	KOM	



Sidreno Vitlo Custom Line CL1

Sidreno vitlo s dijelovima za vuču od Bronze i Inoxa. Baza i kućište od Inoxa (Inner Composite Structure). Ručni sistem slobodnog pada lanca. Vodonepropusni motor IP67. Opremljeno kontrolnom kutijom i ručkom. Sidrena vitla serije Custom line nemaju senzor-brojač lanca.

Kod	Ref	V	Lanac ø mm	Kg	Radno opterećenje Kg	Max radno opterećenje Kg	Za plovila	MJ	€
1202402	CL1 500W	12	6	7,6	65	200	Od 6 do 9 metara	KOM	

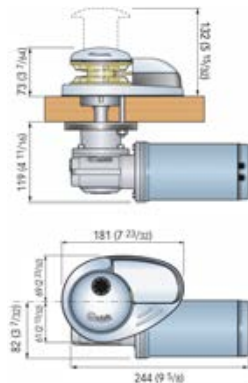

Sidreno Vitlo Custom Line CL2

Sidreno vitlo uže-lanac s dijelovima za vuču od Bronze i Inoxa. Opremljeno ručnim sistemom slobodnog pada lanca i natezačem. Baza i kućište od Inoxa (Inner Composite Structure). Vodonepropusni motor IP67. Sidrena vitla serije Custom line nemaju senzor-brojač lanca. Opremljeno kontrolnom kutijom i ručkom.

Kod	Ref	V	Lanac ø mm	Konop ø mm	Kg	Radno opterećenje Kg	Radno opterećenje max Kg	Za plovila	MJ	€
1202602	CL2 700W	12	6	12	15,6	100	300	Od 7 do 10 metara	KOM	
1202604	CL2 700W	12	8	12	15,6	100	300	Od 7 do 10 metara	KOM	

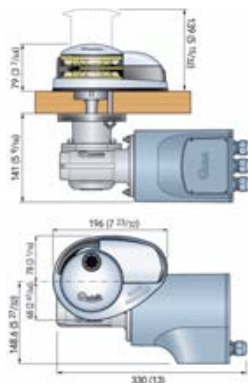

Sidreno Vitlo Custom Line CL3

Sidreno vitlo uže-lanac s dijelovima za vuču od Bronze i Inoxa. Opremljeno ručnim sistemom slobodnog pada lanca i natezačem. Baza i kućište od Inoxa. Vodonepropusni motor IP67. Opremljeno kontrolnom kutijom i ručkom. Sidrena vitla serije Custom line nemaju senzor-brojač lanca.

Kod	Ref	V	Lanac ø mm	Konop ø mm	Kg	Radno opterećenje Kg	Radno opterećenje max Kg	Za plovila	MJ	€
1203208	CL3 1000W	12	8	12	16,7	120	370	Od 10 do 13 metara	KOM	

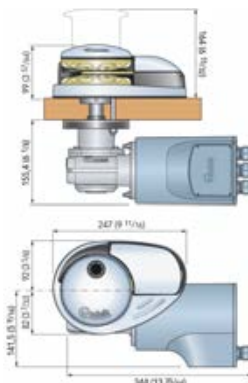

PRIVEZ/SIDRENJE/PLUTAČE BOKOBRANI

Sidreno Vitlo Prince DP1

Sidreno vitlo s dijelovima za vuču od Bronce i Inoxa. Opremljeno senzorom-brojačem lanca i ručnim sistemom slobodnog pada lanca. Baza i kućište od Inoxa (Inner Composite Structure). Vodonepropusni motor IP67. Opremljeno kontrolnom kutijom i ručkom.

(Slovo D u stupcu Ref označava opremljenost sa Zvonom-Drum)

Kod	Ref	V	Lanac ø mm	Kg	Radno opterećenje Kg	Radno opterećenje max Kg	Za plovila	MJ	€
1202404	DP1 500W	12	6	7,6	65	200	Od 6 do 9 metara	KOM	
1202406	DP1 500W-D	12	6	7,6	65	200	Od 6 do 9 metara	KOM	

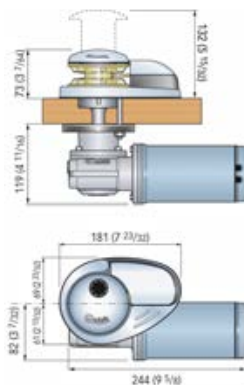
**Sidreno Vitlo Prince DP2**

Sidreno vitlo uže-lanac s dijelovima za vuču od Bronce i Inoxa. Opremljeno senzorom-brojačem lanca i ručnim sistemom slobodnog pada lanca. Ručni sistem za podizanje sidra u hitnim slučajevima s natezačem. Baza i kućište od Inoxa (Inner Composite Structure). Vodonepropusni motor IP67. Opremljeno kontrolnom kutijom i ručkom.

(Slovo D u stupcu Ref označava opremljenost sa Zvonom-Drum)

Kod	Ref	V	Lanac ø mm	Konop ø mm	Kg	Radno opterećenje Kg	Radno opterećenje max Kg	Za plovila	MJ	€
1202606	DP2 700W	12	6	12	15,6	100	300	Od 7 do 10 metara	KOM	
1202608	DP2 700W	12	8	12	15,6	100	420	Od 7 do 10 metara	KOM	
1203204	DP2 1000W	12	8	12	16,7	140	420	Od 9 do 13 metara	KOM	
1203206	DP2 1000W-D	12	8	12	17,4	140	420	Od 9 do 13 metara	KOM	

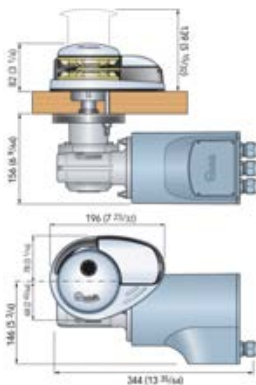
**Sidreno Vitlo Prince DP3-1000**

Sidreno vitlo uže-lanac s dijelovima za vuču od Bronce i Inoxa. Opremljeno ručnim sistemom slobodnog pada lanca i natezačem. Ručni sistem za podizanje sidra u hitnim slučajevima s natezačem. Baza i kućište od Inoxa. Vodonepropusni motor IP67. Opremljeno kontrolnom kutijom i ručkom.

(Slovo D u stupcu Ref označava opremljenost sa Zvonom-Drum)

Kod	Ref	V	Lanac ø mm	Konop ø mm	Kg	Radno opterećenje Kg	Radno opterećenje max Kg	Za plovila	MJ	€
1203210	DP3 1000W	12	8	12	18,1	120	370	Od 10 do 13 metara	KOM	
1203212	DP3 1000W-D	12	8	12	19,1	120	370	Od 10 do 13 metara	KOM	

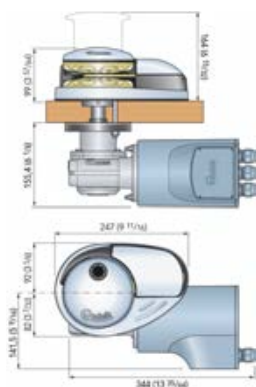

Sidreno Vitlo Prince DP2E

Sidreno vitlo uže-lanac s dijelovima za vuču od Bronce i Inoxa. Opremljeno senzorom-brojačem lanca i ručnim sistemom slobodnog pada lanca. Baza i kućište od Inoxa (Inner Composite Structure). Vodonepropusni motor IP67. Jednostavna i brza montaža s vrha. Opremljeno kontrolnom kutijom i ručkom.

(Slovo D u stupcu Ref označava opremljenost sa Zvonom-Drum)

Kod	Ref	V	Lanac ø mm	Konop ø mm	Kg	Radno opterećenje Kg	Radno opterećenje max Kg	Za plovila	MJ	€
1201815	DP2E 500W	12	6	12	8,3	65	200	Od 6 do 9 metara	KOM	
1201825	DP2E 500W-D	12	6	12	9,1	65	200	Od 6 do 9 metara	KOM	
1201816	DP2E 800W	12	6	12	8,3	95	290	Od 7 do 10 metara	KOM	
1201818	DP2E 800W	12	8	12	8,3	95	290	Od 7 do 10 metara	KOM	
1201828	DP2E 800W-D	12	8	12	9,1	95	290	Od 7 do 10 metara	KOM	

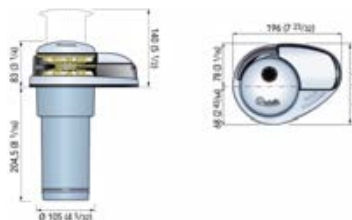

Quick

Sidreno Vitlo Rider R1

Sidreno vitlo s dijelovima za vuču od Bronce i Inoxa. Opremljeno senzorom-brojačem lanca i ručnim sistemom slobodnog pada lanca. Baza od Anodiziranog Aluminija. Vodonepropusni motor IP67. Opremljeno kontrolnom kutijom i ručkom. Vitlo bez lančanika može se montirati u bilo kojem položaju, okomito ili vodoravno, ili unutar ormarića za lanac.

(Slovo D u stupcu Ref označava opremljenost sa Zvonom-Drum)

Kod	Ref	V	Lanac ø mm	Kg	Radno opterećenje Kg	Radno opterećenje max Kg	Za plovila	MJ	€
1203504	Rider 500W	12	6	7,4	65	200	Od 6 do 9 metara	KOM	
1203514	Rider 500W-D	12	6	8,5	65	200	Od 6 do 9 metara	KOM	

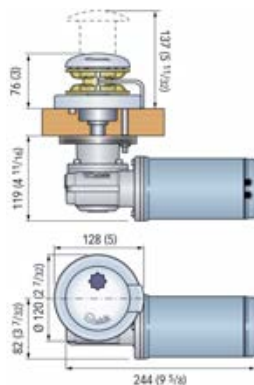

Quick

Sidreno Vitlo Rider R3

Sidreno vitlo uže-lanac s dijelovima za vuču od Bronce i Inoxa. Opremljeno senzorom-brojačem lanca i ručnim sistemom slobodnog pada lanca. Baza od Anodiziranog Aluminija. Vodonepropusni motor IP67. Opremljeno kontrolnom kutijom i ručkom. Vitlo bez ograničenja pri padu lanca, može se montirati u bilo kojem položaju, okomito ili vodoravno, ili unutar ormarića za lanac.

(Slovo D u stupcu Ref označava opremljenost sa Zvonom-Drum)

Kod	Ref	V	Lanac ø mm	Kg	Radno opterećenje Kg	Radno opterećenje max Kg	Za plovila	MJ	€
1203510	Rider 1000W	12	8	17,1	120	370	Od 9 do 13 metara	KOM	
1203520	Rider 1000W-D	12	8	19,1	120	370	Od 9 do 13 metara	KOM	

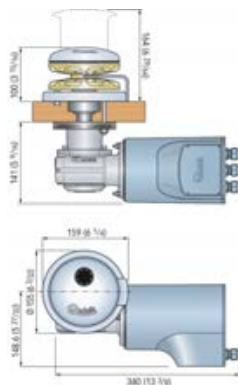

Quick

Sidreno Vitlo Prince DP3-1500

Sidreno vitlo uže-lanac s dijelovima za vuču od Bronce i Inoxa. Opremljeno ručnim sistemom slobodnog pada lanca i natezačem. Ručni sistem za podizanje sidra u hitnim slučajevima s natezačem. Baza i kućište od Inoxa. Vodonepropusni motor IP67. Opremljeno kontrolnom kutijom i ručkom.

(Slovo D u stupcu Ref označava opremljenost sa Zvonom-Drum)

Kod	Ref	V	Lanac ø mm	Konop ø mm	Kg	Radno opterećenje Kg	Radno opterećenje max Kg	Za plovila	MJ	€
1203402	DP3 1500W	12	10	16	20,4	160	470	Od 12 do 15 metara	KOM	
1203404	DP3 1500W-D	12	10	16	21,4	160	470	Od 12 do 15 metara	KOM	
1203406	DP3 1500W	24	10	16	20,4	180	540	Od 12 do 15 metara	KOM	
1203408	DP3 1500W-D	24	10	16	21,4	180	540	Od 12 do 15 metara	KOM	

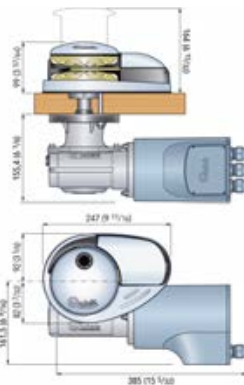

Quick

Sidreno Vitlo Dylan H-1500/1700

Sidreno vitlo uže-lanac s dijelovima za vuču od Bronce i Inoxa. Opremljeno ručnim sistemom slobodnog pada lanca i natezačem. Ručni sistem za podizanje sidra u hitnim slučajevima s natezačem. Baza i kućište od Inoxa i Anodiziranog Aluminija. Vodonepropusni motor IP67. Opremljeno kontrolnom kutijom i ručkom.

(Slovo D u stupcu Ref označava opremljenost sa Zvonom-Drum)

Kod	Ref	V	Lanac ø mm	Konop ø mm	Kg	Radno opterećenje Kg	Radno opterećenje max Kg	Za plovila	MJ	€
1203755	Dylan1500W	12	10	16-20	25,8	135	400	Od 12 do 15 metara	KOM	
1203758	Dylan1500W-D	12	10	16-20	27,8	135	400	Od 12 do 15 metara	KOM	
1203765	Dylan 1700W	24	10	16-20	26,4	190	570	Od 14 do 16 metara	KOM	
1203768	Dylan 1700W-D	24	10	16-20	28,8	190	570	Od 14 do 16 metara	KOM	

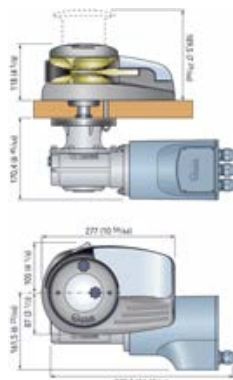
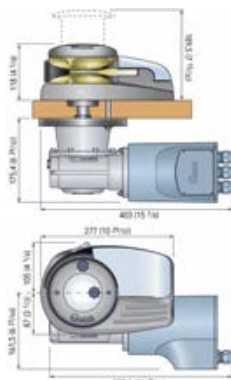

Quick

Sidreno Vitlo Dylan H-2000

Sidreno vitlo uže-lanac s dijelovima za vuču od Bronce i Inoxa. Opremljeno ručnim sistemom slobodnog pada lanca i natezačem. Ručni sistem za podizanje sidra u hitnim slučajevima s natezačem. Baza i kućište od Inoxa i Anodiziranog Aluminija. Vodonepropusni motor IP67. Opremljeno kontrolnom kutijom i ručkom.

(Slovo D u stupcu Ref označava opremljenost sa Zvonom-Drum)

Kod	Ref	V	Lanac ø mm	Konop ø mm	Kg	Radno opterećenje Kg	Radno opterećenje max Kg	Za plovila	MJ	€
1203772	Dylan 2000W	24	12	18-20	31,4	250	750	Od 15 do 20 metara	KOM	
1203774	Dylan 2000W-D	24	12	18-20	33,4	250	750	Od 15 do 20 metara	KOM	

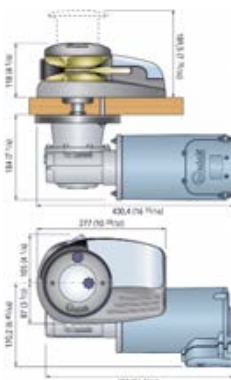

Quick

Sidreno Vitlo Hector HC3 1000W

Sidreno vitlo On-Deck uže-lanac na jednom jedinom lančaniku (barbotinu) s bubnjem. Baza i kućište od Anodiziranog Aluminija i kompozitnog materijala. Dijelovi za vuču i zvono od Bronze i Inoxa. Opremljeno kontrolnom kutijom i ručkom. Vodonepropusni motor IP66. Sa senzorom-brojačem lanca i integriranim sklopnocima. Ručni sistem slobodnog pada lanca s ručnim dizanjem sidra u hitnim slučajevima.

Kod	Ref	V	Lanac ø mm	Konop ø mm	Radno opterećenje Kg	Max radno opterećenje Kg	Za plovila	MJ	€
1221010	Hector 1000W - D	12	8	14	130	400	Od 10 do 13 metara	KOM	
1221014	Hector 1000W - D	24	8	14	160	490	Od 10 do 13 metara	KOM	

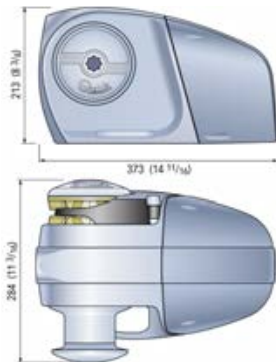
**Sidreno Vitlo Hector HC3 1500W**

Sidreno vitlo On-Deck uže-lanac na jednom jedinom lančaniku (barbotinu) s bubnjem. Baza i kućište od Anodiziranog Aluminija i kompozitnog materijala. Dijelovi za vuču i zvono od Bronze i Inoxa. Opremljeno kontrolnom kutijom i ručkom. Vodonepropusni motor IP66. Sa senzorom-brojačem lanca i integriranim sklopnocima. Ručni sistem slobodnog pada lanca s ručnim dizanjem sidra u hitnim slučajevima.

Kod	Ref	V	Lanac ø mm	Konop ø mm	Radno opterećenje Kg	Max radno opterećenje Kg	Za plovila	MJ	€
1221115	Hector 1500W - D	12	10	16	150	450	Od 12 do 15 metara	KOM	
1221125	Hector 1500W - D	24	10	16	185	550	Od 12 do 15 metara	KOM	

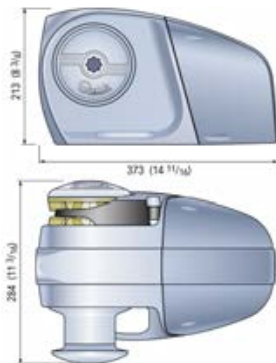
**Sidreno Vitlo Heroes HRS 1700/2300W**

Sidreno vitlo On-Deck za velika plovila. Kućište od Anodiziranog Aluminija lakirano u bijelo, dijelovi za vuču i zvono od Bronze i Inoxa. Opremljeno kontrolnom kutijom i ručkom. Vodonepropusni motor IP66. Sa senzorom-brojačem lanca i integriranim sklopnocima. Ručni sistem slobodnog pada lanca s ručnim dizanjem sidra u hitnim slučajevima.

Kod	Ref	V	Lanac ø mm	Radno opterećenje Kg	Max radno opterećenje Kg	Za plovila	MJ	€
1221129	Heroes HR5 1700W - D	12	12-13	200	500	Od 12 do 16 metara	KOM	
1221130	Heroes HR5 1700W - D	24	12-13	250	600	Od 12 do 16 metara	KOM	
1221134	Heroes HR5 2300W - D	24	12-13	285	850	Od 15 do 20 metara	KOM	



Sidreno Vitlo Genius GP2 150W

Sidreno vitlo On-Deck uže-lanac na jednom jedinom lančaniku (barbotinu). Kućište od ojačanog kompozitnog materijala, dijelovi za vuču od Bronze i Inoxa. Opremljeno senzorom-brojačem lanca, ručnim sistemom slobodnog pada lanca i natezačem. Vodonepropusni motor IP66. Opremljeno kontrolnom kutijom i ručkom.

Kod	Ref	V	Lanac ø mm	Konop ø mm	Težina Kg	Radno opterećenje Kg	Max radno opterećenje Kg	Za plovila	MJ	€
1238105	Genius 150W	12	6	12	6	35	70	Od 6 do 7 metara	KOM	

**Sidreno Vitlo Genius GP2 250W**

Sidreno vitlo On-Deck uže-lanac na jednom jedinom lančaniku (barbotinu). Kućište od Anodiziranog Aluminijsa, dijelovi za vuču od Bronze i Inoxa. Opremljeno senzorom-brojačem lanca, ručnim sistemom slobodnog pada lanca i natezačem. Vodonepropusni motor IP66. Opremljeno kontrolnom kutijom i ručkom. "Free Fall" automatski sistem za slobodni pad lanca samo za verzije FF.

Kod	Ref	V	Lanac ø mm	Konop ø mm	Težina Kg	Radno opterećenje Kg	Max radno opterećenje Kg	Za plovila	MJ	€
1238106	GP2 250W	12	6	12	8	50	170	Od 6 do 7 metara	KOM	
1238107	GP2 250W FF	12	6	12	8	50	170	Od 6 do 7 metara	KOM	

**Sidreno Vitlo Genius GP2 500/800W**

Sidreno vitlo On-Deck uže-lanac na jednom jedinom lančaniku (barbotinu). Kućište od ojačanog kompozitnog materijala, dijelovi za vuču od Bronze i Inoxa. Opremljeno senzorom-brojačem lanca, ručnim sistemom slobodnog pada lanca i natezačem. Vodonepropusni motor IP66. Opremljeno kontrolnom kutijom i ručkom. "Free Fall" automatski sistem za slobodni pad lanca samo za verzije FF.

Kod	Ref	V	Lanac ø mm	Konop ø mm	Težina Kg	Radno opterećenje Kg	Max radno opterećenje Kg	Za plovila	MJ	€
1238112	GP2 500W	12	6	12	10,5	85	250	Od 6 do 9 metara	KOM	
1238113	GP2 500W FF	12	6	12	10,5	85	250	Od 6 do 9 metara	KOM	
1239112	GP2 800W	12	8	12-14	10,5	120	350	Od 8 do 12 metara	KOM	
1239113	GP2 800W FF	12	8	12-14	10,5	120	350	Od 8 do 12 metara	KOM	



Sidreno Vitlo Eagle E1- 500

Vodoravno sidreno vitlo s dijelovima za vuču od Bronce i Inoxa. Opremljeno senzorom-brojačem lanca i ručnim sistemom slobodnog pada lanca. Baza i kućište od Anodiziranog Aluminija. Vodonepropusni motor IP67. Opremljeno kontrolnom kutijom i ručkom.

Kod	Ref	V	Lanac ø mm	Kg	Radno opterećenje Kg	Radno opterećenje max Kg	Za plovila	MJ	€
1202524	Eagle 500W	12	6	9,3	80	250	Od 6 do 9 metara	KOM	

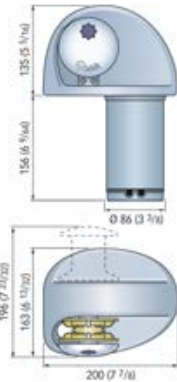

Sidreno Vitlo Eagle E3- 700

Vodoravno sidreno vitlo s dijelovima za vuču od Bronce i Inoxa. Opremljeno senzorom-brojačem lanca i ručnim sistemom slobodnog pada lanca. Baza i kućište od Anodiziranog Aluminija. Vodonepropusni motor IP67. Opremljeno kontrolnom kutijom i ručkom.

Kod	Ref	V	Lanac ø mm	Kg	Radno opterećenje Kg	Radno opterećenje max Kg	Za plovila	MJ	€
1202527	Eagle 700W	12	6	22,6	100	300	Od 7 do 10 metara	KOM	

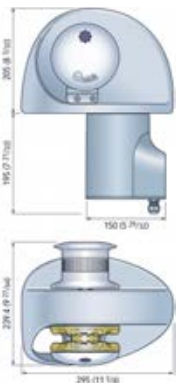

Sidreno Vitlo Eagle E3- 1000

Vodoravno sidreno vitlo s dijelovima za vuču od Bronce i Inoxa. Opremljeno senzorom-brojačem lanca i ručnim sistemom slobodnog pada lanca. Baza i kućište od Anodiziranog Aluminija. Vodonepropusni motor IP67. Opremljeno kontrolnom kutijom i ručkom.

Kod	Ref	V	Lanac ø mm	Kg	Radno opterećenje Kg	Radno opterećenje max Kg	Za plovila	MJ	€
1202532	Eagle 1000W	12	8	23,7	130	390	Od 9 do 13 metara	KOM	

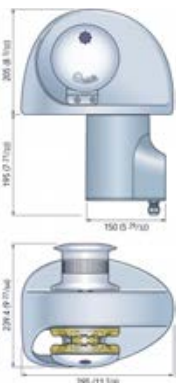

1 PRIVEZ/SIDRENJE/PLUTAČE BOKOBRANI

Vitlo Tumbler 1

Vitlo za vuču s bazom i zvonom od Inoxa AISI 316. Vodonepropusni motor IP67. Opremljeno kontrolnom kutijom i ručkom. Za plovila od 6 do 13 metara.

Kod	Ref	V	Dim mm	Radno opterećenje Kg	Radno opterećenje max Kg	Za plovila	MJ	€
1203804	TB2 500W Small Drum	12	H 103 / H1 119 / D 25<>50	65	200	Od 6 do 9 metara	KOM	
1203807	TB3 700W Small Drum	12	H 113 / H1 141 / D 25<>50	80	250	Od 7 do 10 metara	KOM	
1203810	TB3 1000W Small Drum	12	H 113 / H1 141 / D 25<>50	120	370	Od 10 do 13 metara	KOM	

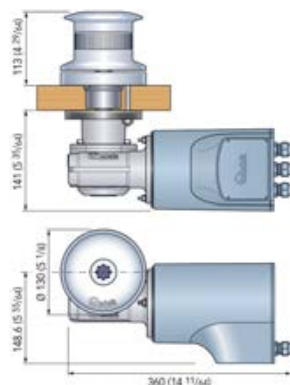

Quick

Vitlo Tumbler 2

Vitlo za vuču s bazom i zvonom od Inoxa AISI 316. Vodonepropusni motor IP67. Opremljeno kontrolnom kutijom i ručkom. Za plovila od 14 do 22 metra.

Kod	Ref	V	Dim mm	Radno opterećenje Kg	Radno opterećenje max Kg	Za plovila	MJ	€
1203811	TB4 1000W Large Drum	12	H 120 / H1 167 / D 30<>50	120	370	Od 14 do 18 metara	KOM	
1203812	TB4 1000W Large Drum	24	H 120 / H1 167 / D 30<>50	150	450	Od 14 do 18 metara	KOM	
1203814	TB4 1500W Large Drum	12	H 120 / H1 167 / D 30<>50	150	450	Od 16 do 22 metara	KOM	
1203816	TB4 1500W Large Drum	24	H 120 / H1 167 / D 30<>50	170	500	Od 16 do 22 metara	KOM	

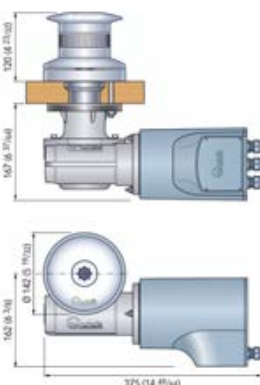

Quick

Vitlo Tumbler 3

Vitlo za vuču s bazom i zvonom od Inoxa AISI 316. Vodonepropusni motor IP67. Opremljeno kontrolnom kutijom i ručkom. Za plovila od 18 do 30 metara.

Kod	Ref	V	Dim mm	Radno opterećenje Kg	Radno opterećenje max Kg	Za plovila	MJ	€
1203820	TB5 1700W Large Drum	24	H 135 / H1 173 / D 30<>70	190	570	Od 18 do 24 metara	KOM	
1203824	TB5 2000W Large Drum	24	H 135 / H1 180 / D 30<>70	250	750	Od 20 do 28 metara	KOM	
1203826	TB6 2300W Large Drum	24	H 160 / H1 185 / D 30<>70	285	850	Od 24 do 30 metara	KOM	

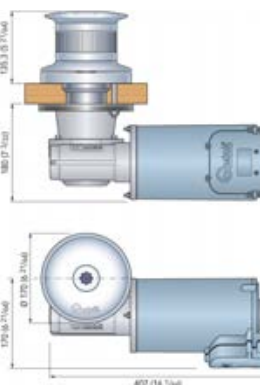
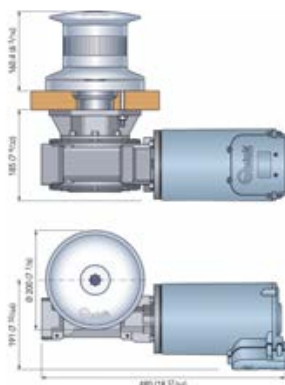

Quick

Vitlo Totem

Vitlo za vuču s bazom od Anodiziranog Aluminiija i zvonom od Kromiranog Mesinga. Vodonepropusni okomiti motor IP67 za jednostavniju ugradnju. Opremljeno kontrolnom kutijom i ručkom.

Kod	Ref	V	Radno opterećenje Kg	Radno opterećenje max Kg	Za plovila	MJ	€
1203806	TM3 500W	12	65	200	Od 8 do 12 metara	KOM	
1203808	TM3 800W	12	95	290	Od 11 do 14 metara	KOM	
1203809	TM3 800W	24	95	290	Od 11 do 18 metara	KOM	

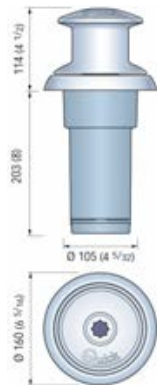

Vitlo Totem G

Vitlo za vuču tendera. Vanjska montaža, nije potrebna ugradnja. Baza od Kromiranog Mesinga i zvono od Anodiziranog Aluminiija. Vodonepropusni motor IP67 s planetarnim mjenjačem. Opremljeno kontrolnom kutijom i ručkom.

Kod	Ref	V	Težina Kg	Radno opterećenje Kg	Radno opterećenje max Kg	MJ	€
1203845	TMG 500W	12	9,5	65	200	KOM	
1203846	TMG 800W	12	9,5	95	290	KOM	
1203847	TMG 800W	24	9,5	95	290	KOM	

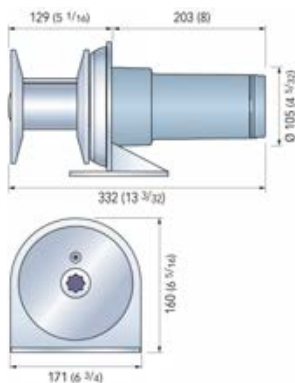

Vitlo THG

Vitlo za vuču s valjkom za trake. Idealan za vuču tendera ili bilo kojeg tereta bez korištenja konopa. Baza i zvono u obliku valjka od Anodiziranog Aluminiija. Vodonepropusni motor IP67 s planetarnim mjenjačem. Opremljen kontrolnom kutijom i ručkom.

Kod	Ref	V	Težina Kg	Radno opterećenje Kg	Radno opterećenje max Kg	MJ	€
1203870	THG 500W	12	14	200	600	KOM	
1203872	THG 1000W	12	19	300	750	KOM	
1203874	THG 1000W	24	19	350	750	KOM	

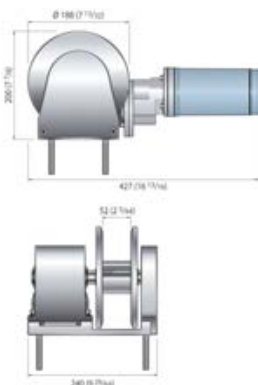

Komandna Ploča Up-Down

Komandna ploča Up-Down 12/24V s klecnicim prekidačem ili prekidačem na polugu.

Kod	Prekidač	MJ	€
1205202	Poluga	KOM	
1205200	Klecni	KOM	

**Nožna Komanda Up-Down**

Nožni daljinski upravljač 12/24V s gumbima Up-Down (gore-dolje). Prodaje se u paru. Tijelo od Inoxa s poklopcem od ojačane Plastike otporan na udarce.

Kod	Boja	MJ	€
1205220	CRNA	PAR	
1205222	BIJELA	PAR	

**Nožne Komande Up-Down Inox**

Nožne komande Up-Down 12/24V u paru s bazom i poklopcem od Inoxa.

Kod	Boja	MJ	€
1205216	CRNA	PAR	
1205218	BIJELA	PAR	

**Ručna Komanda Up-Down na Tipke**

Ručni daljinski upravljač s tipkama Up-Down (gore-dolje) za sidreno vitlo s produžnim kabelom od 4,2 metara. Vodootporan, s vodonepropusnom utičnicom i nosačem. Univerzalno napajanje 12/24V. Dostupan sa ili bez integrirane LED svjetiljke.

Kod	Tipke	LED Svjetiljka	Zamjenski dijelovi	MJ	€
1215300	2	Ne		KOM	
1215301	2	Da		KOM	
1215525			Nosač	KOM	

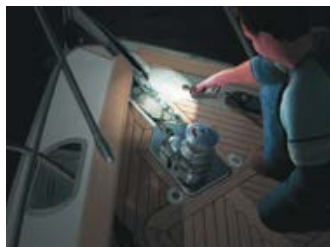
**Vodonepropusna Višenamjenska Ručna Komanda HRC**

HRC vodonepropusni daljinski upravljač s tipkama za upravljanje dizalicama, mostićima i vitlima. Izrađen gumenim umecima protiv udaraca te za sigurniji prihvat. S produžnim kabelom do 4,2 metara, vodonepropusnim utikačem, nosačem i integriranom LED svjetiljkom na upit.

Kod	Tipke	LED Svjetiljka	Zamjenski dijelovi	MJ	€
1215302	4	Ne		KOM	
1215303	4	Da		KOM	
1215304	6	Ne		KOM	
1215305	6	Da		KOM	
1215306	8	Ne		KOM	
1215307	8	Da		KOM	
1215525			Nosač	KOM	

**Ručna Komanda Up-Down s Brojačem Metara**

Ručni daljinski upravljač s tipkama Up-Down (gore-dolje) 12/24V. Vodootporan IP67 s produžnim kabelom od 4,2 m i LED svjetiljkom. Opremljen vodonepropusnom utičnicom, senzorom-brojačem lanca i nosačem. Automatska funkcija spuštanja, alarm kod dizanja, s prikazanom brzinom klizanja lanca, dužinom u metrima ili stopama spuštenog lanca te jačinom napona. Tipke s pozadinskim osvjetljenjem, mogućnost podešavanja zaslona u 5 jezika. CAN bus sučelje podataka.

Kod	Tipke	LED Svjetiljka	Zamjenski dijelovi	MJ	€
1215500	2	Da		KOM	
1215525			Nosač	KOM	



Panel Up-Down s Brojačem Metara

IP67 vodootporan panel LCD 12/24V Up-Down za daljinsko upravljanje lančanika te istodobno za provjeravanje dužine spuštenog lanca. S funkcijom slobodnog pada lanca, automatskim spuštanjem, alarmom kod dizanja. Prikazuje dužinu i brzinu spuštenog lanca. Opremljen senzorom-brojačem lanca i CAN bus sučeljem podataka.

Kod	Montaža	Dim mm	MJ	€
1215510	na površinu	102 x 102 x V19	KOM	
1215512	ugradnja	110 x 110 x V22+2	KOM	

**Radio Komanda na Tipke**

Radio komanda za sidrena vitla, dizalice, mostiće, itd. Mogućnost upravljanja višestrukim prijemnicima s istim daljinskim upravljačem. Mogu se aktivirati dvije funkcije istodobno. Tipkovnica osvijetljena LED diodama. Plutajuća, vodootporna IP67.

Kod	Tipke	MJ	€
1205522	2	KOM	
1205524	4	KOM	
1205532	12	KOM	

**Džepna Radio Komanda**

Džepna radio komanda za sidrena vitla, dizalice, mostiće, itd. Mogućnost upravljanja višestrukim prijemnicima s istim daljinskim upravljačem. Mogu se aktivirati dvije funkcije istodobno. Plutajuća, vodootporna IP67.

Kod	Kanali	MJ	€
1215322	2	KOM	
1205340	4	KOM	

**Prijemnici za Radio Komande**

Prijemnici za radio komande od 2 do 12 releja/kanala, smanjene apsorpcije 25mA i univerzalnog napajanja 12/24V. Označavanje radnog statusa pomoću LED-a i zaslona na 7 razina. Zaštita protiv inverznog polariteta i protiv pražnjenja akumulatora. Mogućnost pohranjivanja u memoriju do 50 odašiljača. Mogućnost aktiviranja 2 funkcije istodobno. Mogućnost spajanja na vanjsku antenu.

Kod	Kanali / Releji	MJ	€
1205722	2	KOM	
1205724	4	KOM	
1205726	6	KOM	
1205732	12	KOM	

**Magnetno-Hidraulični Prekidači**

Magnetno-hidraulični automatski prekidač specifičan za kontinuiranu struju koji, u slučaju preopterećenja, štiti motor vitla i električnu opremu na brodu. Ručno uključivanje, može se koristiti do 80Vdc.

Kod	Isklopna struja	MJ	€
1205204	40 A	KOM	
1205205	50 A	KOM	
1205206	60 A	KOM	
1205208	80 A	KOM	
1205210	100 A	KOM	

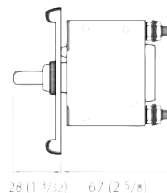
**Magnetsko-Hidraulični Prekidači HD**

Automatski magnetsko-hidraulični prekidač specifičan za istosmjernu struju koji štiti od preopterećenja motora vitla i električne opreme na brodu. Ručno uključivanje, može se koristiti do 80Vdc.

Kod	Isklopna struja	MJ	€
1205250	125 A	KOM	
1205251	150 A	KOM	
1205252	200 A	KOM	

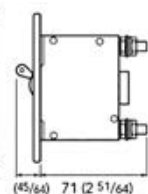
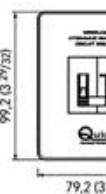

Kontrolna Kutija (Solenoidi)

Vodonepropusna IP67 kontrolna kutija (solenoidi). Može upravljati elektromotorima sidrenih vitala i vitala za vuču plovila. Opremljena je vanjskim priključcima za jednostavnu instalaciju. Dolazi kao standardna oprema sa svim sidrenim vitlima Quick.

Kod	Max snaga motora	Izlazi	V	Dimenzije mm	MJ	€
1205012	<2500 W	4	12	99,4 x 96 x 64	KOM	
1205312	<2500 W	3	12	99,4 x 96 x 64	KOM	
1205324	<3500 W	3	24	99,4 x 96 x 64	KOM	



Quick

Senzor Brojač Metara

Senzor za brojanje metara lanca koji se postavlja na vitlo za provjeru dužine spuštenog lanca.

Kod	MJ	€
1215520	KOM	



Quick

Zamjenske Ručke za Vitla Quick

Zamjenske ručke za sidrena vitla Quick.

Kod	Ref	MJ	€
1205800	Aluminijska ručka (s drškom)	KOM	
1205801	Najlonska ručka	KOM	



Quick

Lančanik (Barbotin) za Sidrena Vitla

Zamjenski lančanik (barbotin) za sidrena vitla Quick.

Kod	Za vitla	W	Lanac ø mm	MJ	€
1210606	Aries-Flair-Rider-Eagle-Prince DP	300-500	6	KOM	
1210607	Aries-Flair-Rider-Eagle-Prince DP	300-500	7	KOM	
1210706	Aries-Flair-Rider	700-1000-1400	6	KOM	
1210708	Aries-Flair-Rider	700-1000-1400	8	KOM	
1210710	Aries-Rider	700-1000-1400	10	KOM	
1210806	Genius-Genius FF		6	KOM	
1210808	Genius-Genius FF		8	KOM	
1210906	Prince DP2		6	KOM	
1210908	Prince DP2		8	KOM	
1210909	Prince DP3		8	KOM	
1210911	Prince DP3		10	KOM	
1211008	Hector		8	KOM	
1211010	Hector		10	KOM	



Quick

Električni Motori za Sidrena Vitla

Zamjenski električni motori za sidrena vitla Quick.

Kod	Za vitla	W	V	MJ	€
1213003	Aries-Flair-Rider-Eagle-Aster	300	12	KOM	
1213005	Aries-Flair-Rider-Eagle-Aster-Heron-DP1	500	12	KOM	
1213007	Aries-Flair-Rider-Eagle-Aster-Heron-DP2	700	12	KOM	
1213010	Aries-Flair-Rider-Eagle-Aster-Heron-DP2	1000	12	KOM	
1213015	Aries-Flair-Rider-Eagle-Tauro-Antares-Hector-DP3	1500	12	KOM	
1213017	Rider-Regal	1700	12	KOM	
1213208	Genius-Crystal-Totem	800	12	KOM	
1213410	Antares-Aries-Flair-Rider-Eagle-Aster-Tauro	1000	24	KOM	
1213415	Antares-Aries-Flair-Rider-Tauro-Hector	1500	24	KOM	
1213417	Rider-Regal	1700	24	KOM	
1213420	Rider-Regal	2000	24	KOM	



Quick

Sidreno Vitlo RC6

Niskoprofilno sidreno vitlo uže/lanac s dijelovima za vuču od Bronze i Inoxa. Inovativni lančanik (barbotin) uže/lanac Maxwell Wave Design omogućuje kombiniranu uporabu konopa i lanca koji glatko proklizavaju unutar istog prilikom podizanja sidra. Motor i mjenjač su u okomitoj liniji što omogućuje brzu i jednostavnu ugradnju. Opremljeno dvosmjernim sklopnikom.

Kod	Ref	V	Lanac ø	Konop ø	Max teret	Plovila	MJ	€
1204006	RC6 500W	12	6-7mm	12mm	350 Kg	5<>9m	KOM	

**Sidreno Vitlo RC8**

Sidreno vitlo uže/lanac s dijelovima za vuču od Bronze i Inoxa. Inovativni lančanik (barbotin) uže/lanac Maxwell Wave Design omogućuje kombiniranu uporabu konopa i lanca koji glatko proklizavaju unutar istog prilikom podizanja sidra. Motor i mjenjač su u okomitoj liniji što omogućuje brzu i jednostavnu ugradnju. Opremljen ručicom za hitne slučajeve i dvosmjernim sklopnikom.

(Slovo D u stupcu Ref označava opremljenost sa Zvonom-Drum)

Kod	Ref	V	Lanac ø	Konop ø	Max teret	Plovila	MJ	€
1204106	RC8 600W	12	6-7mm	12mm	350 Kg	6<>10m	KOM	
1204116	RC8 600W-D	12	6-7mm	12mm	350 Kg	6<>10m	KOM	

**Sidreno Vitlo RC10**

Sidreno vitlo uže/lanac s dijelovima za vuču od Bronze i Inoxa. Inovativni lančanik (barbotin) uže/lanac Maxwell Wave Design omogućuje kombiniranu uporabu konopa i lanca koji glatko proklizavaju unutar istog prilikom podizanja sidra. Opremljen posebnim mehanizmom koji omogućuje ručno sidrenje slobodnim padom. Motor i mjenjač su u okomitoj liniji što omogućuje brzu i jednostavnu ugradnju. Opremljen dvosmjernim sklopnikom.

(Slovo D u stupcu Ref označava opremljenost sa Zvonom-Drum)

Kod	Ref	V	Lanac ø	Konop ø	Max teret	Plovila	MJ	€
1204208	RC10 1000W	12	8mm	14mm	700 Kg	10<>14m	KOM	
1204210	RC10 1200W	12	10mm	16mm	850 Kg	11<>16m	KOM	
1204211	RC10 1200W	24	10mm	16mm	850 Kg	11<>16m	KOM	
1204218	RC10 1000W-D	12	8mm	14mm	700 Kg	10<>14m	KOM	
1204220	RC10 1200W-D	12	10mm	16mm	850 Kg	11<>16m	KOM	
1204221	RC10 1200W-D	24	10mm	16mm	850 Kg	11<>16m	KOM	

**Sidreno Vitlo RC12**

Sidreno vitlo uže/lanac s dijelovima za vuču od Bronze i Inoxa. Inovativni lančanik (barbotin) uže/lanac Maxwell Wave Design omogućuje kombiniranu uporabu konopa i lanca koji glatko proklizavaju unutar istog prilikom podizanja sidra. Opremljen posebnim mehanizmom koji omogućuje ručno sidrenje slobodnim padom i Maxwellov Active Latch Rathcet sistemom koji sprječava zakrčenje lanca prilikom ručnog dizanja u hitnim slučajevima. Motor i mjenjač su u okomitoj liniji što omogućuje brzu i jednostavnu ugradnju. Opremljen dvosmjernim sklopnikom.

(Slovo D u stupcu Ref označava opremljenost sa Zvonom-Drum)

Kod	Ref	V	Lanac ø	Konop ø	Max teret	Plovila	MJ	€
1204312	RC12 1200W-D	12	12mm	16-20mm	1590 Kg	13<>21m	KOM	
1204313	RC12 1200W-D	24	12mm	16-20mm	1590 Kg	13<>21m	KOM	



Sidreno Vitlo HRCFF

Sidreno vitlo uže/lanac s dijelovima za vuču od Bronce i Inoxa, kućište od Anodiziranog Aluminija za nautičku primjenu. Inovativni lančanik (barbotin) uže/lanac Maxwell Wave Design omogućuje kombiniranu uporabu konopa i lanca koji glatko proklizavaju unutar kotača prilikom podizanja sidra. Opremljen posebnim mehanizmom koji omogućuje ručno sidrenje slobodnim padom i dvosmjernim sklopnikom.

Kod	Ref	V	Lanac ø mm	Konop ø mm	Kg	Radno opterećenje max Kg	Za plovila	MJ	€
1204606	HRCFF6 600W	12	6	12	11,5	270	Od 6 do 11 metara	KOM	
1204608	HRCFF8 600W	12	8	14	11,5	410	Od 10 do 14 metara	KOM	

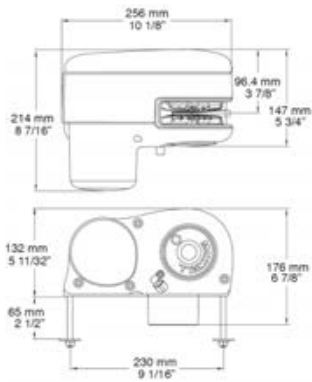

MAXWELL

Sidreno Vitlo HRC10

Sidreno vitlo uže/lanac s dijelovima za vuču od Bronce i Inoxa, kućište od Anodiziranog Aluminija za nautičku primjenu. Inovativni lančanik (barbotin) uže/lanac Maxwell Wave Design omogućuje kombiniranu uporabu konopa i lanca koji glatko proklizavaju unutar kotača prilikom podizanja sidra. Opremljen posebnim mehanizmom koji omogućuje ručno sidrenje slobodnim padom i dvosmjernim sklopnikom.

Kod	Ref	V	Lanac ø mm	Konop ø mm	Kg	Radno opterećenje max Kg	Za plovila	MJ	€
1204708	HRC10 1000W	12	8	14-16	13	700	Od 10 do 14 metara	KOM	
1204710	HRC10 1200W	12	10	16	13	850	Od 11 do 16 metara	KOM	
1204711	HRC10 1200W	24	10	16	13	850	Od 11 do 16 metara	KOM	

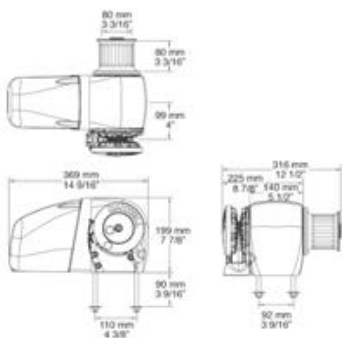

MAXWELL

Sidreno Vitlo HWC3500

Sidreno vitlo uže/lanac s dijelovima za vuču od Bronce i Inoxa, kućište od legure Marine Grade za nautičku primjenu. Potpuno automatizirani rad lančanika (barbotina) jednosmjerno ili dvosmjerno. Inovativni lančanik (barbotin) uže/lanac Maxwell Wave Design omogućuje kombiniranu uporabu konopa i lanca koji glatko proklizavaju unutar kotača prilikom podizanja sidra. Opremljen posebnim mehanizmom koji omogućuje ručno sidrenje slobodnim padom i dvosmjernim sklopnikom.

Kod	Ref	V	Lanac ø mm	Kg	Radno opterećenje max Kg	Za plovila	MJ	€
1204914	HWC3500 1200W	24	10-13	49	1590	Od 15 do 21 metara	KOM	

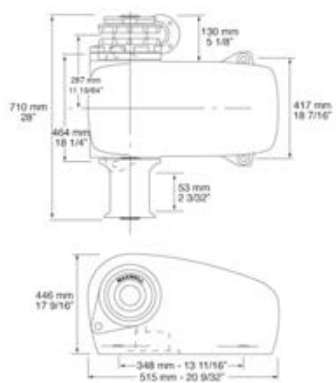

MAXWELL

Standardna Komanda Up-Down

Komandna ploča Up-Down (gore-dolje) s joystick prekidačem. Ploča od vodootpornog plastičnog materijala Marine Grade.

Kod	V	MJ	€
1205004	12/24	KOM	



MAXWELL

Komanda Up-Down na Tipke

Komandna ploča Up-Down (gore-dolje) s prekidačem na tipke on-off i signalnim svjetlom za označavanje napoja. Ploča od vodootpornog plastičnog materijala Marine Grade.

Kod	V	MJ	€
1205006	12/24	KOM	



MAXWELL

Nožna Komanda Up-Down

Nožni daljinski upravljači s UV stabiliziranom vodootpornom dijafragmom. Podesiva strelica za postavke Up (gore) ili Down (dolje).

Kod	Boja	V	MJ	€
1205231	Crna	12/24	KOM	
1205232	Bijela	12/24	KOM	



MAXWELL

Ručna Komanda Up-Down na Tipke

Daljinski upravljač s tipkama Up-Down (gore-dolje) za sidrena vitla i drugu brodsku opremu. S gumenom zaštitom protiv udaraca, 4 metarskim kabelom i konektorima. Tipke, kablovi, utikači i utičnice su vodootporni IP67.

Kod	MJ	€
1205151	KOM	



MAXWELL

Ručna Komanda Up-Down s Dvostrukim Tipkama

Daljinski upravljač s dvostrukim tipkama Up-Down (gore-dolje) za sidrena vitla i drugu brodsku opremu. S gumenom zaštitom protiv udaraca, 4 metarskim kabelom i konektorima. Tipke, kablovi, utikači i utičnice su vodootporni IP67.

Kod	MJ	€
1205152	KOM	



MAXWELL

Ručna Komanda Up-Down na Tipke s Brojačem Metara

Daljinski upravljač Up-Down (gore-dolje) na tipke s brojačem metara lanca za sidrena vitla i drugu brodsku opremu. S gumenom zaštitom protiv udaraca, 4 metarskim kabelom i konektorima. Tipke, kablovi, utikači i utičnice su vodootporni IP67.

Kod	MJ	€
1205153	KOM	



MAXWELL

Radio Komanda Up-Down na Tipke

Radio komanda s tipkama Up-Down, jednostrukog ili dvostrukog upravljanja, za sidrena vitla i ostalu brodsku opremu.

Kod	Ref	MJ	€
1205512	Jednostruka	KOM	
1205514	Dvostruka	KOM	



MAXWELL

Radio Komanda Up-Down na Tipke s Brojačem Metara

Radio komanda na tipke Up-Down s brojačem metara lanca i LCD zaslonom. Napajanje na dvije baterije tipa AA, može upravljati više elektroničkih uređaja. S podešavajućom točkom zaustavljanja s alarmom kod sjedanja sidra u fazi podizanju istog te funkcijom one-touch za spužtanje i podizanje već određene dužine lanca. Prikazivanje brzine i smjera sidrenog vitla, sa sigurnosnom bravom kako bi se spriječilo slučajno spužtanje. Gumena, protuklizna i vootporna IP65 zaštita. Siguran prijenos podataka ISM na 2,4GHz. Komplet uključuje bazu, senzor i magnet.

Kod	MJ	€
1205554	KOM	



MAXWELL

Radio Komandna Ploča Up-Down s Brojačem Metara

Radio komandna ploča za daljinsko upravljanje Up-Down s brojačem metara i LCD zaslonom. Nakon napajanja na 12/24V ona se trenutno povezuje na (uključenu) bežičnu stanicu. Moguće je upravljanje dvaju sidrenih vitala preko jedne stanice. Jednostavno podešavanje na više stanica. S podešavajućom točkom zaustavljanja s alarmom kod sjedanja sidra u fazi podizanja istog te funkcijom one-touch za spužtanje i podizanje već određene dužine lanca. Prikazivanje brzine i smjera sidrenog vitla, sa sigurnosnom bravom kako bi se spriječilo slučajno spužtanje. Siguran prijenos podataka na 16 kanala, u rasponu od 10 metara.

Kod	MJ	€
1205552	KOM	



MAXWELL

Kontrolna Ploča Up-Down s Brojačem Metara

Kontrolna ploča Up-Down za sidreno vitlo s brojačem metara i LCD zaslonom. S podešavajućom točkom zaustavljanja s alarmom kod sjedanja sidra u fazi podizanju istog te funkcijom one-touch za spužtanje i podizanje već određene dužine lanca. Prikazivanje brzine i smjera sidrenog vitla, sa sigurnosnom bravom kako bi se spriječilo slučajno spužtanje. Komplet uključuje senzor i magnet.

Kod	MJ	€
1205154	KOM	



MAXWELL

Zaslonska Ploča za Brojač Metara

Ploča s brojačem metara s osvijetljenim LCD zaslonom. S alarmom kod sjedanja sidra i podesivim mjerajem u metrima ili stopama. Komplet uključuje senzor i magnet.

Kod	ø mm	MJ	€
1205557	60	KOM	



MAXWELL

Produžni Kabeli za Komande i Brojače Metara

Produžni kabeli za daljinske upravljače i brojače metara koji odgovaraju svim sidrenim vitlima Maxwell.

Kod	D m	MJ	€
1205180	6,5	KOM	
1205181	10	KOM	
1205182	15	KOM	
1205183	20	KOM	



MAXWELL

Magnetsko-Termički Prekidači

Magnetsko-termički prekidači za zaštitu strujnog kruga sidrenog vitla. Omogućuju izoliranje baterije kada vitlo nije u uporabi.

Kod	A	MJ	€
1206014	40	KOM	
1206015	50	KOM	
1206017	70	KOM	
1206018	80	KOM	
1206023	135	KOM	



MAXWELL

Standardna Komanda Up-Down

Standardna komandna ploča Up-Down (gore-dolje) s klip prekidačem. Ploča od ABS-a s vodonepropusnom zaštitnom kapicom.

Kod	V	MJ	€
1205002	12/24	KOM	

**Nožna Komanda Up-Down**

Nožni daljinski upravljač s gumbima Up-Down (gore-dolje). Prodaje se u paru. Tijelo od Inoxa s poklopcem od ojačane Plastike otporan na udarce. Vodonepropusan, s vodootpornom silikonskom gumom. Promjer 70 mm, maksimalno opterećenje 5A.

Kod	V	MJ	€
1205120	12/24V	PAR	

**Nožna Komanda Up-Down od Inoxa**

Nožni daljinski upravljač s gumbima Up-Down (gore-dolje). Prodaje se u paru. Tijelo i poklopac od Inoxa AISI 316. Vodonepropusan, s vodootpornom silikonskom gumom. Promjer 70 mm, maksimalno opterećenje 5A.

Kod	V	MJ	€
1205122	12/24	PAR	

**Ručna Komanda Up-Down na Tipke**

Daljinski upravljač na tipke Up-Down (gore-dolje) za sidrena vitla s produžnim kabelom od 3 metara. Vodonepropusan, opremljen vodootpornim konektorom i nosačem. Univerzalno napajanje 12/24V.

Kod	MJ	€
1205300	KOM	

**Ručna Komanda Up-Down na Tipke s Brojačem Metara**

Ručni daljinski upravljač na tipke s brojačem metara za sidrena vitla sa zaslonom koji označava dužinu spušenog lanca. Vodonepropusan, s produžnim kabelom od 3 metara, vodootpornim konektorom i nosačem. Univerzalno napajanje 12/24V.

Kod	Ref	Dodatna oprema	MJ	€
1205500	Komanda Up-Down		KOM	
1205505		Senzor brojač metara	KOM	

**Radio Komanda Up-Down na Tipke s Brojačem Metara**

Radio komanda s brojačem metara s vidljivom duljinom spušenog lanca bez ograničenja kabela, utičnica ili ploča. Baterija na punjenje pruža slobodu manevriranja tijekom sidrenja. IP56 zaštita. Dimenzije 145 x 50 x 22 mm.

Kod	Ref	Dodatna oprema	MJ	€
1205322	Komanda Up-Down		KOM	
1205505		Senzor brojač metara	KOM	



Džepne Radio Komande

Malene i praktične radio komande na 2 ili 4 kanala. Mogu se koristiti za upravljanje sidrenih vitala, dizalica i mostića. Bežične, opremljene prijemnikom od 12/24V. Vodonepropusne IP67.

Kod	Radio kanali	MJ	€
1205320	2	KOM	
1205321	4	KOM	

**Radio Komanda Kompass**

Kompaktna plutajuća radio komanda na 8 kanala. Može se koristiti za upravljanje 2 sidrenih vitala i 2 pramčanih propelera. Opremljena prijemnikom, vodonepropusna IP67. Dimenzije 60 x 30 x H145 mm.

Kod	Radio kanali	MJ	€
1205330	8	KOM	

**Ploča s Brojačem Metara**

Ploča s brojačem metara s prikazanom dužinom spuštenog lanca. Mala i kompaktna, može se montirati na sva vitla. Zaštitno kućište IP56. Univerzalno napajanje 12/24V. Dimenzije 60 x 60 x 18 mm.

Kod	Ref	Dodatna oprema	MJ	€
1205507	Ploča brojač metara		KOM	
1205505		Senzor brojač metara	KOM	

**Komandna Ploča Up-Down s Brojačem Metara**

Komandna ploča Up-Down (gore-dolje) za daljinsko upravljanje sidrenim vitlom. Dužina i brzina spušenog lanca prikazana na zaslonu. Funkcija automatskog spuštanja, podesivi kontrast zaslona. Zaštita IP56, može se postaviti na površinu ili ugraditi.

Dimenzije: 100 x 100 x 18 mm. Univerzalno napajanje 12/24V.

Kod	Ref	Dodatna oprema	MJ	€
1205510	Ploča brojač metara		KOM	
1205505		Senzor brojač metara	KOM	

**Radio Komandna Ploča Up-Down s Brojačem Metara**

Radio komandna ploča za daljinsko upravljanje sidrenim vitlom s prikazanom dužinom spušenog lanca, bez ograničenja kabela i s većom slobodom manevara tokom sidrenja. Jednostavna montaža, potrebno je samo napajanje. Zaštitno kućište IP56. Dimenzije 100 x 100 x 18 mm.

Kod	Ref	Dodatna oprema	MJ	€
1205511	Ploča brojač metara		KOM	
1205505		Senzor brojač metara	KOM	

**Kontrolna Kutija (Sklopnici)**

Dva sklopnika (Kontrolna kutija) u vodootpornom spremniku IP56.

Kod	Za motore W	Izlazi	A	V	MJ	€
1205112	<700	4	90	12	KOM	
1205212	<1700	3	150	12	KOM	
1205224	<1700	3	130	24	KOM	



Sidreni Amortizer Unimer Smart

Amortizeri od čvrstog elastičnog materijala koje sprječava oštećenja na plovilu na način da amortizira nagla zatezanja zbog valova te štiti bitve i konope. Prodaju se u paru. Vrlo jednostavna montaža jer se postavlja direktno na nategnuti konop. Za povećanje amortizacije dovoljno je dodati još koji amortizer u slijedu.

Kod	D mm	Za konope ø mm	MJ	€
3137016	70	<16	PAR	
3137018	87	<20	PAR	

**Amortizer Unimer Wave**

Švedski amortizer od ekstremno čvrste EPDM gume. Sistem s 6 prolaznih rupa za povlačenje konopa omogućuje mekani i siguran privez. Sprječava oštećenja na konopima i bitvama, te istodobno produžuje vijek trajanja plovila. Dostupne su 3 veličine, za konope promjera od 10 do 18 mm.

Kod	D mm	Za konope ø mm	MJ	€
3137008	156	10/12	KOM	
3137009	210	12/16	KOM	
3137010	335	14/18	KOM	

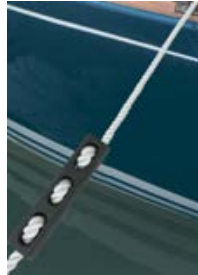
**Amortizer Unimer Inline**

Elegantni švedski amortizer od ekstremno čvrste EPDM gume. Sistem s 6 prolaznih rupa za povlačenje konopa omogućuje mekani i siguran privez. Sprječava oštećenja na konopima i bitvama, te istodobno produžuje vijek trajanja plovila. Dostupne su 3 veličine, za konope promjera od 8 do 20 mm.

Kod	D mm	Za konope ø mm	MJ	€
3137005	156	8/10	KOM	
3137006	250	12/14	KOM	
3137007	300	16/20	KOM	

**Amortizeri Unimer Classic**

Unimer Classic je amortizer od ekstremno čvrste gume EPDM koja osigurava jednostavan i siguran privez, sprječava oštećenja na konopima i bitvama, te istodobno produžuje vijek trajanja plovila. Amortizacija se mijenja ovisno o broju okretaja konopa oko natezača (nikad preko 3): veći broj okretaja povećava amortizaciju.

Kod	D mm	Za konope ø mm	MJ	€
3137001	332	10/12	KOM	
3137002	416	12/16	KOM	
3137003	520	14/18	KOM	
3137004	600	20/24	KOM	

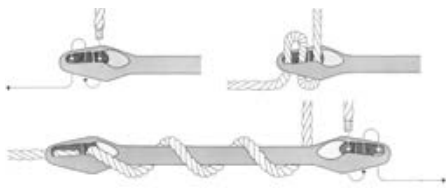
**Amortizer Unimer U Cleat**

U-Cleat Mooring Compensator je amortizer za privez s uklonjivom kočnicom za konope. Jednostavno se postavlja te se može naknadno premijestiti na drugi konop ili postaviti na konop s prolaznim okom ili redančom na kraju. Izrađen od čvrste rebraste EPDM gume osigurava mekani i siguran privez. Sprječava oštećenja na konopima i bitvama, te istodobno produžuje vijek trajanja plovila. Amortizacija se mijenja ovisno o broju okretaja konopa oko natezača (nikad preko 3): veći broj okretaja povećava amortizaciju.

Kod	D mm	Za konope ø mm	MJ	€
3137021	329	10/12	KOM	
3137022	412	12/16	KOM	
3137023	516	16/20	KOM	



Standardni Opružni Amortizer

Opružni amortizer za privez od Inoxa.



Kod	ø mm	D mm	Za plovila	MJ	€
3136027	55	270	Do 7 m	KOM	
3136032	62	320	Do 8 m	KOM	
3136039	75	340	Do 10 m	KOM	
3136043	80	470	Do 12 m	KOM	

**Opružni Amortizer Protiv Škripanja**

Opružni amortizer za privez protiv škripanja od Inoxa.



Kod	Žica ø mm	D mm	Za plovila	MJ	€
3136505	5	300	Do 6 m	KOM	
3136506	6	300	Do 8 m	KOM	
3136507	7	400	Do 10 m	KOM	
3136509	9	470	Do 12 m	KOM	
3136511	11	470	Do 14 m	KOM	

**Opružni Amortizer MPP/T od 7 do 12 Metara**

Sidermarine opružni amortizer od Inoxa visoke učinkovitosti i prekidnog opterećenja. Otporan na koroziju, iznimno tih zahvaljujući patentiranim umecima protiv trenja i protiv buke. Umeći Mollaflex od elastomera osiguravaju veću sigurnost pri visokim opterećenjima i nastavljaju raditi čak u slučaju da opruga pukne, izbjegavajući oštećenja na plovilu.



Kod	Žica ø	Prekidno opterećenje	Za plovila	MJ	€
3136707	7 mm	3000 Kg	7<>9 m	KOM	
3136709	9 mm	6000 Kg	9<>12 m	KOM	

**Opružni Amortizer MPP/T od 12 do 25 Metara**

Sidermarine opružni amortizer od Inoxa visoke učinkovitosti i prekidnog opterećenja. Otporan na koroziju, iznimno tih zahvaljujući patentiranim umecima protiv trenja i protiv buke. Umeći Mollaflex od elastomera osiguravaju veću sigurnost pri visokim opterećenjima i nastavljaju raditi čak u slučaju da opruga pukne, izbjegavajući oštećenja na plovilu.



Kod	Žica ø	Prekidno opterećenje	Za plovila	MJ	€
3136710	10 mm	10000 Kg	12<>16 m	KOM	
3136712	12 mm	20000 Kg	16<>25 m	KOM	

**Opružni Amortizer MPP/T od 25 do 35 Metara**

Sidermarine opružni amortizer od Inoxa visoke učinkovitosti i prekidnog opterećenja. Otporan na koroziju, iznimno tih zahvaljujući patentiranim umecima protiv trenja i protiv buke. Umeći Mollaflex od elastomera osiguravaju veću sigurnost pri visokim opterećenjima i nastavljaju raditi čak u slučaju da opruga pukne, izbjegavajući oštećenja na plovilu.

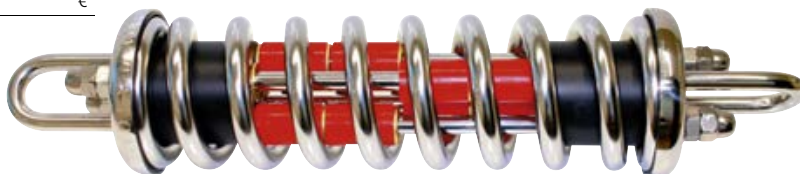

Kod	Žica ø	Prekidno opterećenje	Za plovila	MJ	€
3136715	15 mm	35000 Kg	25<>35 m	KOM	

**Opružni Amortizer MPP K od 20 do 90 Tona**

Sidermarine opružni amortizer od Inoxa visoke učinkovitosti i prekidnog opterećenja. Otporan na koroziju, iznimno tih zahvaljujući patentiranim umecima protiv trenja i protiv buke. Nema zavarenih komponenata. Umeći Mollaflex od elastomera osiguravaju veću sigurnost pri visokim opterećenjima i nastavljaju raditi čak u slučaju da opruga pukne, izbjegavajući oštećenja na plovilu.



Kod	Za plovila	MJ	€
3136755	Od 20 do 90 Tona	KOM	



Klasični Bijeli Konop

Konop za privez i sidrenje.

Od 3 Poliesterska struka srednje čvrstoće.

Ne pliva. daN = prekidno opterećenje u Kg

Kod	ø mm	daN	m	MJ	€
310008200	8	600	200	PAK	
310010200	10	1000	200	PAK	
310012200	12	1350	200	PAK	
310014100	14	1900	100	PAK	
310016100	16	2400	100	PAK	
310018100	18	3000	100	PAK	
310020100	20	3800	100	PAK	
310022100	22	4500	100	PAK	
310024100	24	5400	100	PAK	
310026100	26	6200	100	PAK	
310028100	28	7200	100	PAK	
310030100	30	8250	100	PAK	
310032100	32	9200	100	PAK	
310036100	36	11400	100	PAK	
310040100	40	12800	100	PAK	

**Klasični Crni Konop**

Konop za privez i sidrenje.

Od 3 Poliesterska struka srednje čvrstoće.

Ne pliva. daN = prekidno opterećenje u Kg

Kod	ø mm	daN	m	MJ	€
3100108200	8	600	200	PAK	
3100110200	10	1000	200	PAK	
3100112200	12	1350	200	PAK	
3100114100	14	1900	100	PAK	
3100116100	16	2400	100	PAK	
3100118100	18	3000	100	PAK	
3100120100	20	3800	100	PAK	
3100122100	22	4500	100	PAK	
3100124100	24	5400	100	PAK	
3100126100	26	6200	100	PAK	
3100128100	28	7200	100	PAK	
3100130100	30	8250	100	PAK	
3100132100	32	9200	100	PAK	
3100136100	36	11400	100	PAK	
3100140100	40	12800	100	PAK	

**Bijeli Konop Americana**

Konop za privez i sidrenje.

Od 3 Poliesterska struka, dvostruko upletena, visoke čvrstoće.

Ne pliva. daN = prekidno opterećenje u Kg



Kod	ø mm	daN	m	MJ	€
3100610200	10	1860	200	PAK	
3100612200	12	2700	200	PAK	
3100614150	14	3700	150	PAK	
3100616100	16	4800	100	PAK	
3100618100	18	6300	100	PAK	
3100620100	20	7500	100	PAK	
3100622100	22	9000	100	PAK	
3100624100	24	11400	100	PAK	
3100626100	26	12600	100	PAK	
3100628100	28	14000	100	PAK	
3100630100	30	16500	100	PAK	
3100632100	32	18400	100	PAK	
3100636100	36	24500	100	PAK	
3100640100	40	28900	100	PAK	

**Plavi Konop Americana**

Konop za privez i sidrenje.

Od 3 Poliesterska struka, dvostruko upletena, visoke čvrstoće.

Ne pliva. daN = prekidno opterećenje u Kg



Kod	ø mm	daN	m	MJ	€
3102010200	10	1860	200	PAK	
3102012200	12	2700	200	PAK	
3102014150	14	3700	150	PAK	
3102016100	16	4800	100	PAK	
3102018100	18	6300	100	PAK	
3102020100	20	7500	100	PAK	
3102022100	22	9000	100	PAK	
3102024100	24	11400	100	PAK	
3102026100	26	12600	100	PAK	
3102028100	28	14000	100	PAK	
3102030100	30	16500	100	PAK	
3102032100	32	18400	100	PAK	
3102036100	36	24500	100	PAK	
3102040100	40	28900	100	PAK	

**Vino Crveni Konop Americana**

Konop za privez i sidrenje.

Od 3 Poliesterska struka, dvostruko upletena, visoke čvrstoće.

Ne pliva. daN = prekidno opterećenje u Kg



Kod	ø mm	daN	m	MJ	€
3102110200	10	1860	200	PAK	
3102112200	12	2700	200	PAK	
3102114150	14	3700	150	PAK	
3102116100	16	4800	100	PAK	
3102118100	18	6300	100	PAK	
3102120100	20	7500	100	PAK	
3102122100	22	9000	100	PAK	
3102124100	24	11400	100	PAK	
3102126100	26	12600	100	PAK	
3102128100	28	14000	100	PAK	

**Zlatni Konop Americana**

Konop za privez i sidrenje.

Od 3 Poliesterska struka, dvostruko upletena, visoke čvrstoće.

Ne pliva. daN = prekidno opterećenje u Kg



Kod	ø mm	daN	m	MJ	€
3102310200	10	1860	200	PAK	
3102312200	12	2700	200	PAK	
3102314150	14	3700	150	PAK	
3102316100	16	4800	100	PAK	
3102318100	18	6300	100	PAK	
3102320100	20	7500	100	PAK	
3102322100	22	9000	100	PAK	
3102324100	24	11400	100	PAK	
3102326100	26	12600	100	PAK	
3102328100	28	14000	100	PAK	



Bijeli Pleteni Konop Squareline Evolution

Pleteni konop za privez i sidrenje, mekan i čvrst, ne savija se.
Od 12 Poliesterska struka, dvostruko upletena, visoke otpornosti.
Ne pliva. daN = prekidno opterećenje u Kg



Kod	ø mm	daN	m	MJ	€
3100712200	12	2600	200	PAK	
3100714150	14	3100	150	PAK	
3100716100	16	3700	100	PAK	
3100718100	18	4500	100	PAK	
3100720100	20	5000	100	PAK	
3100722100	22	5500	100	PAK	
3100724100	24	6500	100	PAK	

**Plavi Pleteni Konop Squareline Evolution**

Pleteni konop za privez i sidrenje, mekan i čvrst, ne savija se.
Od 12 Poliesterska struka, dvostruko upletena, visoke otpornosti.
Ne pliva. daN = prekidno opterećenje u Kg



Kod	ø mm	daN	m	MJ	€
3102712200	12	2600	200	PAK	
3102714150	14	3100	150	PAK	
3102716100	16	3700	100	PAK	
3102718100	18	4500	100	PAK	
3102720100	20	5000	100	PAK	
3102722100	22	5500	100	PAK	
3102724100	24	6500	100	PAK	

**Bijeli Pleteni Konop Mooring**

Pleteni konop za privez i sidrenje, mekan i čvrst, jednostavan za plombiranje.
Od 16 Poliesterska struka, dvostruko upletena, visoke otpornosti.
Ne pliva. daN = prekidno opterećenje u Kg



Kod	ø mm	daN	m	MJ	€
3100450200	10	1600	200	PAK	
3100452200	12	2000	200	PAK	
3100454150	14	3000	150	PAK	
3100456100	16	4000	100	PAK	
3100458100	18	4500	100	PAK	
3100460100	20	5000	100	PAK	

**Crno-Bijeli Pleteni Konop Mooring**

Pleteni konop za privez i sidrenje, mekan i čvrst, jednostavan za plombiranje.
Maksimalno otporan na abraziju. Od 16 Poliesterska struka, dvostruko upletena, visoke otpornosti.
Ne pliva. daN = prekidno opterećenje u Kg



Kod	ø mm	daN	m	MJ	€
3100308200	8	1200	200	PAK	
3100310200	10	1600	200	PAK	
3100312200	12	2000	200	PAK	
3100314150	14	3000	150	PAK	
3100316100	16	4000	100	PAK	
3100318100	18	4500	100	PAK	
3100320100	20	5000	100	PAK	

**Navy Plavi Pleteni Konop Mooring**

Pleteni konop za privez i sidrenje, mekan i čvrst, jednostavan za plombiranje.
Od 16 Poliesterska struka, dvostruko upletena, visoke otpornosti.
Ne pliva. daN = prekidno opterećenje u Kg



Kod	ø mm	daN	m	MJ	€
3100430200	10	1600	200	PAK	
3100432200	12	2000	200	PAK	
3100434150	14	3000	150	PAK	
3100436100	16	4000	100	PAK	
3100438100	18	4500	100	PAK	
3100440100	20	5000	100	PAK	
3100442100	22	5500	100	PAK	
3100444100	24	6500	100	PAK	

**Crni Pleteni Konop Mooring**

Pleteni konop za privez i sidrenje, mekan i čvrst, jednostavan za plombiranje.
Od 16 Poliesterska struka, dvostruko upletena, visoke otpornosti.
Ne pliva. daN = prekidno opterećenje u Kg



Kod	ø mm	daN	m	MJ	€
3100410200	10	1600	200	PAK	
3100412200	12	2000	200	PAK	
3100414150	14	3000	150	PAK	
3100416100	16	4000	100	PAK	
3100418100	18	4500	100	PAK	
3100420100	20	5000	100	PAK	
3100422100	22	5500	100	PAK	
3100424100	24	6500	100	PAK	

**Čelik Sivi Pleteni Konop Mooring**

Pleteni konop za privez i sidrenje, mekan i čvrst, jednostavan za plombiranje.
Od 16 Poliesterska struka, dvostruko upletena, visoke otpornosti.
Ne pliva. daN = prekidno opterećenje u Kg



Kod	ø mm	daN	m	MJ	€
3100332200	12	2000	200	PAK	
3100334150	14	3000	150	PAK	
3100336100	16	4000	100	PAK	
3100338100	18	4500	100	PAK	
3100340100	20	5000	100	PAK	
3100342100	22	5500	100	PAK	
3100344100	24	6500	100	PAK	

**Klasični Pleteni Konop Mooring**

Pleteni konop za privez i sidrenje, mekan i čvrst, jednostavan za plombiranje.
Od 16 Poliesterska struka, dvostruko upletena, visoke otpornosti.
Ne pliva. daN = prekidno opterećenje u Kg



Kod	ø mm	daN	m	MJ	€
3100352200	12	2000	200	PAK	
3100354150	14	3000	150	PAK	
3100356100	16	4000	100	PAK	
3100358100	18	4500	100	PAK	
3100360100	20	5000	100	PAK	
3100362100	22	5500	100	PAK	
3100364100	24	6500	100	PAK	



**Liros Polyamide Rope**

Standardni konop za privez i sidrenje s visokim stupnjem opterećenja i rastezljivosti (<20%). Može se koristiti i bez amortizera. S 3 struka od sukanog Poliamida visoke čvrstoće, otporan na abraziju i UV zrake, jednostavno se plombira. U skladu sa zakonom DIN83330/EN696. Ne pliva.

Kod	ø mm	Boja	daN	m	MJ	€
3103008200	8	BIJELA	1440	200	PAK	
3103010200	10	BIJELA	2400	200	PAK	
3103012200	12	BIJELA	3300	200	PAK	
3103014150	14	BIJELA	4400	150	PAK	
3103016100	16	BIJELA	5600	100	PAK	
3103018100	18	BIJELA	7000	100	PAK	
3103020100	20	BIJELA	8140	100	PAK	
3103022100	22	BIJELA	9800	100	PAK	
3103024100	24	BIJELA	11800	100	PAK	
3103030100	30	BIJELA	17400	100	PAK	
3103108200	8	NAVY PLAVA	1440	200	PAK	
3103110200	10	NAVY PLAVA	2400	200	PAK	
3103112200	12	NAVY PLAVA	3300	200	PAK	
3103114150	14	NAVY PLAVA	4400	150	PAK	
3103116100	16	NAVY PLAVA	5600	100	PAK	
3103118100	18	NAVY PLAVA	7000	100	PAK	
3103120100	20	NAVY PLAVA	8140	100	PAK	
3103122100	22	NAVY PLAVA	9800	100	PAK	
3103124100	24	NAVY PLAVA	11800	100	PAK	
3103130100	30	NAVY PLAVA	17400	100	PAK	

**Liros Lirolen**

Plutajući višenamjenski konop, vrlo lagan, mekan i fleksibilan, za brza privezivanja i sidrenja te za vuču. Ostaje savitljiv čak i nakon opsežne uporabe. S 3 struka od višeslojnog Polipropilena toplinski pričvršćenog, jednostavno za plombiranje. Istezanje <15%. U skladu sa zakonom DIN83334/EN699.

Kod	ø mm	Boja	daN	m	MJ	€
3103308200	8	BIJELA	1040	200	PAK	
3103310200	10	BIJELA	1600	200	PAK	
3103312200	12	BIJELA	2200	200	PAK	
3103314150	14	BIJELA	3000	150	PAK	
3103316100	16	BIJELA	3700	100	PAK	
3103318100	18	BIJELA	4700	100	PAK	
3103320100	20	BIJELA	5700	100	PAK	
3103408200	8	PLAVA	1040	200	PAK	
3103410200	10	PLAVA	1600	200	PAK	
3103412200	12	PLAVA	2200	200	PAK	
3103414150	14	PLAVA	3000	150	PAK	
3103416100	16	PLAVA	3700	100	PAK	
3103418100	18	PLAVA	4700	100	PAK	
3103420100	20	PLAVA	5700	100	PAK	
3103808200	8	CRNA	1040	200	PAK	
3103810200	10	CRNA	1600	200	PAK	
3103812200	12	CRNA	2200	200	PAK	
3103814150	14	CRNA	3000	150	PAK	
3103816100	16	CRNA	3700	100	PAK	
3103818100	18	CRNA	4700	100	PAK	
3103820100	20	CRNA	5700	100	PAK	

**Liros 3-Strand Tradition Classic**

Konop za privez i sidrenje za sve vrste klasičnih i starijih jedrenjaka. Može se koristiti i kao konop ili škota. Vrhunske kvalitete, izdržljivost, visoke otpornosti na habanje, lagan za rukovanje i ugodan na dodir. Izrađen od mat Poliestera na 3 struka. Radno rastezanje <17%. Ne pliva.

Kod	ø mm	daN	m	MJ	€
3103606200	6	350	200	PAK	
3103608200	8	730	200	PAK	
3103610200	10	1100	200	PAK	
3103612200	12	1300	200	PAK	
3103614150	14	1700	150	PAK	
3103616100	16	2200	100	PAK	
3103618100	18	3500	100	PAK	
3103620100	20	4900	100	PAK	



**Liros Handy Elastic**

Konop za privez i sidrenje vrhunske kvalitete, mekani, jednostavan za rukovanje i plombiranje. Visoko prekidno opterećenje, optimalna rastezljivost (<20%), izuzetno otporan na abraziju, može se koristiti i bez amortizera. Visoko elastična pletena Poliamidna jezgra. Poliamidni pokrov visoke čvrstoće, otporan na UV zrake.

Ne pliva.

Kod	ø mm	Boja	daN	m	MJ	€
3102808200	8	NAVY PLAVA	1600	200	PAK	
3102810200	10	NAVY PLAVA	2500	200	PAK	
3102812200	12	NAVY PLAVA	3900	200	PAK	
3102814150	14	NAVY PLAVA	4800	150	PAK	
3102816100	16	NAVY PLAVA	6000	100	PAK	
3102818100	18	NAVY PLAVA	8500	100	PAK	
3102820100	20	NAVY PLAVA	9900	100	PAK	
3102822100	22	NAVY PLAVA	10600	100	PAK	
3102824100	24	NAVY PLAVA	12000	100	PAK	
3102908200	8	CRNA	1600	200	PAK	
3102910200	10	CRNA	2500	200	PAK	
3102912200	12	CRNA	3900	200	PAK	
3102914150	14	CRNA	4800	150	PAK	
3102916100	16	CRNA	6000	100	PAK	
3102918100	18	CRNA	8500	100	PAK	
3102920100	20	CRNA	9900	100	PAK	
3102922100	22	CRNA	10600	100	PAK	
3102924100	24	CRNA	12000	100	PAK	

**Liros Porto**

Konop za privez i sidrenje vrhunske kvalitete, mekani, jednostavan za rukovanje i plombiranje. Kompaktan i čvrst, ostaje savitljiv i nakon duge uporabe. Visoko elastična pletena Poliesterska jezgra. Poliesterski pokrov visoke čvrstoće, otporan na UV zrake. Radno rastezanje <15%.

Ne pliva.

Kod	ø mm	Boja	daN	m	MJ	€
3102510200	10	NAVY PLAVA	2300	200	PAK	
3102512200	12	NAVY PLAVA	2900	200	PAK	
3102514150	14	NAVY PLAVA	3700	150	PAK	
3102516100	16	NAVY PLAVA	4900	100	PAK	
3102518100	18	NAVY PLAVA	5300	100	PAK	
3102520100	20	NAVY PLAVA	6300	100	PAK	
3102522100	22	NAVY PLAVA	8900	100	PAK	
3102524100	24	NAVY PLAVA	9600	100	PAK	
3102410200	10	CRNA	2300	200	PAK	
3102412200	12	CRNA	2900	200	PAK	
3102414150	14	CRNA	3700	150	PAK	
3102416100	16	CRNA	4900	100	PAK	
3102418100	18	CRNA	5300	100	PAK	
3102420100	20	CRNA	6300	100	PAK	
3102422100	22	CRNA	8900	100	PAK	
3102424100	24	CRNA	9600	100	PAK	

**Liros Super Yacht Mooring**

Konop za privez i sidrenje za superjachte do 90 metara. Fleksibilna pletena poliesterska jezgra visoke čvrstoće osigurava maksimalnu sigurnost, dok pokrov od 24 Poliesterska struka pruža vrhunsku udobnost, lako rukovanje i jednostavno plombiranje. Radno rastezanje <15%.

Ne pliva.

Kod	ø mm	Boja	daN	Za plovila m	m	MJ	€
3100824100	24	NAVY PLAVA	11500	Do 30	100	PAK	
3100828100	28	NAVY PLAVA	15900	Do 40	100	PAK	
3100832100	32	NAVY PLAVA	19800	Do 50	100	PAK	
3100836100	36	NAVY PLAVA	26000	Do 60	100	PAK	
3100840100	40	NAVY PLAVA	32800	Do 65	100	PAK	
3100844100	44	NAVY PLAVA	38500	Do 70	100	PAK	
3100848100	48	NAVY PLAVA	46000	Do 80	100	PAK	
3100852100	52	NAVY PLAVA	53500	Do 90	100	PAK	
3100924100	24	CRNA	11500	Do 30	100	PAK	
3100928100	28	CRNA	15900	Do 40	100	PAK	
3100932100	32	CRNA	19800	Do 50	100	PAK	
3100936100	36	CRNA	26000	Do 60	100	PAK	
3100940100	40	CRNA	32800	Do 65	100	PAK	
3100944100	44	CRNA	38500	Do 70	100	PAK	
3100948100	48	CRNA	46000	Do 80	100	PAK	
3100952100	52	CRNA	53500	Do 90	100	PAK	



MOORING LINES FOR SUPER YACHTS

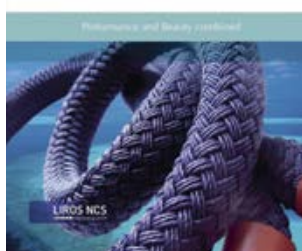

Višenamjenski Pleteni Konop

Pleteni konop sa stabiliziranim strukturom od više niti za raznu uporabu i privez. Konstrukcija i materijali: 8 struka, 100% Polietilen visoke kvalitete. daN = prekidno opterećenje u Kg

Kod	ø mm	daN	m	MJ	€
3103502100	2	90	100	PAK	
3103503100	3	130	100	PAK	
3103504100	4	220	100	PAK	
3103505100	5	340	100	PAK	
3103506100	6	500	100	PAK	

**Pleteni Konop Liros Polyamide Braid**

Pleteni konop za raznu uporabu i privez otporan na abraziju, fleksibilan i rastezljiv (<15%). Konstrukcija i materijali: Poliamid visoke čvrstoće otporan na UV zrake na 8 struka. daN = prekidno opterećenje u Kg



Kod	ø mm	daN	m	MJ	€
3104502100	2	100	100	PAK	
3104503100	3	180	100	PAK	
3104505100	5	550	100	PAK	
3104506100	6	850	100	PAK	

**Crni Plutajući Pleteni Konop**

Višenamjenski pleteni konop sa strukturom od više niti za rukohvate, pojaseve za spašavanje, privremena sidrenja, itd. Mekan i lagan, pluta, ne upija vlagu. Konstrukcija i materijali: 3 struka, 100% Polietilen. daN = prekidno opterećenje u Kg

Kod	ø mm	daN	m	MJ	€
3101206200	6	300	200	PAK	
3101208200	8	400	200	PAK	
3101210200	10	500	200	PAK	
3101212200	12	800	200	PAK	
3101214100	14	1100	100	PAK	
3101216100	16	1400	100	PAK	
3101218100	18	1800	100	PAK	
3101220100	20	2200	100	PAK	

**Mooring Reels Sternroller**

Praktičan sistem za brz i siguran privez koji se sastoji od vrlo otpornog ravnog remena i čvrstog bubnja za namatanje od Inoxa 316. Univerzalni priključak za cijev ili površinsku montažu.



Kod	Dužina remena	Bubanj ø mm	Prekidno opterećenje Kg	MJ	€
3137132	25 mm x 30 m	290	2000	KOM	
3137153	35 mm x 50 m	380	4000	KOM	

**Pleteni Konop Lapo**

Višenamjenski pleteni konop za privez i sidrenje. Od 16 Poliesterska struka sa signalnom niti. Ne pliva. daN = prekidno opterećenje u Kg

Kod	ø mm	daN	m	MJ	€
3101504500	4	190	500	PAK	
3101505400	5	275	400	PAK	
3101506200	6	500	200	PAK	
3101508200	8	840	200	PAK	
3101510200	10	1200	200	PAK	
3101512200	12	1400	200	PAK	
3101514100	14	1600	100	PAK	

**Narančasti Plutajući Pleteni Konop**

Višenamjenski pleteni konop sa strukturom od više niti za rukohvate, pojaseve za spašavanje, privremena sidrenja, itd. Mekan i lagan, pluta, ne upija vlagu. Konstrukcija i materijali: 3 struka, 100% Polietilen. daN = prekidno opterećenje u Kg

Kod	ø mm	daN	m	MJ	€
3101006200	6	300	200	PAK	
3101008200	8	400	200	PAK	
3101010200	10	500	200	PAK	
3101012200	12	800	200	PAK	
3101014100	14	1100	100	PAK	
3101016100	16	1400	100	PAK	
3101018100	18	1800	100	PAK	
3101020100	20	2200	100	PAK	

**Sivi Plutajući Pleteni Konop**

Višenamjenski pleteni konop sa strukturom od više niti za rukohvate, pojaseve za spašavanje, privremena sidrenja, itd. Mekan i lagan, pluta, ne upija vlagu. Konstrukcija i materijali: 3 struka, 100% Polietilen. daN = prekidno opterećenje u Kg

Kod	ø mm	daN	m	MJ	€
3101308200	8	700	200	PAK	
3101310200	10	1000	200	PAK	
3101312200	12	1300	200	PAK	
3101314150	14	1800	150	PAK	
3101316100	16	2000	100	PAK	

**Mooring Reels Nawa**

Praktičan sistem za brz i siguran privez koji se sastoji od mekanog i vrlo otpornog ravnog remena, čvrstog bubnja za namatanje od Inoxa 316 s podesivom kočnicom i univerzalnog priključka za cijev ili površinsku montažu.



Kod	Dužina remena	Bubanj ø mm	Prekidno opterećenje Kg	MJ	€
3137103	25 mm x 32 m	360	2000	KOM	
3137105	25 mm x 50 m	420	2000	KOM	



Pleteni Konop Lapo Eye

Višenamjenski pleteni konop jeftinijeg tipa za privez i sidrenje s redančom. Od 16 Poliesterska struka sa signalnom niti. Ne pliva.

Kod	ø mm	Pakiranje m	MJ	€
3101538	8	30	PAK	
3101540	10	30	PAK	
3101541	10	50	PAK	
3101542	12	30	PAK	
3101543	12	50	PAK	

**Bijeli Pleteni Konop Mooring s Redančom**

Pleteni konop za privez s redančom od Inoxa. Od dvostruke Poliesterske pletenice visoke otpornosti. Ne pliva.

Kod	ø mm	Pakiranje m	MJ	€
3101459	10	6	PAK	
3101461	12	8	PAK	
3101463	14	10	PAK	
3101465	16	12	PAK	
3101468	20	15	PAK	
3101469	24	15	PAK	

**Crni Pleteni Konop Mooring s Redančom**

Pleteni konop za privez s redančom od Inoxa. Od dvostruke Poliesterske pletenice visoke otpornosti. Ne pliva.

Kod	ø mm	Pakiranje m	MJ	€
3101439	10	6	PAK	
3101441	12	8	PAK	
3101443	14	10	PAK	
3101445	16	12	PAK	
3101448	20	15	PAK	
3101449	24	15	PAK	

**Navy Plavi Pleteni Konop Mooring s Redančom**

Pleteni konop za privez s redančom od Inoxa. Od dvostruke Poliesterske pletenice visoke otpornosti. Ne pliva.

Kod	ø mm	Pakiranje m	MJ	€
3101419	10	6	PAK	
3101421	12	8	PAK	
3101423	14	10	PAK	
3101425	16	12	PAK	
3101428	20	15	PAK	
3101429	24	15	PAK	

**Bijeli Pleteni Konop Mooring s Okom**

Pleteni konop za privez s upletenim okom, spreman za korištenje. Od dvostruke Poliesterske pletenice visoke otpornosti. Ne pliva.

Kod	ø mm	Pakiranje m	MJ	€
3101480	10	6	PAK	
3101481	12	8	PAK	
3101483	14	10	PAK	
3101485	16	12	PAK	
3101487	20	15	PAK	
3101488	24	15	PAK	

**Crni Pleteni Konop Mooring s Okom**

Pleteni konop za privez s upletenim okom, spreman za korištenje. Od dvostruke Poliesterske pletenice visoke otpornosti. Ne pliva.

Kod	ø mm	Pakiranje m	MJ	€
3101450	10	6	PAK	
3101451	12	8	PAK	
3101453	14	10	PAK	
3101455	16	12	PAK	
3101457	20	15	PAK	
3101458	24	15	PAK	

**Navy Plavi Pleteni Konop Mooring s Okom**

Pleteni konop za privez s upletenim okom, spreman za korištenje. Od dvostruke Poliesterske pletenice visoke otpornosti. Ne pliva.

Kod	ø mm	Pakiranje m	MJ	€
3101430	10	6	PAK	
3101431	12	8	PAK	
3101433	14	10	PAK	
3101435	16	12	PAK	
3101437	20	15	PAK	
3101438	24	15	PAK	



Liros Mooring Handy Elastic Protect

Pleteni konop za privez s upletenim okom D40 cm i zaštitnom Poliesterskom tkaninom otpornom na abraziju. Spreman za korištenje. Visokokvalitetan, mekan, jednostavan za rukovanje, s visokim prekidnim opterećenjem te odlične rastezljivosti (<20%). Može se koristiti i bez amortizera. Jezgra od Poliamidne pletenice izvrsnog elasticiteta. Pokrov od Poliamida visoke izdržljivosti, otporan na UV zrake. Ne pliva.
daN = prekidno opterećenje u Kg

Kod	ø mm	daN	Pakiranje m	MJ	€
3102610	10	2000	6	PAK	
3102611	10	2000	10	PAK	
3102612	12	3120	10	PAK	
3102613	12	3120	15	PAK	
3102614	14	3840	10	PAK	
3102615	14	3840	15	PAK	
3102616	16	4800	10	PAK	
3102617	16	4800	15	PAK	
3102618	18	6800	10	PAK	
3102619	18	6800	15	PAK	

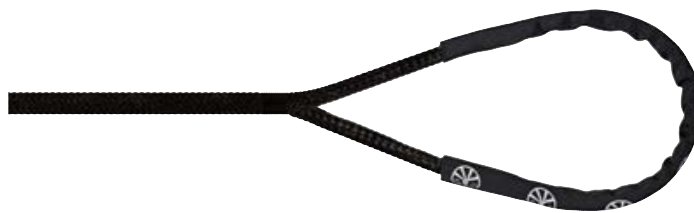
**- SPREMNI PLETENI KONOPI ZA PRIVEZ I SIDRENJE CUSTOM LINE -****Custom Dock Line Steel Siva s Okom**

Pleteni konop za privez s ručno upletenim okom, spreman za korištenje. Oko može biti obično ili presvučeno u mekanu kožu posebno tretiranu za morske uvjete zahvaljujući Dyneema šavovima. Kraj konopa je ručno šivan i doraden. Izvanredno čvrst i mekan, od 16 Poliesterska struka visoke izdržljivosti. Presvlaka je proizvedena i tretirana za maksimalnu otpornost na abraziju. Ne pliva.

daN= prekidno opterećenje u Kg

Kod	ø mm	daN	Presvlaka na oku	Dužina oka m	Dužina konopa m	MJ	€
3101618	24	11800	Ne	0,75	16	PAK	
3101620	24	11800	Ne	0,75	20	PAK	
3101622	24	11800	CRNA koža	0,75	16	PAK	
3101624	24	11800	CRNA koža	0,75	20	PAK	
3101626	28	16100	Ne	0,75	16	PAK	
3101628	28	16100	Ne	0,75	20	PAK	
3101630	28	16100	CRNA koža	0,75	16	PAK	
3101632	28	16100	CRNA koža	0,75	20	PAK	
3101634	32	20900	Ne	1,00	16	PAK	
3101636	32	20900	Ne	1,00	20	PAK	
3101638	32	20900	CRNA koža	1,00	16	PAK	
3101640	32	20900	CRNA koža	1,00	20	PAK	
3101642	36	24500	Ne	1,00	16	PAK	
3101644	36	24500	Ne	1,00	20	PAK	
3101646	36	24500	CRNA koža	1,00	16	PAK	
3101648	36	24500	CRNA koža	1,00	20	PAK	

**Custom Dock Line Classic s Okom**

Pleteni konop za privez s upletenim okom, spreman za korištenje. Oko može biti obično ili presvučeno u mekanu kožu posebno tretiranu za morske uvjete zahvaljujući Dyneema šavovima. Kraj konopa je ručno šivan i doraden. Izvanredno čvrst i mekan, od 16 Poliesterska struka visoke izdržljivosti. Presvlaka je proizvedena i tretirana za maksimalnu otpornost na abraziju. Ne pliva.

daN= prekidno opterećenje u Kg

Kod	ø mm	daN	Presvlaka na oku	Dužina oka m	Dužina konopa m	MJ	€
3101650	24	11800	Ne	0,75	16	PAK	
3101652	24	11800	Ne	0,75	20	PAK	
3101656	24	11800	SMEĐA koža	0,75	16	PAK	
3101658	24	11800	SMEĐA koža	0,75	20	PAK	
3101662	28	16100	Ne	0,75	16	PAK	
3101664	28	16100	Ne	0,75	20	PAK	
3101668	28	16100	SMEĐA koža	0,75	16	PAK	
3101670	28	16100	SMEĐA koža	0,75	20	PAK	
3101674	32	20900	Ne	1,00	16	PAK	
3101676	32	20900	Ne	1,00	20	PAK	
3101680	32	20900	SMEĐA koža	1,00	16	PAK	
3101682	32	20900	SMEĐA koža	1,00	20	PAK	
3101686	36	24500	Ne	1,00	16	PAK	
3101688	36	24500	Ne	1,00	20	PAK	
3101692	36	24500	SMEĐA koža	1,00	16	PAK	
3101694	36	24500	SMEĐA koža	1,00	20	PAK	

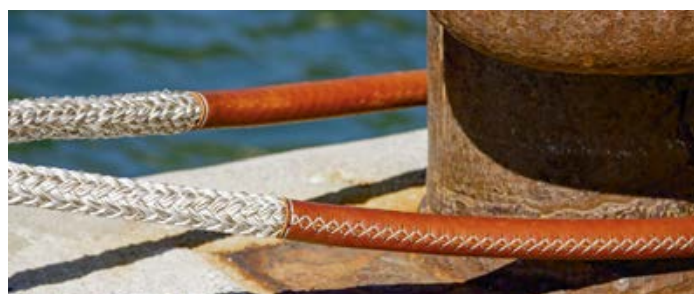

Custom Dock Line Navy Plava s Okom

Pleteni konop za privez s ručno upletenim okom, spreman za korištenje. Oko može biti obično ili presvučeno u mekanu kožu posebno tretiranu za morske uvjete zahvaljujući Dyneema šavovima. Kraj konopa je ručno šivan i doraden. Izvanredno čvrst i mekan, od 16 Poliesterska struka visoke izdržljivosti. Presvlaka je proizvedena i tretirana za maksimalnu otpornost na abraziju. Ne pliva.

daN= prekidno opterećenje u Kg

Kod	ø mm	daN	Presvlaka na oku	Dužina oka m	Dužina konopa m	MJ	€
3101812	24	11800	Ne	0,75	16	PAK	
3101814	24	11800	Ne	0,75	20	PAK	
3101818	24	11800	CRNA koža	0,75	16	PAK	
3101820	24	11800	CRNA koža	0,75	20	PAK	
3101824	24	11800	SMEĐA koža	0,75	16	PAK	
3101826	24	11800	SMEĐA koža	0,75	20	PAK	
3101830	28	16100	Ne	0,75	16	PAK	
3101832	28	16100	Ne	0,75	20	PAK	
3101836	28	16100	CRNA koža	0,75	16	PAK	
3101838	28	16100	CRNA koža	0,75	20	PAK	
3101842	28	16100	SMEĐA koža	0,75	16	PAK	
3101844	28	16100	SMEĐA koža	0,75	20	PAK	
3101848	32	20900	Ne	1,00	16	PAK	
3101850	32	20900	Ne	1,00	20	PAK	
3101854	32	20900	CRNA koža	1,00	16	PAK	
3101856	32	20900	CRNA koža	1,00	20	PAK	
3101860	32	20900	SMEĐA koža	1,00	16	PAK	
3101862	32	20900	SMEĐA koža	1,00	20	PAK	
3101866	36	24500	Ne	1,00	16	PAK	
3101868	36	24500	Ne	1,00	20	PAK	
3101872	36	24500	CRNA koža	1,00	16	PAK	
3101874	36	24500	CRNA koža	1,00	20	PAK	
3101878	36	24500	SMEĐA koža	1,00	16	PAK	
3101880	36	24500	SMEĐA koža	1,00	20	PAK	
3101884	40	28900	Ne	1,20	20	PAK	
3101886	40	28900	Ne	1,20	24	PAK	
3101888	40	28900	CRNA koža	1,20	20	PAK	
3101890	40	28900	CRNA koža	1,20	24	PAK	
3101892	40	28900	SMEĐA koža	1,20	20	PAK	
3101894	40	28900	SMEĐA koža	1,20	24	PAK	

Custom Dock Line Crna s Okom

Pleteni konop za privez s ručno upletenim okom, spreman za korištenje. Običan ili presvučen u mekanu kožu posebno tretiranu za morske uvjete zahvaljujući Dyneema šavovima. Čvrst i mekan, od 16 Poliesterska struka visoke izdržljivosti i posebno tretiranom anti-abrazijskom presvlakom. Ne pliva.

daN= prekidno opterećenje u Kg

Kod	ø mm	daN	Presvlaka na oku	Dužina oka m	Dužina konopa m	MJ	€
3101912	24	11800	Ne	0,75	16	PAK	
3101914	24	11800	Ne	0,75	20	PAK	
3101918	24	11800	CRNA koža	0,75	16	PAK	
3101920	24	11800	CRNA koža	0,75	20	PAK	
3101924	24	11800	SMEĐA koža	0,75	16	PAK	
3101926	24	11800	SMEĐA koža	0,75	20	PAK	
3101930	28	16100	Ne	0,75	20	PAK	
3101932	28	16100	Ne	0,75	20	PAK	
3101936	28	16100	CRNA koža	0,75	16	PAK	
3101938	28	16100	CRNA koža	0,75	20	PAK	
3101942	28	16100	SMEĐA koža	0,75	16	PAK	
3101944	28	16100	SMEĐA koža	0,75	20	PAK	
3101948	32	20900	Ne	1,00	16	PAK	
3101950	32	20900	Ne	1,00	20	PAK	
3101954	32	20900	CRNA koža	1,00	16	PAK	
3101956	32	20900	CRNA koža	1,00	20	PAK	
3101960	32	20900	SMEĐA koža	1,00	16	PAK	
3101962	32	20900	SMEĐA koža	1,00	20	PAK	
3101966	36	24500	Ne	1,00	16	PAK	
3101968	36	24500	Ne	1,00	20	PAK	
3101972	36	24500	CRNA koža	1,00	16	PAK	
3101974	36	24500	CRNA koža	1,00	20	PAK	
3101978	36	24500	SMEĐA koža	1,00	16	PAK	
3101980	36	24500	SMEĐA koža	1,00	20	PAK	
3101984	40	28900	Ne	1,20	20	PAK	
3101986	40	28900	Ne	1,20	24	PAK	
3101988	40	28900	CRNA koža	1,20	20	PAK	
3101990	40	28900	CRNA koža	1,20	24	PAK	
3101992	40	28900	SMEĐA koža	1,20	20	PAK	
3101994	40	28900	SMEĐA koža	1,20	24	PAK	

Marco Benvenuti



Marco Benvenuti



Custom Dock Line Navy Plava s Redančom

Pleteni konop za privez, s ručno upletenom i dovršenom redančom od Inoxa. Spreman za korištenje. Kraj konopa je ručno šivan i doraden. Izvanredno čvrst i mekan, od 16 Poliesterska struka visoke izdržljivosti. Presvlaka je proizvedena i tretirana za maksimalnu otpornost na abraziju. Ne pliva. daN= prekidno opterećenje u Kg

Kod	ø mm	daN	Dužina m	MJ	€
3101754	24	11800	16	PAK	
3101756	24	11800	20	PAK	
3101760	28	16100	16	PAK	
3101762	28	16100	20	PAK	
3101766	32	20900	16	PAK	
3101768	32	20900	20	PAK	

**Custom Dock Line Crna s Redančom**

Pleteni konop za privez, s ručno upletenom i dovršenom redančom od Inoxa. Spreman za korištenje. Kraj konopa je ručno šivan i doraden. Izvanredno čvrst i mekan, od 16 Poliesterska struka visoke izdržljivosti. Presvlaka je proizvedena i tretirana za maksimalnu otpornost na abraziju. Ne pliva. daN= prekidno opterećenje u Kg

Kod	ø mm	daN	Dužina m	MJ	€
3101778	24	11800	16	PAK	
3101780	24	11800	20	PAK	
3101784	28	16100	16	PAK	
3101786	28	16100	20	PAK	
3101790	32	20900	16	PAK	
3101792	32	20900	20	PAK	

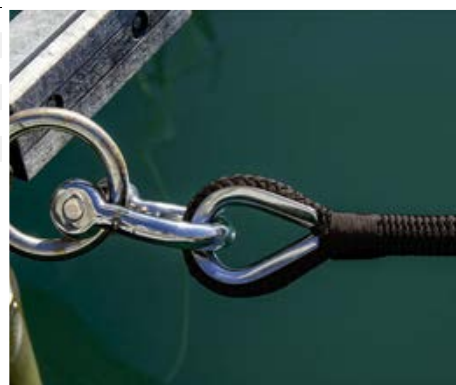
**Custom Dock Line Steel Siva s Redančom**

Pleteni konop za privez, s ručno upletenom i dovršenom redančom od Inoxa. Spreman za korištenje. Kraj konopa je ručno šivan i doraden. Izvanredno čvrst i mekan, od 16 Poliesterska struka visoke izdržljivosti. Presvlaka je proizvedena i tretirana za maksimalnu otpornost na abraziju. Ne pliva. daN= prekidno opterećenje u Kg

Kod	ø mm	daN	Dužina m	MJ	€
3101714	24	11800	16	PAK	
3101716	24	11800	20	PAK	
3101720	28	16100	16	PAK	
3101722	28	16100	20	PAK	
3101726	32	20900	16	PAK	
3101728	32	20900	20	PAK	

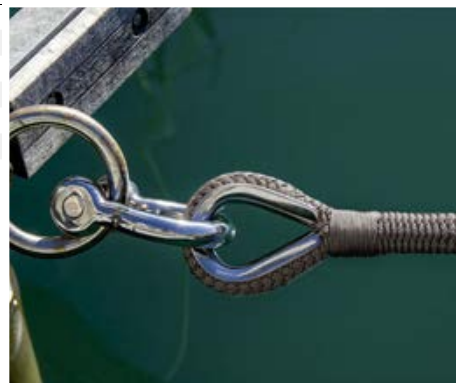
**Custom Dock Line Classic s Redančom**

Pleteni konop za privez, s ručno upletenom i dovršenom redančom od Inoxa. Spreman za korištenje. Kraj konopa je ručno šivan i doraden. Izvanredno čvrst i mekan, od 16 Poliesterska struka visoke izdržljivosti. Presvlaka je proizvedena i tretirana za maksimalnu otpornost na abraziju. Ne pliva. daN= prekidno opterećenje u Kg

Kod	ø mm	daN	Dužina m	MJ	€
3101730	24	11800	16	PAK	
3101732	24	11800	20	PAK	
3101736	28	16100	16	PAK	
3101738	28	16100	20	PAK	
3101742	32	20900	16	PAK	
3101744	32	20900	20	PAK	

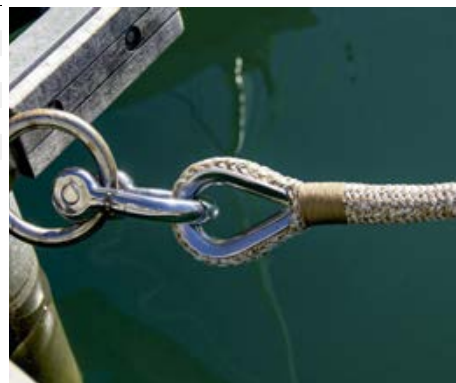

Zaštita za Privezne Konope

Univerzalna zaštitna presvlaka (od 14 do 32 mm) od Akrila, otporna na UV zrake. Proizvedena od iste mekane i čvrste tkanine koja se koristi za Fendress navlake za bokobrane. Štiti konope i dijelove u kontaktu s njima od habanja i vremenskih utjecaja. Boja presvlaka se podudara s bojom navlake. Čvrsto Velcro zatvaranje omogućuje jednostavnu montažu.

Kod	Boja	Za konope ø mm	Dužina cm	MJ	€
3135004	NAVY PLAVA	14<>32	50	KOM	
3135005	NAVY PLAVA	14<>32	100	KOM	
3135004BK	CRNA	14<>32	50	KOM	
3135005BK	CRNA	14<>32	100	KOM	
3135004BR	ROYAL PLAVA	14<>32	50	KOM	
3135005BR	ROYAL PLAVA	14<>32	100	KOM	
3135004SA	PIJESAK	14<>32	50	KOM	
3135005SA	PIJESAK	14<>32	100	KOM	
3135004WN	VINO	14<>32	50	KOM	
3135005WN	VINO	14<>32	100	KOM	

**Zaštita za Konope Navishell**

Univerzalna zaštitna presvlaka za konope od vodonepropusne akrilne tkanine otporne na UV zrake. Boje ostaju žive barem 3 godine uzastopnog korištenja. Štiti konope i dijelove u kontaktu s njima od habanja i vremenskih utjecaja. Čvrsto Velcro zatvaranje omogućuje jednostavnu montažu.

Kod	Boja	Za konope ø mm	Dužina ø mm	MJ	€
3840037	NAVY PLAVA	12<>26	50	KOM	
3840038	SIVA	12<>26	50	KOM	

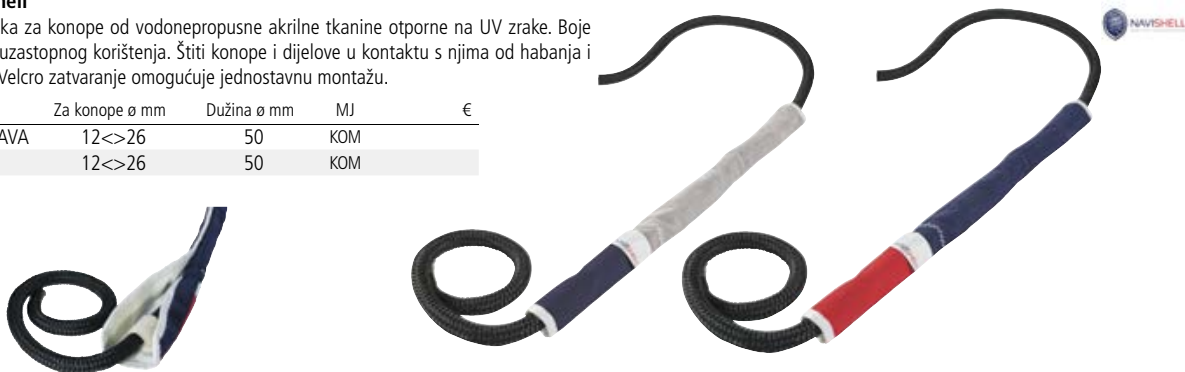
**Zaštita za Konope Spiroll**

Zaštitna presvlaka za konope od Poliuretana otporna na UV zrake. Jednostavno se montira zahvaljujući posebnom sistemu koji omogućuje da se presvlaka automatski omota oko konopa te ga savršeno obuče. Također smanjuje buku koja nastaje trljanjem između priveznih konopa i bitvi.

Kod	Za konope ø mm	Dužina cm	MJ	€
3135120	8 - 16	40	KOM	
3135122	16 - 25	60	KOM	

**Remeni za Provez Mooring Belt**

Remeni za privez otporni na abraziju s vrlo visokim prekidnim opterećenjem (11800 Kg). Idealni za privezna mjesta koja zbog abrazije mogu oštetiti konope. Jednostavni za upotrebu, omogućuju brzo privezivanje s prolaznim okom.

Kod	D cm	MJ	€
3136601	125	KOM	
3136602	200	KOM	

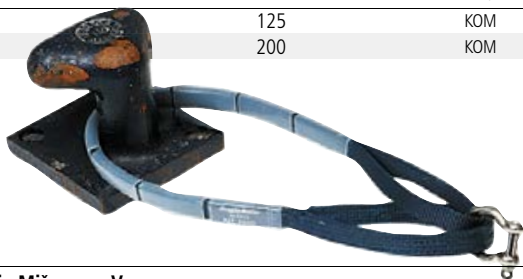
**Disk Protiv Miševa na Vezu**

Praktičan i pouzdani disk protiv miševa na vezu, od ojačane plastike, za konope od 10 do 30 mm. Brzo se i jednostavno montira zahvaljujući adapteru s magnetskom kopčom koji se podsuje na razne veličine konopa. Jednostavno se pričvršćuje na željenu poziciju.

Kod	MJ	€
3137115	KOM	



Pribor za Raspetljavanje Čvorova

Pribor od Inoxa s drvenom ručkom za plombiranje i raspetljavanja čvorova.

Kod	D cm	MJ	€
5830701	17,5	KOM	
5830702	26,5	KOM	

**Set Iglala za Plombiranje**

Set od 4 igle od Inoxa za plombiranje.

Dužine igli mm: 120/140/180/220.

Odgovarajući promjeri mm: 5/7/9/12.

Kod	MJ	€
3191000	PAK	

**Liros Rigger Bag Splicing Kit**

Torba s alatom i priborom za plombiranje konopa. Savršena za profesionalne korisnike i rekreativce.

Kod	MJ	€
3191006	PAK	

**Fuzijski Rezač Konopa**

Električni rezač 220V - 60W konopa i pletenica. Prikladan i za rezanje jedara, tendi, remena, traka i sintetičkih platna.

Kod	Ref	MJ	€
3190001	Rezač Konopa	KOM	
3190002	Zamjenska Oštrica	KOM	

**Fuzijski Rezač Konopa Pro**

Profesionalni električni rezač konopa za kontinuiranu uporabu 220V - 120W. Doseže 500°C u nekoliko sekundi te brzo reže konope i pletenice, čak i šireg promjera. Neposredno se hladi zahvaljujući sustavu hlađenja zraka s recirkulacijom istog. Prikladan i za rezanje jedara, tendi, remena, traka i sintetičkih platna. Opremljen oštricom, četkom za čišćenje ostataka i kablom od 3 metra. Isporučuje se s prijenosnom kutijom.

Kod	Ref	MJ	€
3190005	Rezač Konopa	KOM	
3190002	Zamjenska Oštrica	KOM	
3190006	Dodatna Oštrica za Rezanje Remena	KOM	

**Baterijski Rezač Konopa**

Prijenosni električni rezač konopa s punjivom baterijom. Doseže 400°C u nekoliko sekundi te brzo reže konope i pletenice, čak i šireg promjera. Prikladan i za rezanje jedara, tendi, remena, traka i sintetičkih platna. Opremljen oštricom, četkom za čišćenje ostataka, baterijom na punjenje i punjačem. Isporučuje se s prijenosnom kutijom.

Kod	Ref	MJ	€
3190003	Rezač Konopa	KOM	
3190002	Zamjenska Oštrica	KOM	
3190006	Dodatna Oštrica za Rezanje Remena	KOM	
3190004	Zamjenska Baterija	KOM	



Konac za Plombiranje od Voštanog Poliestera

Bijeli konac za plombiranje od voštanog Poliestera.



Kod	ø mm	Metri	MJ	€
3100525	0,5	80	KOM	
3101023	1,0	30	KOM	
3101523	1,5	20	KOM	

**Konac za Plombiranje od Voštanog Poliestera u Boji**

Konac za plombiranje od voštanog Poliestera u boji.



Kod	ø mm	Metri	Boja	MJ	€
3101122	1,5	20	PLAVA	KOM	
3101222	1,5	20	CRNA	KOM	

**Konac za Plombiranje od Dyneema**

Sivi Karbonski konac za plombiranje od voštanog Dyneema.



Kod	ø mm	Metri	MJ	€
3101025	1,2	30	KOM	

**Termička Zaštita za Konope**

Zaštitna presvlaka koja termički stisne konop i ne razmršuje vrhove. Pakiranje od 6 komada.

Kod	Konop ø mm	Pakiranje	MJ	€
3191012	6.5<>12.5	6 Kom	PAK	
3191018	10<>19	6 Kom	PAK	

**Redanče od Pocinčanog Čelika**

Redanče od Pocinčanog Čelika koje sprječavaju trošenje konopa i sajli uzrokovano trenjem.

Kod	Za konope i sajle ø mm	MJ	€
5420010	10	KOM	
5420012	12	KOM	
5420014	14	KOM	
5420016	16	KOM	
5420018	18	KOM	
5420020	20	KOM	
5420022	22	KOM	
5420024	24	KOM	
5420026	26	KOM	
5420028	28	KOM	
5420032	32	KOM	

**Aluminijske Spojnice za Plombiranje**

Ovalne spojnice od Anodiziranog Aluminija za plombiranje.

Kod	Za konope i sajle ø mm	MJ	€
5424503	3	KOM	
5424504	4	KOM	
5424505	5	KOM	
5424506	6	KOM	
5424508	8	KOM	
5424510	10	KOM	
5424512	12	KOM	
5424514	14	KOM	

**Redanče od Inoxa**

Redanče od Inoxa AISI 316. Sprječavaju trošenje konopa i sajli uzrokovano trenjem.

Kod	Za konope i sajle ø mm	MJ	€
5425001	2	KOM	
5425002	2,5	KOM	
5425003	3	KOM	
5425004	4	KOM	
5425005	5	KOM	
5425006	6	KOM	
5425008	8	KOM	
5425010	10	KOM	
5425012	12	KOM	
5425014	14	KOM	
5425016	16	KOM	
5425018	18	KOM	
5425020	20	KOM	
5425022	22	KOM	
5425024	24/26	KOM	
5425028	28/30	KOM	
5425032	32/34	KOM	
5425036	36/38	KOM	
5425040	40/42	KOM	

**Plastične Redanče**

Redanče od Bijelog Najlona koje sprječavaju trošenje konopa i sajli uzrokovano trenjem.

Kod	Za konope i sajle ø mm	MJ	€
5430004	4	KOM	
5430005	5	KOM	
5430006	6	KOM	
5430008	8	KOM	
5430010	10	KOM	
5430012	12	KOM	
5430014	14	KOM	
5430016	16	KOM	
5430018	18	KOM	
5430020	20	KOM	
5430022	22	KOM	
5430024	24	KOM	



Prsten za Bacanje Konopa

Prsten od PVC-a s utegom za bacanje konopa. Koristi se za bacanje konopa s broda na obalu i obrnuto.

Kod	ø mm	MJ	€
3137112	180	KOM	

**Uteg za Bacanje Konopa**

Uteg za bacanje konopa od kože posebno tretirane za morsko okruženje, otporan na UV zrake, s okom od Inoxa. Koristi se za bacanje konopa s broda na obalu i obrnuto.

Kod	Težina Kg	MJ	€
3137114	0,4	KOM	

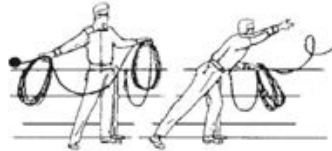
**Privezna Kuka Boatasy Hooklinker**

Privezna kuka Boatasy Hooklinker višenamjenska je kuka za brz i siguran privez. Omogućuje jednostavno prenašanje priveznog konopa u oko plutače ili u okasti vijak na doku. Zahvaljujući integriranom svjetlu može se koristiti i noću.

Kod	MJ	€
0701730	KOM	

**Privezna Kuka Scrubbis Catching**

Privezna kuka Scrubbis Catching višenamjenska je kuka koja se može upotrijebiti kao čaklja ili privezna kuka za prenašanje priveznog konopa u oko plutače ili u okasti vijak na doku. Sastoji se od kuke i teleskopske ručke, koja se kupuje zasebno.

Kod	Ref	MJ	€
0701710	Privezna kuka	KOM	
5709317	Teleskopska ručka (110->210 cm)	KOM	

**Karabin za Privez Kong**

Karabin za privez od Inoxa, opremljen pločicom koja se pričvršćuje za čaklje. Pričvršćuje se na oku privezne plutače, zatim se povuče čaklja ostavljajući karabin pričvršćen na plutači.

Kod	MJ	€
0701723	KOM	

**Koloturnici za Privez**

Koloturnici za privez od Inoxa.

Kod	ø mm	O mm	D mm	Prekidno opterećenje Kg	MJ	€
5436102	12	14	83	2000	KOM	
5436103	12	14	96	2300	KOM	
5436105	15	20	130	3400	KOM	

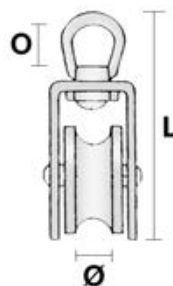

Boatasy GHook Kuka

Kuka Boatasy GHook od ojačane plastike za praktičan i brzi privez. Omogućuje jednostavno i sigurno podizanje konopa, izbjegavajući prljavštinu i oštećenja na rukama. Zahvaljujući rotirajućem kotaču širine 7 cm, moguće je podići iz vode i prenijeti na priveznu točku bilo koji konop koristeći samo jednu ruku. Kod plovila s višim bokovima kuka se veže za konop.



Kod	Dim cm	MJ	€
3137120	15 x 23	KOM	



Plutača za Označavanje Sidra

Plutača za označavanje sidra sa Solas reflektirajućom trakom i 11 metarskim konopom. Opremljena protuteutom koji samopodesuje dužinu konopa u dubini od 4 do 10 metara i omogućuje prepoznavanje točnog položaja sidra. Također pomaže kod izvlačenja nasukanog sidra.

Kod	Dim mm	MJ	€
3822210	ø 200 x H507	KOM	

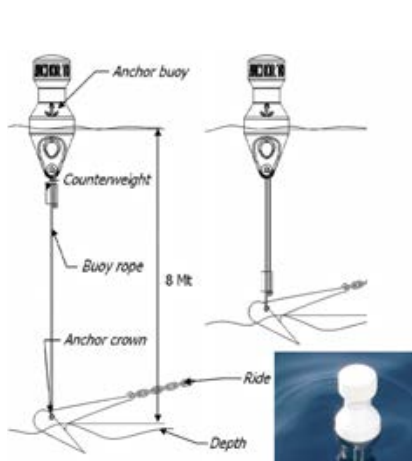

Samopodesiva Plutača Grippy za Označavanje Sidra

Plutača za označavanje sidra sa samopodesivim konopom. Opremljena vizualnim pokazivačem s reflektirajućom trakom. Omogućuje prepoznavanje točnog položaja sidra te pomaže da se lakše izvuče nasukano sidro. Light verzija (3822271) i Heavy verzija (3822272) opremljene su dinamičkim ograničivačem zanošenja, koji omogućuje zadržavanje plutače na točnu okomicu sidra čak i u prisustvu jakog vjetera ili struja. Opremljene su i solarnim ćelijama za punjenje baterije. Verzija Heavy uključuje i zaštitu za konop od Inoxa koj povećava granicu prekidnog opterećenja.

Kod	Ref	D Konopa	Svjetlo + Nosač	daN	Dodatna oprema	MJ	€
3822270	Basic	15 m	Ne	500		KOM	
3822271	Light	25 m	Da	500		KOM	
3822272	Heavy	20 m	Da	1200		KOM	
3822275					Konop 10 m	KOM	



Samopotonuća Plutača Klik Gold

Samopotonuća plutačka sa sistemom podizanja spuštenog konopa na radio komandu. Omogućuje povratak konopa izravno na pramac bez potrebe da ručno klizi s jednog kraja broda na drugi. Potrebna je samo instalacija gumba na plavilu za radio upravljanje. Opremljena je visoko učinkovitim solarnim ćelijama za punjenje baterije. Opremljena magnetskom kukom za lakše izvlačenje iste.

Kod	Max radna dubina m	MJ	€
3822260	8	KOM	



Plutača Flat

Plutača za signalizaciju s prolaznim otvorom. Za mreže, konope za skijanje, staze za plivanje i privez.

Kod	ø mm	Otvor ø mm	MJ	€
3821045	45	7	KOM	
3821050	50	8	KOM	
3821057	57	8	KOM	
3821075	75	12	KOM	

**Plutača s Prolaznim Otvorom Small**

Plutača za signalizaciju s prolaznim otvorom. Za obilježavanje i privez.

Kod	ø mm	V mm	Otvor ø mm	Potisak Kg	Boja	MJ	€
3820701	170	145	20	1,7	NARANČASTA	KOM	
3820702	170	145	20	1,7	BIJELA	KOM	
3820703	170	145	20	1,7	ŽUTA	KOM	

**Plutača s Prolaznim Otvorom u Dvije Boje**

Plutača za signalizaciju u dvije boje s prolaznim otvorom. Za privez, konope za skijanje, označavanja na plažama i u bazenima.

Kod	ø mm	V mm	Otvor ø mm	MJ	€
3820512	60	100	10	KOM	
3820514	75	130	12	KOM	

**Plutača s Prolaznim Otvorom Dura Float Round**

Plutača za signalizaciju od ojačane Plastike napunjena Poliuretanskom pjenom. Iznimno čvrsta, gotovo neuništiva i nepotopiva. Promjer otvora 35 mm.

Kod	ø mm	V mm	Boja	MJ	€
3820418	200	200	NARANČASTA	KOM	
3820419	200	200	ŽUTA	KOM	

**Plutača za Sidrenje Anchor Buoy**

Plutača za sidrenje na napuhavanje visoke čvrstoće s dva ojačana prolazna oka.

Kod	ø mm	V mm	Boja	MJ	€
3820410	350	460	NARANČASTA	KOM	
3820411	350	460	ŽUTA	KOM	

**Plutača Flat 1**

Plutača za signalizaciju s prolaznim otvorom. Za mreže, konope za skijanje, staze za plivanje i privez.

Kod	ø mm	Otvor ø mm	Boja	MJ	€
3821108	80	10	NARANČASTA	KOM	
3821109	80	10	BIJELA	KOM	
3821110	80	10	ŽUTA	KOM	

**Plutača s Prolaznim Otvorom Big**

Plutača za signalizaciju s prolaznim otvorom. Za obilježavanje i privez.

Kod	ø mm	V mm	Otvor ø mm	Potisak Kg	Boja	MJ	€
3820704	260	200	30	8,5	NARANČASTA	KOM	
3820705	260	200	30	8,5	BIJELA	KOM	
3820706	260	200	30	8,5	ŽUTA	KOM	

**Plutača s Prolaznim Otvorom Dura Float Olive**

Plutača za signalizaciju od ojačane Plastike napunjena Poliuretanskom pjenom. Iznimno čvrsta, gotovo neuništiva i nepotopiva. Promjer rupe 30mm.

Kod	ø mm	V mm	Boja	MJ	€
3820415	135	175	NARANČASTA	KOM	
3820416	135	175	ŽUTA	KOM	

**Plutača "Bova" Jerk**

Plutača nalik na bovu od ojačanog PVC-a. Za signalizaciju, obilježavanje, privez, itd.

Kod	ø mm	V mm	Boja	MJ	€
3800297	90	110	NARANČASTA	KOM	
3800298	90	110	ŽUTA	KOM	

**Plutača za Sidrenje i Signalizaciju SA**

Plutača na napuhavanje za sidrenje i signalizaciju s okom.

Kod	Ref	ø mm	V mm	MJ	€
3800300	SA00	150	200	KOM	
3802300	SA0	210	280	KOM	
3802301	SA1	260	360	KOM	



Kruškolika Plutača

Plutača za privez kruškolikog oblika od ojačane Plastike.

Kod	ø mm	V mm	Potisak Kg	Boja	MJ	€
3820525	250	390	10	NARANČASTA	KOM	
3820625	250	390	10	BIJELA	KOM	
3820725	250	390	10	ŽUTA	KOM	

**Bikonična Plutača**

Bikonična plutača za privez od ojačane Plastike.

Kod	ø mm	V mm	Potisak Kg	Boja	MJ	€
3820022	220	490	8	NARANČASTA	KOM	
3820028	270	600	13	NARANČASTA	KOM	
3820032	320	800	25	NARANČASTA	KOM	
3820052	500	1030	55	NARANČASTA	KOM	
3820122	220	490	8	BIJELA	KOM	
3820128	270	600	13	BIJELA	KOM	
3820132	320	800	25	BIJELA	KOM	
3820152	500	1030	55	BIJELA	KOM	
3820222	220	490	8	ŽUTA	KOM	
3820228	270	600	13	ŽUTA	KOM	
3820232	320	800	25	ŽUTA	KOM	

**Bikonična Plutača s Prolaznom Inox Šipkom**

Bikonična plutača za privez od ojačane Plastike napunjena pjenom. Prolazna šipka od Inoxa s okretnim spojevima.

Kod	ø mm	V mm	Potisak Kg	MJ	€
3822232	320	800	20	KOM	
3822250	500	1030	50	KOM	

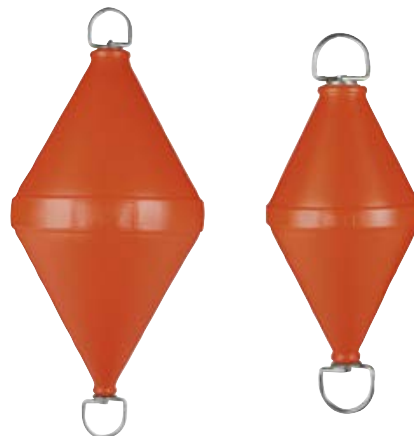
Privezna Plutača Castro CCFN Punjena Poliuretanskom Pjenom

Plutača od ojačanog Polietilena ispunjena Poliuretanskom pjenom zatvorenih ćelija.

Visoka Čelična prolazna šipka premazana Rilsanom.

Velika otpornost na abraziju i UVA zrake.

Izniman potisak.

Kod	ø mm	V mm	Potisak Kg	MJ	€
3822402	400	870	28	KOM	
3822403	460	900	56	KOM	
3822404	550	920	107	KOM	



Bokobrani Polyform A

Bokobrani kruškolikog oblika visoke čvrstoće s ojačanim okom.

Kod	Ref	ø mm	V mm	Potisak Kg	Boja	MJ	€
3802000	A0	230	280	6,5	BIJELA	KOM	
3802001	A1	310	390	16	BIJELA	KOM	
3802002	A2	400	510	36	BIJELA	KOM	
3802003	A3	490	620	65	BIJELA	KOM	
3802004	A4	600	730	116	BIJELA	KOM	
3802005	A5	760	940	230	BIJELA	KOM	
3802006	A6	940	1190	430	BIJELA	KOM	

3802200	A0	230	280	6,5	CRVENA	KOM	
3802201	A1	310	390	16	CRVENA	KOM	
3802202	A2	400	510	36	CRVENA	KOM	
3802203	A3	490	620	65	CRVENA	KOM	
3802204	A4	600	730	116	CRVENA	KOM	
3802205	A5	760	940	230	CRVENA	KOM	
3802206	A6	940	1190	430	CRVENA	KOM	

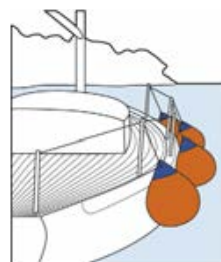
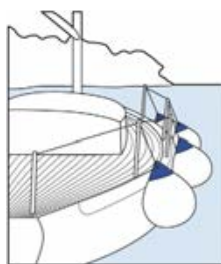
**Bokobrani Castro Tipa A-HD**Izuzetno čvrsti bokobrani s ojačanim okom.
Ojačani prstenasti spoj između tijela i glave.
Visokokvalitetni ventil za savršenu brtvu.

Kod	Ref	ø mm	V mm	Potisak Kg	Boja	MJ	€
3802900	A-0HD	200	270	6	BIJELA	KOM	
3802901	A-1HD	290	410	15	BIJELA	KOM	
3802902	A-2HD	340	490	31	BIJELA	KOM	
3802903	A-3HD	460	570	56	BIJELA	KOM	
3802904	A-4HD	530	640	90	BIJELA	KOM	
3802905	A-5HD	620	800	160	BIJELA	KOM	
3802906	A-6HD	850	1000	326	BIJELA	KOM	

3802910	A-0HD	200	270	6	CRVENA	KOM	
3802911	A-1HD	290	410	15	CRVENA	KOM	
3802912	A-2HD	340	490	31	CRVENA	KOM	
3802913	A-3HD	460	570	56	CRVENA	KOM	
3802914	A-4HD	530	640	90	CRVENA	KOM	
3802915	A-5HD	620	800	160	CRVENA	KOM	
3802916	A-6HD	850	1000	326	CRVENA	KOM	

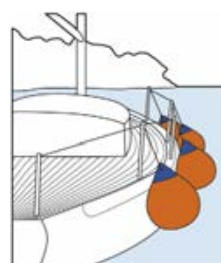
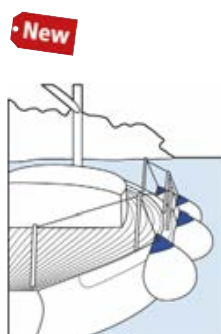

New

CASTRO

Bokobrani Majoni A

Bokobrani kruškolikog oblika visoke čvrstoće s ojačanim okom.

Kod	Ref	ø mm	V mm	Potisak Kg	Boja	MJ	€
3802102	WB-A2	350	480	21	BIJELA	KOM	
3802103	WB-A3	450	620	45	BIJELA	KOM	
3802104	WB-A4	550	730	83	BIJELA	KOM	
3802105	WB-A5	650	880	139	BIJELA	KOM	
3802106	WB-A6	850	1050	314	BIJELA	KOM	

3802302	RB-A2	350	480	21	CRVENA	KOM	
3802303	RB-A3	450	620	45	CRVENA	KOM	
3802304	RB-A4	550	730	83	CRVENA	KOM	
3802305	RB-A5	650	880	139	CRVENA	KOM	
3802306	RB-A6	850	1050	314	CRVENA	KOM	

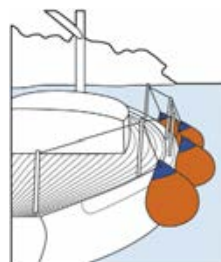
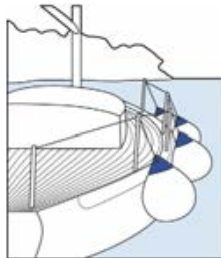

Bokobrani Majoni Plava Glava

Bokobrani s dva oka.

Kod	Ref	ø mm	D mm	MJ	€
3801101	SF1	150	580	KOM	
3801112	SF2A	180	600	KOM	
3801102	SF2	210	620	KOM	
3801103	SF3	240	700	KOM	
3801104	SF4	300	900	KOM	
3801105	SF5	300	820	KOM	
3801106	SF6	350	1100	KOM	

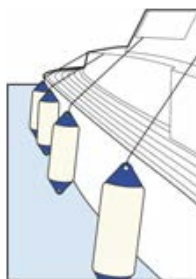
**Bokobrani Castro Tipa F**

Izuzetno čvrsti bokobrani s dva ojačana oka.

Ojačani prstenasti spoj između tijela i glave.

Visokokvalitetni ventil za savršenu brtvu.

Kod	Ref	ø mm	D mm	Glava	MJ	€
3802870	F0	115	420	BIJELA	KOM	
3802871	F1	150	610	BIJELA	KOM	
3802872	F2/A	180	610	BIJELA	KOM	

3802882	F2	220	620	PLAVA	KOM	
3802883	F3	220	750	PLAVA	KOM	
3802884	F4	220	1060	PLAVA	KOM	
3802885	F5	300	770	PLAVA	KOM	
3802886	F6	270	1000	PLAVA	KOM	
3802887	F7/A	380	1250	PLAVA	KOM	

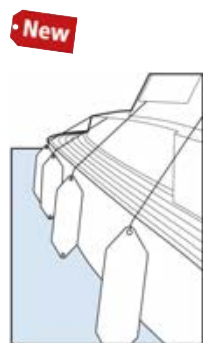

CASTRO

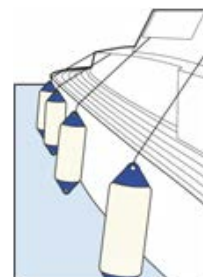
**Bokobrani Polyform Tipa F**

Bokobrani s dva ojačana oka.

Kod	Ref	ø mm	D mm	MJ	€
3801001	F1	145	610	KOM	
3801022	F02	190	660	KOM	
3801002	F2	220	610	KOM	
3801003	F3	215	745	KOM	
3801004	F4	215	1050	KOM	
3801005	F5	300	770	KOM	
3801006	F6	300	1095	KOM	
3801007	F7	380	1030	KOM	
3801008	F8	380	1475	KOM	

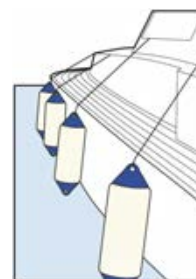

Bokobrani Majoni Mini

Bokobrani s dva oka.

Kod	Ref	ø mm	D mm	Boja	MJ	€
3800011	SK1	90	300	BIJELA/PLAVA	KOM	
3800012	KF1	90	300	BIJELA	KOM	
3800112	KF1	90	300	PLAVA	KOM	
3801100	SF0	120	420	BIJELA/PLAVA	KOM	
3801200	KF2	120	420	BIJELA	KOM	
3801300	KF2	120	420	PLAVA	KOM	

**Bokobrani Polyform Tipa G**

Bokobrani s dva ojačana oka.

Kod	Ref	ø mm	D mm	MJ	€
3800202	G2	117	407	KOM	
3800203	G3	145	515	KOM	
3800204	G4	170	585	KOM	
3800205	G5	215	705	KOM	

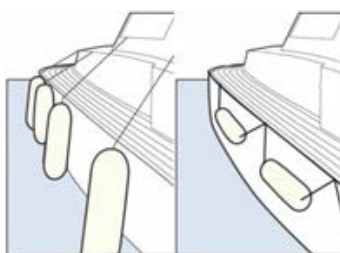
**Bokobrani Castro Tipa G**

Čvrsti i lagani bokobrani tipa G s ojačanim prstenovima. Visokokvalitetni ventil za savršenu brtvu.

Kod	Ref	ø mm	D mm	MJ	€
3802831	G1	90	330	KOM	
3802832	G2	115	410	KOM	
3802833	G3	140	510	KOM	
3802834	G4	165	590	KOM	
3802835	G5	220	700	KOM	

New

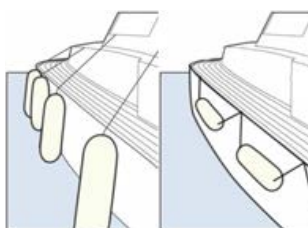

CASTRO

**Bokobrani Majoni Hole**

Bokobrani Majoni Hole s prolaznim otvorom.

Kod	ø mm	D mm	MJ	€
3801800	100	300	KOM	
3801801	150	430	KOM	
3801802	200	550	KOM	
3801803	250	680	KOM	
3801804	300	800	KOM	

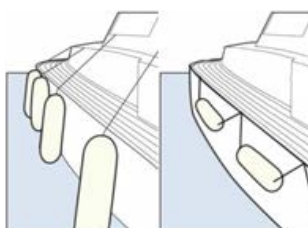
**Bokobrani Castro HAG**

Izuzetno robusni bokobrani s prolaznim otvorom. Visokokvalitetni ventil za savršenu brtvu.

Kod	Ref	ø mm	D mm	MJ	€
3802861	HAG1	150	400	KOM	
3802862	HAG2	200	520	KOM	
3802863	HAG3	250	700	KOM	
3802864	HAG4	300	900	KOM	

New

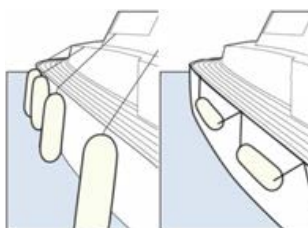

CASTRO



Bokobrani Majoni Classic Bijeli/Plavi

Bokobrani s dva ojačana oka.

Kod	Ref	ø mm	D mm	Boja	MJ	€
3801401	CW-F0	120	480	BIJELA	KOM	
3801402	CW-F1	140	530	BIJELA	KOM	
3801403	CW-F2A	170	580	BIJELA	KOM	
3801404	CW-F2	210	640	BIJELA	KOM	
3801405	CW-F3	230	720	BIJELA	KOM	
3801406	CW-F4	270	810	BIJELA	KOM	

3801041	CN-F0	120	480	PLAVA	KOM	
3801042	CN-F1	140	530	PLAVA	KOM	
3801043	CN-F2A	170	580	PLAVA	KOM	
3801044	CN-F2	210	640	PLAVA	KOM	
3801045	CN-F3	230	720	PLAVA	KOM	
3801046	CN-F4	270	810	PLAVA	KOM	

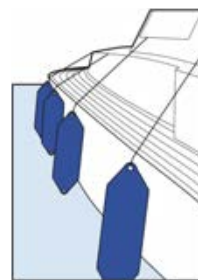
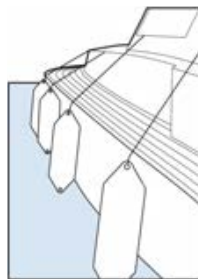
**Bokobrani Majoni Classic Sivi/Crni**

Bokobrani s dva ojačana oka.

Kod	Ref	ø mm	D mm	Boja	MJ	€
3801311	CG-F0	120	480	SIVA	KOM	
3801312	CG-F1	140	530	SIVA	KOM	
3801313	CG-F2A	170	580	SIVA	KOM	
3801314	CG-F2	210	640	SIVA	KOM	
3801315	CG-F3	230	720	SIVA	KOM	
3801316	CG-F4	270	810	SIVA	KOM	

3801301	CB-F0	120	480	CRNA	KOM	
3801302	CB-F1	140	530	CRNA	KOM	
3801303	CB-F2A	170	580	CRNA	KOM	
3801304	CB-F2	210	640	CRNA	KOM	
3801305	CB-F3	230	720	CRNA	KOM	
3801306	CB-F4	270	810	CRNA	KOM	

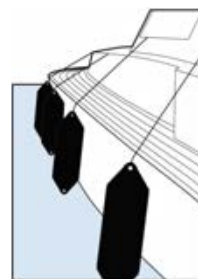
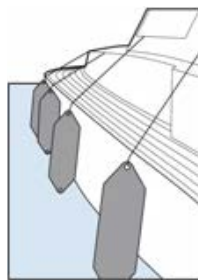
**Bokobrani Castro NFD**

Vrlo robusni bokobrani modernog i elegantnog dizajna.

Veći kapacitet zaštite zahvaljujući njihovoj široj površini.

Ugrađeno ojačano oko i visokokvalitetni ventil za savršenu brtvu.

Kod	Ref	ø mm	D mm	Boja	MJ	€
3802801	NFD1	180	510	BIJELA	KOM	
3802802	NFD2	220	600	BIJELA	KOM	
3802803	NFD3	260	710	BIJELA	KOM	

3802811	NFD1	180	510	PLAVA	KOM	
3802812	NFD2	220	600	PLAVA	KOM	
3802813	NFD3	260	710	PLAVA	KOM	

3802821	NFD1	180	510	CRNA	KOM	
3802822	NFD2	220	600	CRNA	KOM	
3802823	NFD3	260	710	CRNA	KOM	

New

Modularni Bokobrani Flat Fenders Plavi

Modularni plosnati bokobrani od vrlo čvrste E.V.A. Poliuretanske pjene. Praktični za skladištenje, koriste se kad nema dovoljno mjesta između plovila. Jednostavno se spajaju međusobno kako bi stvorili zaštitnu barijeru između dva plovila. S 4 okrugle rupe za prolaz konopa i 2 ravne rupe za prolaz remena. Uključen je i konop od 2,40 m.

MTM

Kod	V mm	Š mm	>mm<	MJ	€
3803062	490	180	50	KOM	
3803063	650	300	80	KOM	
3803064	950	310	80	KOM	

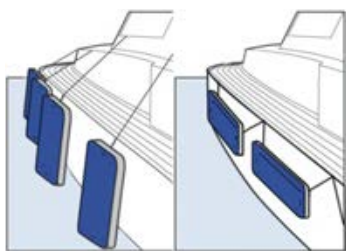
**Modularni Bokobrani Flat Fenders Sivi**

Modularni plosnati bokobrani od vrlo čvrste E.V.A. Poliuretanske pjene. Praktični za skladištenje, koriste se kad nema dovoljno mjesta između plovila. Jednostavno se spajaju međusobno kako bi stvorili zaštitnu barijeru između dva plovila. S 4 okrugle rupe po konopu i 2 ravne rupe po remenu. Uključen je i konop od 2,10 m.

MTM

Kod	V mm	Š mm	>mm<	MJ	€
3803066	490	180	50	KOM	
3803067	650	300	80	KOM	
3803068	950	310	80	KOM	

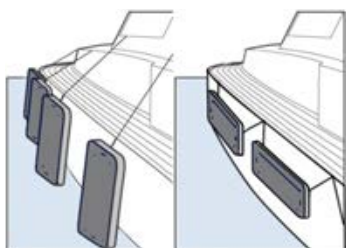
**Zaštitna Ploča Multi Fender**

Bokobrani elastične i savitljive strukture koji štite bilo koju nepravilnu ili plosnату površinu. Osim na bokovima plovila mogu se koristiti na veznim stupovima, ogradama, kutevima ili kao pramčani štitnici.

Majoni

Kod	Dimenzije cm	MJ	€
3837504	60 x 30 x 8	KOM	

**Krmeni Odbojnik Jobe Infinity Defender**

Krmeni odbojnik Jobe Infinity Defender idealan je za sprječavanje oštećenja prilikom priveza. Opremljen s četiri D-prstena za jednostavno korištenje.

JOBES
WATERSPORTS

Kod	Dimenzije (D x ø) cm	MJ	€
3803082	200 x 48	KOM	
3803084	400 x 48	KOM	



Bokobrani Mega Fender

Bokobrani Mega Fender na napuhavanje, dizajnirani za uprabu na velikim plovilima i megajahnama. Vrlo lagani i jednostavni za rukovanje, brzo se ispuhavaju i skladište u uske prostore zahvaljujući njihovoj fleksibilnosti i posebnom ventilu (ne zauzimaju puno prostora na brodu). Izvanredno čvrsti, izrađeni od Kevlar vlakana s ojačanim trakama. Prstenovi za izvlačenje od Inoxa.

Kod	Dimenzije (D x ø) cm	Dimenzije (D x ø) "	MJ	€
3803500	56 x 23	22 x 9	KOM	
3803502	76 x 23	30 x 9	KOM	
3803504	91 x 36	36 x 14	KOM	
3803510	107 x 46	42 x 18	KOM	
3803512	114 x 46	45 x 18	KOM	
3803514	147 x 46	58 x 18	KOM	
3803520	74 x 61	29 x 21	KOM	
3803522	107 x 61	42 x 24	KOM	
3803524	147 x 61	58 x 24	KOM	
3803526	165 x 66	65 x 26	KOM	
3803528	168 x 61	66 x 24	KOM	
3803530	244 x 61	96 x 24	KOM	
3803532	191 x 97	75 x 38	KOM	
3803540	125 x 90	49 x 35	KOM	
3803545	150 x 125	59 x 49	KOM	
3803547	210 x 90	83 x 35	KOM	



Fendress

Navlake za Bokobrane Mega Fendress

Navlake Fendress od otporne flisane tkanine za bokobrane Mega Fender. Štite Mega Fender bokobrane od habanja, prljavštine i škripanja. Mekane i čvrste, ne ostavljaju tragove boje na bokovima broda. S dugim vijekom trajanja.

Kod	Boja	Za bokobran (D x ø) cm	MJ	€
3813500	NAVY PLAVA	56 x 23	KOM	
3813502	NAVY PLAVA	76 x 23	KOM	
3813504	NAVY PLAVA	91 x 36	KOM	
3813510	NAVY PLAVA	107 x 46	KOM	
3813512	NAVY PLAVA	114 x 46	KOM	
3813514	NAVY PLAVA	147 x 46	KOM	
3813520	NAVY PLAVA	74 x 61	KOM	
3813522	NAVY PLAVA	107 x 61	KOM	
3813524	NAVY PLAVA	147 x 61	KOM	
3813526	NAVY PLAVA	165 x 66	KOM	
3813528	NAVY PLAVA	168 x 61	KOM	
3813530	NAVY PLAVA	244 x 61	KOM	
3813532	NAVY PLAVA	191 x 97	KOM	
3813540	NAVY PLAVA	125 x 90	KOM	
3813545	NAVY PLAVA	150 x 125	KOM	
3813547	NAVY PLAVA	210 x 90	KOM	
3813500BK	CRNA	56 x 23	KOM	
3813502BK	CRNA	76 x 23	KOM	
3813504BK	CRNA	91 x 36	KOM	
3813510BK	CRNA	107 x 46	KOM	
3813512BK	CRNA	114 x 46	KOM	
3813514BK	CRNA	147 x 46	KOM	
3813520BK	CRNA	74 x 61	KOM	
3813522BK	CRNA	107 x 61	KOM	
3813524BK	CRNA	147 x 61	KOM	
3813526BK	CRNA	165 x 66	KOM	
3813528BK	CRNA	168 x 61	KOM	
3813530BK	CRNA	244 x 61	KOM	
3813532BK	CRNA	191 x 97	KOM	
3813540BK	CRNA	125 x 90	KOM	
3813545BK	CRNA	150 x 125	KOM	
3813547BK	CRNA	210 x 90	KOM	
3813500DG	ANTRACIT SIVA	56 x 23	KOM	
3813502DG	ANTRACIT SIVA	76 x 23	KOM	
3813504DG	ANTRACIT SIVA	91 x 36	KOM	
3813510DG	ANTRACIT SIVA	107 x 46	KOM	
3813512DG	ANTRACIT SIVA	114 x 46	KOM	
3813514DG	ANTRACIT SIVA	147 x 46	KOM	
3813520DG	ANTRACIT SIVA	74 x 61	KOM	
3813522DG	ANTRACIT SIVA	107 x 61	KOM	
3813524DG	ANTRACIT SIVA	147 x 61	KOM	
3813526DG	ANTRACIT SIVA	165 x 66	KOM	
3813528DG	ANTRACIT SIVA	168 x 61	KOM	
3813530DG	ANTRACIT SIVA	244 x 61	KOM	
3813532DG	ANTRACIT SIVA	191 x 97	KOM	
3813540DG	ANTRACIT SIVA	125 x 90	KOM	
3813545DG	ANTRACIT SIVA	150 x 125	KOM	
3813547DG	ANTRACIT SIVA	210 x 90	KOM	



Navlake za Bokobrane Fendress Tipa F

Navlake za bokobrane Fendress Covers ručno su izrađene od čvrste flisane tkanine. Štite bokobrane od habanja, prljavštine i škripanja. Mekane i čvrste, ne ostavljaju tragove boje na bokovima broda. Imaju dugi vijek trajanja. • "Fendress Covers" navlake su ručno izrađene od 100% Akrilne tkanine visoke kvalitete i otpornosti, s gustim ali ne abrazivnim pletivom. Flisane i mekane istovremeno, za potpunu zaštitu bočnih strana broda. • "Fendress Covers" navlake otporne su na UV zrake i morsku vodu, učinkovito štite boju gelcoat-a od tamnih tragova i abrazije. Gušća tkanina sadržava sve najbolje karakteristike, uključujući otpornost na pukotine i abraziju, sposobnost brzog sušenja i lakog uklanjanje radi pranja. • "Fendress Covers" navlake imaju dugi vijek trajanja i omogućuju duži vijek trajanja bokobrana jer izbjegavaju prljanje i škripanje istih. Tkanina ne izbija boju i ne ostavlja boju na bokovima broda. Strojno pranje. • "Fendress Covers" navlake, zahvaljujući otpornom gornjem kraju i elastičnom donjem kraju, omogućuju prilagođavanje svim vrstama bokobrana. Dostupne su u 9 boja.

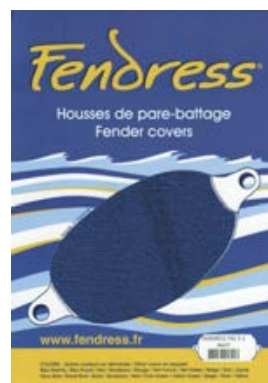

Fendress

Kod	Vrsta	Boja	Ø Bokobrana	D bokobrana	MJ	€
3811001	F1	NAVY PLAVA	14<>16 cm	58<>62 cm	KOM	
3811012	F02	NAVY PLAVA	19<>21 cm	64<>68 cm	KOM	
3811002	F2	NAVY PLAVA	21<>24 cm	60<>64 cm	KOM	
3811003	F3	NAVY PLAVA	21<>24 cm	72<>78 cm	KOM	
3811004	F4	NAVY PLAVA	21<>23 cm	100<>108 cm	KOM	
3811014	SF4	NAVY PLAVA	29<>32 cm	88<>92 cm	KOM	
3811005	F5	NAVY PLAVA	29<>32 cm	74<>78 cm	KOM	
3811006	F6	NAVY PLAVA	29<>32 cm	106<>110 cm	KOM	
3811007	F7	NAVY PLAVA	36<>40 cm	100<>108 cm	KOM	
3811018	F8	NAVY PLAVA	36<>40 cm	140<>150 cm	KOM	
3811020	F10	NAVY PLAVA	47<>52 cm	120<>130 cm	KOM	
3811021	F11	NAVY PLAVA	58<>62 cm	140<>150 cm	KOM	
3811023	F13	NAVY PLAVA	78<>82 cm	190<>200 cm	KOM	
3811001BR	F1	ROYAL PLAVA	14<>16 cm	58<>62 cm	KOM	
3811012BR	F02	ROYAL PLAVA	19<>21 cm	64<>68 cm	KOM	
3811002BR	F2	ROYAL PLAVA	21<>24 cm	60<>64 cm	KOM	
3811003BR	F3	ROYAL PLAVA	21<>24 cm	72<>78 cm	KOM	
3811004BR	F4	ROYAL PLAVA	21<>23 cm	100<>108 cm	KOM	
3811014BR	SF4	ROYAL PLAVA	29<>32 cm	88<>92 cm	KOM	
3811005BR	F5	ROYAL PLAVA	29<>32 cm	74<>78 cm	KOM	
3811006BR	F6	ROYAL PLAVA	29<>32 cm	106<>110 cm	KOM	
3811007BR	F7	ROYAL PLAVA	36<>40 cm	100<>108 cm	KOM	
3811018BR	F8	ROYAL PLAVA	36<>40 cm	140<>150 cm	KOM	
3811020BR	F10	ROYAL PLAVA	47<>52 cm	120<>130 cm	KOM	
3811021BR	F11	ROYAL PLAVA	58<>62 cm	140<>150 cm	KOM	
3811023BR	F13	ROYAL PLAVA	78<>82 cm	190<>200 cm	KOM	
3811001JA	F1	ŽAD	14<>16 cm	58<>62 cm	KOM	
3811012JA	F02	ŽAD	19<>21 cm	64<>68 cm	KOM	
3811002JA	F2	ŽAD	21<>24 cm	60<>64 cm	KOM	
3811003JA	F3	ŽAD	21<>24 cm	72<>78 cm	KOM	
3811004JA	F4	ŽAD	21<>23 cm	100<>108 cm	KOM	
3811014JA	SF4	ŽAD	29<>32 cm	88<>92 cm	KOM	
3811005JA	F5	ŽAD	29<>32 cm	74<>78 cm	KOM	
3811006JA	F6	ŽAD	29<>32 cm	106<>110 cm	KOM	
3811007JA	F7	ŽAD	36<>40 cm	100<>108 cm	KOM	
3811018JA	F8	ŽAD	36<>40 cm	140<>150 cm	KOM	
3811020JA	F10	ŽAD	47<>52 cm	120<>130 cm	KOM	
3811021JA	F11	ŽAD	58<>62 cm	140<>150 cm	KOM	
3811023JA	F13	ŽAD	78<>82 cm	190<>200 cm	KOM	
3811001WN	F1	VINO CRVENA	14<>16 cm	58<>62 cm	KOM	
3811012WN	F02	VINO CRVENA	19<>21 cm	64<>68 cm	KOM	
3811002WN	F2	VINO CRVENA	21<>24 cm	60<>64 cm	KOM	
3811003WN	F3	VINO CRVENA	21<>24 cm	72<>78 cm	KOM	
3811004WN	F4	VINO CRVENA	21<>23 cm	100<>108 cm	KOM	
3811014WN	SF4	VINO CRVENA	29<>32 cm	88<>92 cm	KOM	
3811005WN	F5	VINO CRVENA	29<>32 cm	74<>78 cm	KOM	
3811006WN	F6	VINO CRVENA	29<>32 cm	106<>110 cm	KOM	
3811007WN	F7	VINO CRVENA	36<>40 cm	100<>108 cm	KOM	
3811018WN	F8	VINO CRVENA	36<>40 cm	140<>150 cm	KOM	
3811020WN	F10	VINO CRVENA	47<>52 cm	120<>130 cm	KOM	
3811021WN	F11	VINO CRVENA	58<>62 cm	140<>150 cm	KOM	
3811023WN	F13	VINO CRVENA	78<>82 cm	190<>200 cm	KOM	



Kod	Vrsta	Boja	ø Bokobrana	D bokobrana	MJ	€
3811001SA	F1	PIJESAK	14<>16 cm	58<>62 cm	KOM	
3811012SA	F02	PIJESAK	19<>21 cm	64<>68 cm	KOM	
3811002SA	F2	PIJESAK	21<>24 cm	60<>64 cm	KOM	
3811003SA	F3	PIJESAK	21<>24 cm	72<>78 cm	KOM	
3811004SA	F4	PIJESAK	21<>23 cm	100<>108 cm	KOM	
3811014SA	SF4	PIJESAK	29<>32 cm	88<>92 cm	KOM	
3811005SA	F5	PIJESAK	29<>32 cm	74<>78 cm	KOM	
3811006SA	F6	PIJESAK	29<>32 cm	106<>110 cm	KOM	
3811007SA	F7	PIJESAK	36<>40 cm	100<>108 cm	KOM	
3811018SA	F8	PIJESAK	36<>40 cm	140<>150 cm	KOM	
3811020SA	F10	PIJESAK	47<>52 cm	120<>130 cm	KOM	
3811021SA	F11	PIJESAK	58<>62 cm	140<>150 cm	KOM	
3811023SA	F13	PIJESAK	78<>82 cm	190<>200 cm	KOM	

3811001LI	F1	LAN	14<>16 cm	58<>62 cm	KOM	
3811012LI	F02	LAN	19<>21 cm	64<>68 cm	KOM	
3811002LI	F2	LAN	21<>24 cm	60<>64 cm	KOM	
3811003LI	F3	LAN	21<>24 cm	72<>78 cm	KOM	
3811004LI	F4	LAN	21<>23 cm	100<>108 cm	KOM	
3811014LI	SF4	LAN	29<>32 cm	88<>92 cm	KOM	
3811005LI	F5	LAN	29<>32 cm	74<>78 cm	KOM	
3811006LI	F6	LAN	29<>32 cm	106<>110 cm	KOM	
3811007LI	F7	LAN	36<>40 cm	100<>108 cm	KOM	
3811018LI	F8	LAN	36<>40 cm	140<>150 cm	KOM	
3811020LI	F10	LAN	47<>52 cm	120<>130 cm	KOM	
3811021LI	F11	LAN	58<>62 cm	140<>150 cm	KOM	
3811023LI	F13	LAN	78<>82 cm	190<>200 cm	KOM	

3811001SG	F1	SVJETLO SIVA	14<>16 cm	58<>62 cm	KOM	
3811012SG	F02	SVJETLO SIVA	19<>21 cm	64<>68 cm	KOM	
3811002SG	F2	SVJETLO SIVA	21<>24 cm	60<>64 cm	KOM	
3811003SG	F3	SVJETLO SIVA	21<>24 cm	72<>78 cm	KOM	
3811004SG	F4	SVJETLO SIVA	21<>23 cm	100<>108 cm	KOM	
3811014SG	SF4	SVJETLO SIVA	29<>32 cm	88<>92 cm	KOM	
3811005SG	F5	SVJETLO SIVA	29<>32 cm	74<>78 cm	KOM	
3811006SG	F6	SVJETLO SIVA	29<>32 cm	106<>110 cm	KOM	
3811007SG	F7	SVJETLO SIVA	36<>40 cm	100<>108 cm	KOM	
3811018SG	F8	SVJETLO SIVA	36<>40 cm	140<>150 cm	KOM	
3811020SG	F10	SVJETLO SIVA	47<>52 cm	120<>130 cm	KOM	
3811021SG	F11	SVJETLO SIVA	58<>62 cm	140<>150 cm	KOM	
3811023SG	F13	SVJETLO SIVA	78<>82 cm	190<>200 cm	KOM	

3811001DG	F1	TAMNO SIVA	14<>16 cm	58<>62 cm	KOM	
3811012DG	F02	TAMNO SIVA	19<>21 cm	64<>68 cm	KOM	
3811002DG	F2	TAMNO SIVA	21<>24 cm	60<>64 cm	KOM	
3811003DG	F3	TAMNO SIVA	21<>24 cm	72<>78 cm	KOM	
3811004DG	F4	TAMNO SIVA	21<>23 cm	100<>108 cm	KOM	
3811014DG	SF4	TAMNO SIVA	29<>32 cm	88<>92 cm	KOM	
3811005DG	F5	TAMNO SIVA	29<>32 cm	74<>78 cm	KOM	
3811006DG	F6	TAMNO SIVA	29<>32 cm	106<>110 cm	KOM	
3811007DG	F7	TAMNO SIVA	36<>40 cm	100<>108 cm	KOM	
3811018DG	F8	TAMNO SIVA	36<>40 cm	140<>150 cm	KOM	
3811020DG	F10	TAMNO SIVA	47<>52 cm	120<>130 cm	KOM	
3811021DG	F11	TAMNO SIVA	58<>62 cm	140<>150 cm	KOM	
3811023DG	F13	TAMNO SIVA	78<>82 cm	190<>200 cm	KOM	

3811001BK	F1	CRNA	14<>16 cm	58<>62 cm	KOM	
3811012BK	F02	CRNA	19<>21 cm	64<>68 cm	KOM	
3811002BK	F2	CRNA	21<>24 cm	60<>64 cm	KOM	
3811003BK	F3	CRNA	21<>24 cm	72<>78 cm	KOM	
3811004BK	F4	CRNA	21<>23 cm	100<>108 cm	KOM	
3811014BK	SF4	CRNA	29<>32 cm	88<>92 cm	KOM	
3811005BK	F5	CRNA	29<>32 cm	74<>78 cm	KOM	
3811006BK	F6	CRNA	29<>32 cm	106<>110 cm	KOM	
3811007BK	F7	CRNA	36<>40 cm	100<>108 cm	KOM	
3811018BK	F8	CRNA	36<>40 cm	140<>150 cm	KOM	
3811020BK	F10	CRNA	47<>52 cm	120<>130 cm	KOM	
3811021BK	F11	CRNA	58<>62 cm	140<>150 cm	KOM	
3811023BK	F13	CRNA	78<>82 cm	190<>200 cm	KOM	



Navlake za Bokobrane Fendress Tipa A

Navlake za bokobrane Fendress Covers ručno su izrađene od čvrste flisane tkanine. Štite bokobrane od habanja, prljavštine i škripanja. Mekane i čvrste, ne ostavljaju tragove boje na bokovima broda. Imaju dugi vijek trajanja. • "Fendress Covers" navlake su ručno izrađene od 100% Akrilne tkanine visoke kvalitete i otpornosti, s gustim ali ne abrazivnim pletivom. Flisane i mekane istovremeno, za potpunu zaštitu bočnih strana broda. • "Fendress Covers" navlake otporne su na UV zrake i morsku vodu, učinkovito štite boju gelcoat-a od tamnih tragova i abrazije. Gušća tkanina sadržava sve najbolje karakteristike, uključujući otpornost na pukotine i abraziju, sposobnost brzog sušenja i lakog uklanjanje radi pranja. • "Fendress Covers" navlake imaju dugi vijek trajanja i omogućuju duži vijek trajanja bokobrana jer izbjegavaju prljanje i škripanje istih. Tkanina ne izbjeljuje i ne ostavlja boju na bokovima broda. Strojno pranje. • "Fendress Covers" navlake, zahvaljujući otpornom gornjem kraju i elastičnom donjem kraju, omogućuju prilagođavanje svim vrstama bokobrana. Dostupne su u 9 boja.

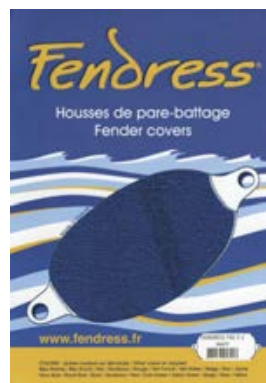

Fendress

Kod	Vrsta	Boja	Ø Bokobrana	D bokobrana	MJ	€
3811101	A1	NAVY PLAVA	28<->31 cm	36<->39 cm	KOM	
3811102	A2	NAVY PLAVA	38<->41 cm	48<->51 cm	KOM	
3811103	A3	NAVY PLAVA	46<->50 cm	58<->62 cm	KOM	
3811104	A4	NAVY PLAVA	54<->60 cm	68<->73 cm	KOM	
3811105	A5	NAVY PLAVA	68<->76 cm	90<->95 cm	KOM	
3811106	A6	NAVY PLAVA	84<->90 cm	115<->120 cm	KOM	
3811107	A7	NAVY PLAVA	100<->110 cm	135<->145 cm	KOM	



3811101BR	A1	ROYAL PLAVA	28<->31 cm	36<->39 cm	KOM	
3811102BR	A2	ROYAL PLAVA	38<->41 cm	48<->51 cm	KOM	
3811103BR	A3	ROYAL PLAVA	46<->50 cm	58<->62 cm	KOM	
3811104BR	A4	ROYAL PLAVA	54<->60 cm	68<->73 cm	KOM	
3811105BR	A5	ROYAL PLAVA	68<->76 cm	90<->95 cm	KOM	
3811106BR	A6	ROYAL PLAVA	84<->90 cm	115<->120 cm	KOM	
3811107BR	A7	ROYAL PLAVA	100<->110 cm	135<->145 cm	KOM	



3811101JA	A1	ŽAD	28<->31 cm	36<->39 cm	KOM	
3811102JA	A2	ŽAD	38<->41 cm	48<->51 cm	KOM	
3811103JA	A3	ŽAD	46<->50 cm	58<->62 cm	KOM	
3811104JA	A4	ŽAD	54<->60 cm	68<->73 cm	KOM	
3811105JA	A5	ŽAD	68<->76 cm	90<->95 cm	KOM	
3811106JA	A6	ŽAD	84<->90 cm	115<->120 cm	KOM	
3811107JA	A7	ŽAD	100<->110 cm	135<->145 cm	KOM	



3811101WN	A1	VINO CRVENA	28<->31 cm	36<->39 cm	KOM	
3811102WN	A2	VINO CRVENA	38<->41 cm	48<->51 cm	KOM	
3811103WN	A3	VINO CRVENA	46<->50 cm	58<->62 cm	KOM	
3811104WN	A4	VINO CRVENA	54<->60 cm	68<->73 cm	KOM	
3811105WN	A5	VINO CRVENA	68<->76 cm	90<->95 cm	KOM	
3811106WN	A6	VINO CRVENA	84<->90 cm	115<->120 cm	KOM	
3811107WN	A7	VINO CRVENA	100<->110 cm	135<->145 cm	KOM	



Kod	Vrsta	Boja	Ø Bokobrana	D bokobrana	MJ	€
3811101SA	A1	PIJESAK	28<>31 cm	36<>39 cm	KOM	
3811102SA	A2	PIJESAK	38<>41 cm	48<>51 cm	KOM	
3811103SA	A3	PIJESAK	46<>50 cm	58<>62 cm	KOM	
3811104SA	A4	PIJESAK	54<>60 cm	68<>73 cm	KOM	
3811105SA	A5	PIJESAK	68<>76 cm	90<>95 cm	KOM	
3811106SA	A6	PIJESAK	84<>90 cm	115<>120 cm	KOM	
3811107SA	A7	PIJESAK	100<>110 cm	135<>145 cm	KOM	

3811101LI	A1	LAN	28<>31 cm	36<>39 cm	KOM	
3811102LI	A2	LAN	38<>41 cm	48<>51 cm	KOM	
3811103LI	A3	LAN	46<>50 cm	58<>62 cm	KOM	
3811104LI	A4	LAN	54<>60 cm	68<>73 cm	KOM	
3811105LI	A5	LAN	68<>76 cm	90<>95 cm	KOM	
3811106LI	A6	LAN	84<>90 cm	115<>120 cm	KOM	
3811107LI	A7	LAN	100<>110 cm	135<>145 cm	KOM	

3811101SG	A1	SVJETLO SIVA	28<>31 cm	36<>39 cm	KOM	
3811102SG	A2	SVJETLO SIVA	38<>41 cm	48<>51 cm	KOM	
3811103SG	A3	SVJETLO SIVA	46<>50 cm	58<>62 cm	KOM	
3811104SG	A4	SVJETLO SIVA	54<>60 cm	68<>73 cm	KOM	
3811105SG	A5	SVJETLO SIVA	68<>76 cm	90<>95 cm	KOM	
3811106SG	A6	SVJETLO SIVA	84<>90 cm	115<>120 cm	KOM	
3811107SG	A7	SVJETLO SIVA	100<>110 cm	135<>145 cm	KOM	

3811101DG	A1	TAMNO SIVA	28<>31 cm	36<>39 cm	KOM	
3811102DG	A2	TAMNO SIVA	38<>41 cm	48<>51 cm	KOM	
3811103DG	A3	TAMNO SIVA	46<>50 cm	58<>62 cm	KOM	
3811104DG	A4	TAMNO SIVA	54<>60 cm	68<>73 cm	KOM	
3811105DG	A5	TAMNO SIVA	68<>76 cm	90<>95 cm	KOM	
3811106DG	A6	TAMNO SIVA	84<>90 cm	115<>120 cm	KOM	
3811107DG	A7	TAMNO SIVA	100<>110 cm	135<>145 cm	KOM	

3811101BK	A1	CRNA	28<>31 cm	36<>39 cm	KOM	
3811102BK	A2	CRNA	38<>41 cm	48<>51 cm	KOM	
3811103BK	A3	CRNA	46<>50 cm	58<>62 cm	KOM	
3811104BK	A4	CRNA	54<>60 cm	68<>73 cm	KOM	
3811105BK	A5	CRNA	68<>76 cm	90<>95 cm	KOM	
3811106BK	A6	CRNA	84<>90 cm	115<>120 cm	KOM	
3811107BK	A7	CRNA	100<>110 cm	135<>145 cm	KOM	



Navlake za Bokobrane Navishell Tipa F

Navlake za bokobrane od pletene 100% Akrilne tkanine otporne na UV zrake, morsku vodu i loše vremenske uvjete. Testirane prema zakonu TS4460 / BS EN ISO105 / B04 stupnja 7. • otporne na pukotine i abraziju pokrivaju i štite bokobrane od udaraca i habanja • štite bokove plovila izbjegavajući škripanja i ljepljene prljavštine • jednostavno se montiraju zahvaljujući savršenom prijanjanju i sigurnosnoj vezici • ne upijaju vodu i brzo suše • dugi vijek trajanja, ručno ili strojno pranje na 30°C



Kod	Vrsta	Boja	Ø Bokobrana	Dužina bokobrana	MJ	€
3813001	F1	NAVY PLAVA	14<>16 cm	58<>62 cm	KOM	
3813002	F2/F02	NAVY PLAVA	21<>24 cm	60<>64 cm	KOM	
3813003	F3	NAVY PLAVA	21<>24 cm	72<>78 cm	KOM	
3813004	F4	NAVY PLAVA	21<>23 cm	100<>108 cm	KOM	
3813005	F5	NAVY PLAVA	29<>32 cm	74<>78 cm	KOM	
3813006	F6	NAVY PLAVA	29<>32 cm	106<>110 cm	KOM	
3813007	F7	NAVY PLAVA	36<>40 cm	100<>108 cm	KOM	
3813008	F8	NAVY PLAVA	36<>40 cm	140<>150 cm	KOM	
3813010	F10	NAVY PLAVA	47<>52 cm	120<>130 cm	KOM	
3813011	F11	NAVY PLAVA	58<>62 cm	140<>150 cm	KOM	
3813013	F13	NAVY PLAVA	78<>82 cm	190<>200 cm	KOM	

3813001SA	F1	PIJESAK	14<>16 cm	58<>62 cm	KOM	
3813002SA	F2/F02	PIJESAK	21<>24 cm	60<>64 cm	KOM	
3813003SA	F3	PIJESAK	21<>24 cm	72<>78 cm	KOM	
3813004SA	F4	PIJESAK	21<>23 cm	100<>108 cm	KOM	
3813005SA	F5	PIJESAK	29<>32 cm	74<>78 cm	KOM	
3813006SA	F6	PIJESAK	29<>32 cm	106<>110 cm	KOM	
3813007SA	F7	PIJESAK	36<>40 cm	100<>108 cm	KOM	
3813008SA	F8	PIJESAK	36<>40 cm	140<>150 cm	KOM	
3813010SA	F10	PIJESAK	47<>52 cm	120<>130 cm	KOM	
3813011SA	F11	PIJESAK	58<>62 cm	140<>150 cm	KOM	
3813013SA	F13	PIJESAK	78<>82 cm	190<>200 cm	KOM	

3813001GY	F1	SIVA	14<>16 cm	58<>62 cm	KOM	
3813002GY	F2/F02	SIVA	21<>24 cm	60<>64 cm	KOM	
3813003GY	F3	SIVA	21<>24 cm	72<>78 cm	KOM	
3813004GY	F4	SIVA	21<>23 cm	100<>108 cm	KOM	
3813005GY	F5	SIVA	29<>32 cm	74<>78 cm	KOM	
3813006GY	F6	SIVA	29<>32 cm	106<>110 cm	KOM	
3813007GY	F7	SIVA	36<>40 cm	100<>108 cm	KOM	
3813008GY	F8	SIVA	36<>40 cm	140<>150 cm	KOM	
3813010GY	F10	SIVA	47<>52 cm	120<>130 cm	KOM	
3813011GY	F11	SIVA	58<>62 cm	140<>150 cm	KOM	
3813013GY	F13	SIVA	78<>82 cm	190<>200 cm	KOM	

3813001BK	F1	CRNA	14<>16 cm	58<>62 cm	KOM	
3813002BK	F2/F02	CRNA	21<>24 cm	60<>64 cm	KOM	
3813003BK	F3	CRNA	21<>24 cm	72<>78 cm	KOM	
3813004BK	F4	CRNA	21<>23 cm	100<>108 cm	KOM	
3813005BK	F5	CRNA	29<>32 cm	74<>78 cm	KOM	
3813006BK	F6	CRNA	29<>32 cm	106<>110 cm	KOM	
3813007BK	F7	CRNA	36<>40 cm	100<>108 cm	KOM	
3813008BK	F8	CRNA	36<>40 cm	140<>150 cm	KOM	
3813010BK	F10	CRNA	47<>52 cm	120<>130 cm	KOM	
3813011BK	F11	CRNA	58<>62 cm	140<>150 cm	KOM	
3813013BK	F13	CRNA	78<>82 cm	190<>200 cm	KOM	

3813001BO	F1	VINO CRVENA	14<>16 cm	58<>62 cm	KOM	
3813002BO	F2/F02	VINO CRVENA	21<>24 cm	60<>64 cm	KOM	
3813003BO	F4	VINO CRVENA	21<>24 cm	72<>78 cm	KOM	
3813004BO	F4	VINO CRVENA	21<>23 cm	100<>108 cm	KOM	
3813005BO	F5	VINO CRVENA	29<>32 cm	74<>78 cm	KOM	
3813006BO	F7	VINO CRVENA	29<>32 cm	106<>110 cm	KOM	
3813007BO	F7	VINO CRVENA	36<>40 cm	100<>108 cm	KOM	
3813008BO	F8	VINO CRVENA	36<>40 cm	140<>150 cm	KOM	
3813010BO	F10	VINO CRVENA	47<>52 cm	120<>130 cm	KOM	
3813011BO	F11	VINO CRVENA	58<>62 cm	140<>150 cm	KOM	
3813013BO	F13	VINO CRVENA	78<>82 cm	190<>200 cm	KOM	



Navlake za Bokobrane Navishell Tipa A

Navlake za bokobrane od pletene 100% Akrilne tkanine otporne na UV zrake, morsku vodu i loše vremenske uvjete. Testirane prema zakonu TS4460 / BS EN ISO105 / B04 stupnja 7. • otporne na pukotine i abraziju pokrivaju i štite bokobrane od udaraca i habanja • štite bokove plovila izbjegavajući škripanja i ljepljene prljavštine • jednostavno se montiraju zahvaljujući savršenom prijanjanju i sigurnosnoj vezici • ne upijaju vodu i brzo suše • dugi vijek trajanja, ručno ili strojno pranje na 30°C



Kod	Vrsta	Boja	Ø Bokobrana	Dužina bokobrana	MJ	€
3813101	A1	NAVY PLAVA	28<>31 cm	36<>39 cm	KOM	
3813102	A2	NAVY PLAVA	38<>41 cm	48<>51 cm	KOM	
3813103	A3	NAVY PLAVA	46<>50 cm	58<>62 cm	KOM	
3813104	A4	NAVY PLAVA	54<>60 cm	68<>73 cm	KOM	
3813105	A5	NAVY PLAVA	68<>76 cm	90<>95 cm	KOM	
3813106	A6	NAVY PLAVA	84<>90 cm	115<>120 cm	KOM	
3813107	A7	NAVY PLAVA	100<>110 cm	135<>145 cm	KOM	

3813101SA	A1	PIJESAK	28<>31 cm	36<>39 cm	KOM	
3813102SA	A2	PIJESAK	38<>41 cm	48<>51 cm	KOM	
3813103SA	A3	PIJESAK	46<>50 cm	58<>62 cm	KOM	
3813104SA	A4	PIJESAK	54<>60 cm	68<>73 cm	KOM	
3813105SA	A5	PIJESAK	68<>76 cm	90<>95 cm	KOM	
3813106SA	A6	PIJESAK	84<>90 cm	115<>120 cm	KOM	
3813107SA	A7	PIJESAK	100<>110 cm	135<>145 cm	KOM	

3813101GY	A1	SIVA	28<>31 cm	36<>39 cm	KOM	
3813102GY	A2	SIVA	38<>41 cm	48<>51 cm	KOM	
3813103GY	A3	SIVA	46<>50 cm	58<>62 cm	KOM	
3813104GY	A4	SIVA	54<>60 cm	68<>73 cm	KOM	
3813105GY	A5	SIVA	68<>76 cm	90<>95 cm	KOM	
3813106GY	A6	SIVA	84<>90 cm	115<>120 cm	KOM	
3813107GY	A7	SIVA	100<>110 cm	135<>145 cm	KOM	

3813101BK	A1	CRNA	28<>31 cm	36<>39 cm	KOM	
3813102BK	A2	CRNA	38<>41 cm	48<>51 cm	KOM	
3813103BK	A3	CRNA	46<>50 cm	58<>62 cm	KOM	
3813104BK	A4	CRNA	54<>60 cm	68<>73 cm	KOM	
3813105BK	A5	CRNA	68<>76 cm	90<>95 cm	KOM	
3813106BK	A6	CRNA	84<>90 cm	115<>120 cm	KOM	
3813107BK	A7	CRNA	100<>110 cm	135<>145 cm	KOM	

3813101BO	A1	VINO CRVENA	28<>31 cm	36<>39 cm	KOM	
3813102BO	A2	VINO CRVENA	38<>41 cm	48<>51 cm	KOM	
3813103BO	A3	VINO CRVENA	46<>50 cm	58<>62 cm	KOM	
3813104BO	A4	VINO CRVENA	54<>60 cm	68<>73 cm	KOM	
3813105BO	A5	VINO CRVENA	68<>76 cm	90<>95 cm	KOM	
3813106BO	A6	VINO CRVENA	84<>90 cm	115<>120 cm	KOM	
3813107BO	A7	VINO CRVENA	100<>110 cm	135<>145 cm	KOM	



Kukica-Nosač Bokobrana StanFender

Plastična kukica-nosač bokobrana s priključkom za sajle ili za ograde od 22/25 mm. Dostupna u pakiranju od 2 komada.

Kod	Ref kuka	MJ	€
0332902	za Ograde	KOM	
0332904	za Sajle	KOM	

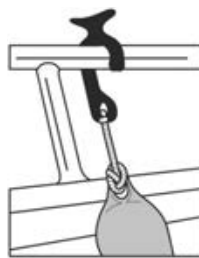
**Kuka-Nosač Bokobrana FlatFender**

Plastična kuka-nosač bokobrana s priključkom za ograde od 22/25 mm.

Kod	MJ	€
0332900	PAR	

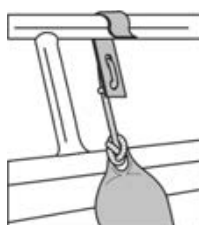
**Kukica-Nosač za Bokobrane Fender Tender**

Univerzalna kukica-nosač za bokobrane od Najlona, otporna na UV zrake. Prodaje se u paru. Može se objesiti na bilo koji rub kao što su bočni prozori, kvake, bitve, ograde (22/25 mm) i sajle (6/9 mm).

Kod	MJ	€
0332905	PAR	

**Kuka-Nosač za Bokobrane CroFender**

Kuka za fiksiranje bokobrana od Najlona sa sigurnosnom oprugom od Inoxa. Koristi se za pričvršćivanje bokobrana na ogradama od 22 do 25 mm ili sajlama od 6 do 9 mm. Jednostavno se montira zahvaljujući dizajnu s GRIP ručicom za podešavanje visine bokobrana i kvakom s utorom za prste za promjenu pozicije.

Kod	MJ	€
0332907	PAR	

**Konopi Fender Bride 100MT**

Plosnati konopi Fender Bride za vješanje bokobrana, izrađeni od Poliesterske prede visoke izdržljivosti u istim bojama bokobrana. Čvrsti i lagani, otporni su na UV zrake. Prodaju se u buntovima od 100 metara.



Kod	ø mm	Boja	Metri	MJ	€
3105728100	8	NAVY PLAVA	100	PAK	
3105730100	10	NAVY PLAVA	100	PAK	
3105732100	12	NAVY PLAVA	100	PAK	
3105734100	14	NAVY PLAVA	100	PAK	
3105708100	8	BIJELA	100	PAK	
3105710100	10	BIJELA	100	PAK	
3105712100	12	BIJELA	100	PAK	
3105714100	14	BIJELA	100	PAK	
3105718100	8	CRNA	100	PAK	
3105720100	10	CRNA	100	PAK	
3105722100	12	CRNA	100	PAK	
3105724100	14	CRNA	100	PAK	



Konopi Fender Bride

Plosnati konopi Fender Bride za vješanje bokobrana, izrađeni od Poliesterske prede visoke izdržljivosti u istim bojama bokobrana. Čvrsti i lagani, otporni su na UV zrake.

Prodaju se praktičnim pakiranjima od 2 ili 3 metara.

Kod	ø mm	Boja	Metri	MJ	€
3105801	8	NAVY PLAVA	2	KOM	
3105807	8	NAVY PLAVA	3	KOM	
3105814	10	NAVY PLAVA	2	KOM	
3105820	10	NAVY PLAVA	3	KOM	
3105826	14	NAVY PLAVA	2	KOM	
3105832	14	NAVY PLAVA	3	KOM	
3105802	8	VINO CRVENA	2	KOM	
3105808	8	VINO CRVENA	3	KOM	
3105815	10	VINO CRVENA	2	KOM	
3105821	10	VINO CRVENA	3	KOM	
3105827	14	VINO CRVENA	2	KOM	
3105833	14	VINO CRVENA	3	KOM	
3105803	8	CRNA	2	KOM	
3105809	8	CRNA	3	KOM	
3105816	10	CRNA	2	KOM	
3105822	10	CRNA	3	KOM	
3105828	14	CRNA	2	KOM	
3105834	14	CRNA	3	KOM	
3105804	8	SIVA	2	KOM	
3105810	8	SIVA	3	KOM	
3105817	10	SIVA	2	KOM	
3105823	10	SIVA	3	KOM	
3105829	14	SIVA	2	KOM	
3105835	14	SIVA	3	KOM	
3105805	8	PIJESAK	2	KOM	
3105811	8	PIJESAK	3	KOM	
3105818	10	PIJESAK	2	KOM	
3105824	10	PIJESAK	3	KOM	
3105830	14	PIJESAK	2	KOM	
3105836	14	PIJESAK	3	KOM	



MTM

Konopi Fender Loop

Konopi Fender Loop s plombiranim okom za vješanje bokobrana. Izrađeni od poliesterske pletenice visoke izdržljivosti. Prodaju se u paru u praktičnim pakiranjima od 2 ili 3 metara.

Kod	ø mm	Boja	Metri	MJ	€
3106701	8	BIJELA	2	PAR	
3106702	10	BIJELA	2	PAR	
3106703	12	BIJELA	2	PAR	
3106705	8	BIJELA	3	PAR	
3106706	10	BIJELA	3	PAR	
3106707	12	BIJELA	3	PAR	
3106711	8	CRNA	2	PAR	
3106712	10	CRNA	2	PAR	
3106713	12	CRNA	2	PAR	
3106715	8	CRNA	3	PAR	
3106716	10	CRNA	3	PAR	
3106717	12	CRNA	3	PAR	
3106721	8	NAVY PLAVA	2	PAR	
3106722	10	NAVY PLAVA	2	PAR	
3106723	12	NAVY PLAVA	2	PAR	
3106725	8	NAVY PLAVA	3	PAR	
3106726	10	NAVY PLAVA	3	PAR	
3106727	12	NAVY PLAVA	3	PAR	



MTM

Klasični Nosač Bokobrana

Klasični nosači bokobrana od Inoxa sa spojnicama za ograde.

Kod	Košare	ø mm	MJ	€
3819217	2	190	KOM	
3819222	2	230	KOM	
3819317	3	190	KOM	
3819322	3	230	KOM	

**Modularni Nosači Bokobrana Easy**

Klasični modularni nosači bokobrana od Inoxa AISI 316. Predstavljaju najelegantnije rješenje za odlaganje bokobrana, s patentiranim spojnicama koje omogućuju pričvršćivanje košara na ogradu u bilo kojoj kombinaciji. Za montažu dovoljni su odvijač, jedna ili više košara, te jedna ili više okretnih ili paralelnih spojnica. Okretne spojnice su štipaljke za pričvršćivanje cjevastih košara od 22/25 mm. Paralelne spojnice služe za spajanje nekoliko košara zajedno.

Kod	Košara ø mm	Dodatna oprema	MJ	€
3819417	170		KOM	
3819419	195		KOM	
3819421	215		KOM	
3819423	230		KOM	
3819425	250		KOM	
3819430	305		KOM	
3819415		Okretna spojnica	KOM	
3819414		Paralelne spojnice za košare	KOM	

**Modularni Nosači Bokobrana Nawa**

Modularni nosači bokobrana NAWA od elektropoliranog Inoxa AISI 316 najviše kvalitete. Predstavljaju najelegantnije rješenje za odlaganje bokobrana, s patentiranim spojnicama koje omogućavaju pričvršćivanje košara na svaku ogradu u bilo kojoj kombinaciji. Za montažu su dovoljni odvijač, jedna ili više košara, te jedan ili više okretnih ili paralelnih spojnica. Okretne spojnice su štipaljke za pričvršćivanje cjevastih košara od 22, 25, 30 ili 32 mm. Paralelne spojnice služe za spajanje nekoliko košara zajedno.

Kod	Košara ø mm	Dodatna oprema	MJ	€
3819017	170		KOM	
3819019	195		KOM	
3819021	215		KOM	
3819023	230		KOM	
3819025	250		KOM	
3819030	305		KOM	
3819036	360		KOM	
3819400		Okretna spojnica ø 22 mm	KOM	
3819401		Okretna spojnica ø 25 mm	KOM	
3819402		Okretna spojnica ø 30 mm	KOM	
3819404		Okretna spojnica ø 32 mm	KOM	
3819403		Paralelne spojnice za košare	PAR	

**Set Nosača Bokobrana Nawa**

Predstavlja najelegantnije rješenje za odlaganje bokobrana, s patentiranim spojnicama koje omogućuju pričvršćivanje košara na svaku ogradu u bilo kojoj kombinaciji. Za montažu dovoljan je samo odvijač. Komplet nosača bokobrana NAWA od Inoxa AISI 316 sastoji se od: 2 košare po mjeri za bokobrane promjera 170/190/215/230 mm, 3 okretna spojnice za pričvršćivanje cjevastih košara od 25 mm i 2 paralelne spojnice za spajanje dviju košara zajedno.

Kod	Košare ø mm	MJ	€
3819117	2 x 170	PAK	
3819119	2 x 190	PAK	
3819121	2 x 215	PAK	
3819123	2 x 230	PAK	



Klasični Pramčani Brk

Pramčani štitnik od čvrstog PVC-a s tri ojačana prolazna oka.

Kod	A cm	B cm	C cm	D cm	Boja	MJ	€
3800302	35	26	23	33	BIJELA	KOM	
3800303	35	26	23	33	PLAVA	KOM	
3800304	55	41	37	51	BIJELA	KOM	
3800305	55	41	37	51	PLAVA	KOM	

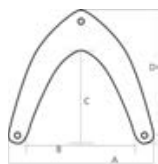
**Pramčani Štitnik Bow Fender**

Pramčani štitnik za jedrilice koristan pri izvlačenju sidra ili za pramčani vez. Tijelo od čvrstog PVC-a za optimalnu apsorpciju udaraca (ne ispušava se, ne sadržava zrak). S četiri prolazna oka za siguran pramčani privez.

Kod	Dužina cm	Širina cm	Boja	MJ	€
3803026	60	15	BIJELA	KOM	
3803027	60	15	PLAVA	KOM	

**Pramčani Štitnik PVM1**

Pramčani/krmni štitnik za jedrilice i katamarane za optimalnu zaštitu od udaraca pri izvlačenju sidra ili pri pramčanom/krmnom vezu. Tijelo od mekanog ali čvrstog Poliuretana za maksimalnu apsorpciju jačih udaraca (ne ispušava se, ne sadržava zrak). S dva prolazna oka za sigurno pramčano privezivanje.

Kod	Dužina cm	Širina	H cm	MJ	€
3803030	60	25	17	KOM	

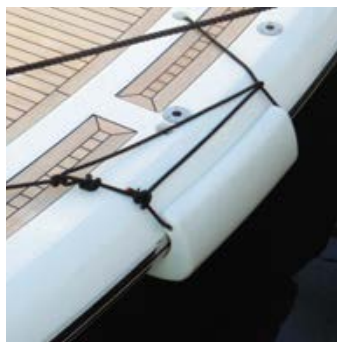
**Krmni Brk Stern Safe**

Bokobran posebno dizajniran za zaštitu krme na jedrilicama. Savršeno odgovara bilo kojoj vrsti krme od 60<>75° ili od 75<>90°. Tijelo od mekanog ali čvrstog Poliuretana za maksimalnu apsorpciju jačih udaraca (ne ispušava se, ne sadržava zrak). Poseban oblik i prolazno oko osiguravaju odlično pričvršćivanje na bilo kojem plovilu.

Kod	Kut	Dužina cm	Širina cm	V cm	Boja	MJ	€
3803006	60<>75°	60	32	25	BIJELA	KOM	
3803007	60<>75°	60	32	25	PLAVA	KOM	
3803008	75<>90°	66	28	24	BIJELA	KOM	
3803009	75<>90°	66	28	24	PLAVA	KOM	

**Pramčana Ploča od Inoxa**

Pramčani štitnik od Inoxa, lagan i čvrst, ručno se oblikuje te se jednostavno montira zahvaljujući linijama za savijanje.

Kod	Ref vrsta	Širina cm	V cm	MJ	€
3800310	Eliptičan	26,5	34,5	KOM	
3800311	Trokutast	35	34,5	KOM	
3800312	S rupom	27	32,0	KOM	



EVA Bumper B70 Finger

Modularni i uski odbojnici B70, idelni za pontone, lučice i pristaništa. Izrađeni su od iznimno čvrste E.V.A. pjene koja im vraća prvobitni oblik čak i nakon snažnijih udara. Otporni su na vremenske uvjete, ulja i otapala.

Kod	D cm	V cm	>cm<	MJ	€
3800652	80	14	4	KOM	

**EVA Bumper B80/90**

Dugački i uski odbojnici B80/90, idelni za pontone, lučice i pristaništa. Izrađeni su od iznimno čvrste E.V.A. pjene koja im vraća prvobitni oblik čak i nakon snažnijih udara. Otporni su na vremenske uvjete, ulja i otapala.

Kod	Ref	D cm	V cm	>cm<	MJ	€
3800653	Ravan	85	12	8	KOM	
3800654	Kutni	85	12	8	KOM	
3800655	Ravan	95	18	12	KOM	
3800658	Kutni	95	18	12	KOM	

**EVA Bumper B60/100**

Široki i kompaktni odbojnici B60/100 idelni su za pontone, lučice i pristaništa. Izrađeni su od iznimno čvrste E.V.A. pjene koja im vraća prvobitni oblik čak i nakon snažnijih udara. Otporni su na vremenske uvjete, ulja i otapala.

Kod	D cm	V cm	>cm<	MJ	€
3800651	60	35	18	KOM	
3800656	95	35	18	KOM	

**EVA Bumper BC60 Corner**

Odbojnici BC60 Corner idelni su za rubove i kuteve pontona, lučica i pristaništa. Izrađeni su od iznimno čvrste E.V.A. pjene koja im vraća prvobitni oblik čak i nakon snažnijih udara. Otporni su na vremenske uvjete, ulja i otapala.

Kod	D cm	V cm	>cm<	MJ	€
3800660	30	60	13	KOM	



Zaštitna Ploča Straight

Zaštitna ploča za plovila i pontone.

Kod	D mm	V mm	Boja	MJ	€
3800501	250	60	BIJELA	KOM	
3800502	250	60	PLAVA	KOM	
3800601	500	BIJELA	KOM		
3800602	500	60	PLAVA	KOM	

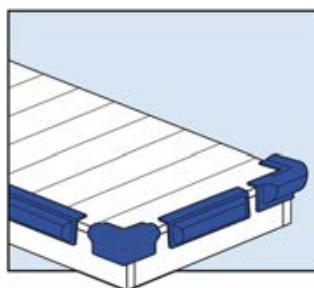

Kutna Zaštitna Ploča

Kutna zaštitna ploča od 25 + 25 cm za zaštitu rubova i kuteva plovila i pontona.

Kod	V mm	D mm	Boja	MJ	€
3800403	60	250+250	BIJELA	KOM	
3800404	60	250+250	PLAVA	KOM	

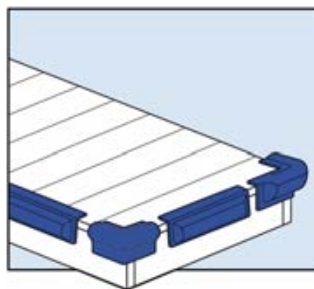

Zaštitna Ploča Long Block

Duga zaštitna ploča za pontone i luke. Opremljena ventilom za podešavanje pritiska.

Kod	D cm	V cm	Debljina cm	MJ	€
3800605	100	12	7	KOM	

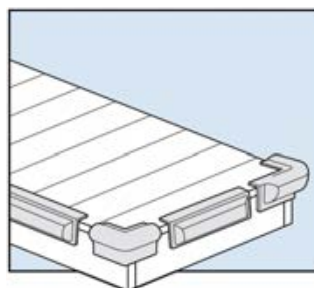

Zaštitna Ploča Bumper Maxi

Velika zaštitna ploča za pontone i luke. Opremljena ventilom za podešavanje pritiska.

Kod	D cm	V cm	Debljina cm	MJ	€
3837501	110	24	24	KOM	

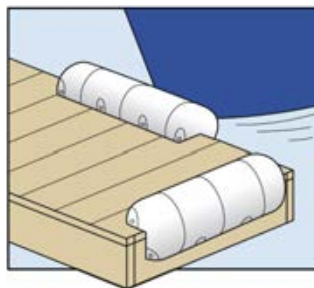

Zaštitna Ploča Bumper Folding

Složiva zaštitna ploča za zaštitu rubova i kuteva pontona i lučica. Opremljena ventilom za podešavanje pritiska.

Kod	D cm	V cm	Debljina cm	MJ	€
3837500	100	19	19	KOM	

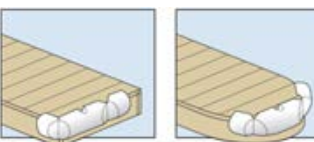

Kotačić za Pontone Dockwheel

Zaštitni kotačić od PVC-a za vrh pontona. Dolazi bez nosača. Omogućuje glatki prolaz plovila u vez.

Kod	ø mm	V mm	MJ	€
3800610	300	150	KOM	

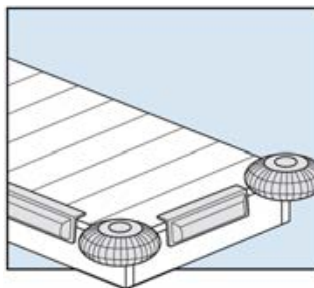

Zaštitna Ploča Dock Edge UltraGard

Zaštitna ploča za dokove, pontone i za sva mjesta na kojima je potrebna zaštita od udaraca. Pogodna je i za stupove te lagano zaobljene površine. Izrađena od PVC-a, otporna na morsku sol, UV zrake, ulja i sredstva protiv plijesni. Ne poprima žutu boju, ne haba i ne prlja gelcoat plovila

Kod	D cm	V cm	Debljina cm	Boja	MJ	€
3800830	89	12,7	5,7	BIJELA	KOM	
3800831	89	12,7	5,7	CRNA	KOM	



DOCK EDGE

Zaštitna Ploča Dock Edge Flex

Savitljiva zaštitna ploča za dokove, pontone i za sva mjesta na kojima je potrebna zaštita od udaraca. Pogodna je i za stupove i lagano zaobljene površine. Izrađena od PVC-a, otporna na morsku sol, UV zrake, ulja i sredstva protiv plijesni. Ne poprima žutu boju, ne haba i ne prlja gelcoat plovila. Ima visoku otpornost na udarce zahvaljujući sustavu zatvorene zračnice.

Kod	D m	V cm	Debljina cm	MJ	€
3800808	1,80	15,2	8	KOM	



DOCK EDGE

Zaštitni Profil Dock Edge Guard

Zaštitni profil za dokove, pontone i za sva mjesta na kojima je potrebna zaštita od udaraca. Pogodan je i za stupove i lagano zaobljene površine. Izrađen od PVC-a, otporan na morsku sol, UV zrake, ulja i sredstva protiv plijesni. Ne poprima žutu boju, ne haba i ne prlja gelcoat plovila

Kod	D m	V mm	Debljina mm	MJ	€
3800806	3,00	73	19	KOM	



DOCK EDGE

Zaštitni Profil Dock Edge P Type

Zaštitni profil za dokove, pontone i za sva mjesta na kojima je potrebna zaštita od udaraca. Pogodan je i za stupove i lagano zaobljene površine. Izrađen od PVC-a, otporan na morsku sol, UV zrake, ulja i sredstva protiv plijesni. Ne poprima žutu boju, ne haba i ne prlja gelcoat plovila. Potrebno upotpuniti dodatnom opremom kako bi se osigurala visoka otpornost na udarce zahvaljujući sustavu zatvorene zračnice. Pakiranje od 4 komada po 2,40 metara.

Kod	Ref	D m	V mm	Dodatna oprema	MJ	€
3800811	Profil DE P Type	4 x 2,40	95		PAK	
3800813				Spojke u paru	PAR	
3800814				Kutevi u paru	PAR	
3800815				Terminali u paru	PAR	



DOCK EDGE

Zaštitni Profil Dock Edge DD Type

Zaštitni profil za dokove, pontone i za sva mjesta kojima je potrebna zaštita od udaraca. Izrađen od PVC-a, otporan na morsku sol, UV zrake, ulja i sredstva protiv plijesni. Ne poprima žutu boju, ne haba i ne prlja gelcoat plovila. Potrebno upotpuniti dodanom opremom kako bi se osigurala visoka otpornost na udarce zahvaljujući sustavu zatvorene zračnice. Pakiranje od 5 komada po 2,40 metara.

Kod	Ref	D m	V mm	Dodatna oprema	MJ	€
3800821	Profil DE DD Type	5 x 2,40	127		PAK	
3800823				Spojke u paru (4kom)	PAR	
3800824				Kutevi u paru (4kom)	PAR	
3800825				Terminali u paru (4kom)	PAR	



DOCK EDGE

Zaštitni Profili od PVC-a

Zaštitni profili od 3 metara u PVC-u za dokove, pontone i za zaštitu opće namjene. Proizvedeni od iznimno otpornog PVC-a s vrlo niskim koeficijentom trenja. Za razliku od gume, PVC ne prlija gelcoat plovila. Mogu se postaviti pojedinačno ili višestruko. Učvršćivanje: unijeti ploču od Aluminija ili industrijskog Pocinčanog Čelika od 30x5 mm i probušiti za pričvršćivanje vijcima.

Kod	D m	V mm	MJ	€
3834060	3	60	KOM	
3834090	3	90	KOM	



- PROFILNI BOKOŠTITNICI -

Profilni Bokoštitičnik Bino

Čvrst ali lagani profilni bokoštitičnik koji, zahvaljujući svojoj robusnoj strukturi, idealno štiti radna plovila i dokove. Jednostavne montaže, glavni profil se fiksira s izbušenom šipkom od Inoxa, dok se gornja strana pozicionira pritiskom.

Kod	V mm	Boja	Pakiranje	Dodatna oprema	MJ	€
383276512	65	CRNA	12 m		PAK	
383276612	65	BIJELA	12 m		PAK	
383279012	90	CRNA	12 m		PAK	
383279112	90	BIJELA	12 m		PAK	
383280002				Šipka od Inoxa 2m	PAK	

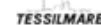

Profilni Bokoštitičnik T

Profilni bokoštitičnik na T od PVC-a. Za montažu potrebni su nosači T1 ili T2.

Prodaje se u pakiranju od 12, 16 i 24 metara. Spojnice, završni krajnici i nosači dostupni su prema visini i boji profila.

Kod	gr/m	V mm	Boja	Pakiranje	Dodatna oprema	MJ	€
383003512	1200	36	CRNA	12 m		PAK	
383003516	1200	36	CRNA	16 m		PAK	
383003524	1200	36	CRNA	24 m		PAK	
383013512	1200	36	BIJELA	12 m		PAK	
383013516	1200	36	BIJELA	16 m		PAK	
383013524	1200	36	BIJELA	24 m		PAK	
383011802					2 m nosača T1 za V36	KOM	
3833035					CRNI završni krajnik	KOM	
3833528					CRNA spojnica	KOM	
3833135					BIJELI završni krajnik	KOM	
3833628					BIJELA spojnica	KOM	
383004512	1600	45	CRNA	12 m		PAK	
383004516	1600	45	CRNA	16 m		PAK	
383004524	1600	45	CRNA	24 m		PAK	
383014512	1600	45	BIJELA	12 m		PAK	
383014516	1600	45	BIJELA	16 m		PAK	
383014524	1600	45	BIJELA	24 m		PAK	
383012202					2 m nosača T2 za V45	KOM	
3833045					CRNI završni krajnik	KOM	
3833545					CRNA spojnica	KOM	
3833145					BIJELI završni krajnik	KOM	
3833645					BIJELA spojnica	KOM	

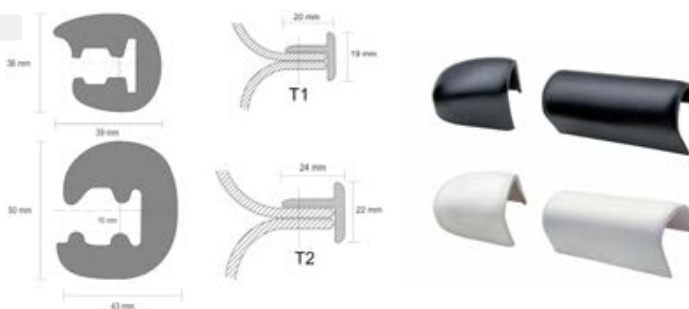

Profilni Bokoštutnici ECO1

Profilni bokoštutnici od PVC-a za dovršavanje rubova između palube i trupa. Prodaju se u pakiranju od 12, 16 i 24 metara. Spojni i završni krajnici dostupni su prema vrsti i boji profila.

Kod	gr/m	V mm	Boja	Pakiranje	Dodatna oprema	MJ	€
383002812	600	25	CRNA	12 m		PAK	
383002816	600	25	CRNA	16 m		PAK	
383002824	600	25	CRNA	24 m		PAK	
3833028					CRNI završni krajnik	KOM	
3833528					CRNA spojnica	KOM	
383012812	600	25	BIJELA	12 m		PAK	
383012816	600	25	BIJELA	16 m		PAK	
383012824	600	25	BIJELA	24 m		PAK	
3833128					BIJELI završni krajnik	KOM	
3833628					BIJELA spojnica	KOM	



TESSILMARE

Profilni Bokoštutnici ECO2

Profilni bokoštutnici od PVC-a za dovršavanje rubova između palube i trupa. Prodaju se u pakiranju od 12, 16 i 24 metara. Spojnice i završni krajnici dostupni su prema vrsti i boji profila.

Kod	gr/m	V mm	Boja	Pakiranje	Dodatna oprema	MJ	€
383003012	550	25	CRNA	12 m		PAK	
383003016	550	25	CRNA	16 m		PAK	
383003024	550	25	CRNA	24 m		PAK	
3833028					CRNI završni krajnik	KOM	
3833528					CRNA spojnica	KOM	
383013012	550	25	BIJELA	12 m		PAK	
383013016	550	25	BIJELA	16 m		PAK	
383013024	550	25	BIJELA	24 m		PAK	
3833128					BIJELI završni krajnik	KOM	
3833628					BIJELA spojnica	KOM	



TESSILMARE

Profilni Bokoštutnik U

Profilni bokoštutnik na U od PVC-a za zaštitu ravnih strana plovila. Za montažu potreban je nosač U2. Spojnice i završni krajnici dostupni su prema vrsti i boji profila.

Kod	gr/m	V mm	Boja	Pakiranje	Dodatna oprema	MJ	€
383104012	1200	40	CRNA	12 m		PAK	
383104016	1200	40	CRNA	16 m		PAK	
383104024	1200	40	CRNA	24 m		PAK	
383114012	1200	40	BIJELA	12 m		PAK	
383114016	1200	40	BIJELA	16 m		PAK	
383114024	1200	40	BIJELA	24 m		PAK	
3833040					CRNI završni krajnik V 40 mm	KOM	
3833540					CRNA spojnica V 40 mm	KOM	
3833140					BIJELI završni krajnik V 40 mm	KOM	
3833640					BIJELA spojnica 40 mm	KOM	
383022504					4 metara nosača U2	PAK	



TESSILMARE

Profilni Bokoštitičnik s Nosačem od Anodiziranog Aluminija

Profilni bokoštitičnik s nosačem od Anodiziranog Aluminija. Nosač od Aluminija dostupan je u šipkama od 4 metara i bira se ovisno o željenoj visini (V mm).

Crni ili Bijeli profilni bokoštitičnik od PVC-a dostupan je u pakiranju od 12, 16 i 24 metara.



Kod	Ref	Pak.	Dodatna oprema	MJ	€
3832037	Nosač ALU H37 mm	4 m		M	
383213712	Profil CRNI PVC	12 m		PAK	
383213716	Profil CRNI PVC	16 m		PAK	
383213724	Profil CRNI PVC	24 m		PAK	
3833837			Završni krajnik CRNI	KOM	
3833537			Spojnica CRNA	KOM	
383223712	Profil BIJELI PVC	12 m		PAK	
383223716	Profil BIJELI PVC	16 m		PAK	
383223724	Profil BIJELI PVC	24 m		PAK	
3833937			Završni krajnik BIJELI	KOM	
3833637			Spojnica BIJELA	KOM	
3832055	Nosač ALU H57 mm	4 m		M	
383215612	Profil CRNI PVC	12 m		PAK	
383215616	Profil CRNI PVC	16 m		PAK	
383215624	Profil CRNI PVC	24 m		PAK	
3833856			Završni krajnik CRNI	KOM	
3833556			Spojnica CRNA	KOM	
383225612	Profil BIJELI PVC	12 m		PAK	
383225616	Profil BIJELI PVC	16 m		PAK	
383225624	Profil BIJELI PVC	24 m		PAK	
3833956			Završni krajnik BIJELI	KOM	
3833656			Spojnica BIJELA	KOM	



Profilni Bokoštitičnik Sphaera od Inoxa

Revolucionarni High-tech profilni bokoštitičnik s ekskluzivnim krajnicima, čvrst, lagan i lako savitljiv. Napunjen je Duralene plastikom koja omogućuje da se profil jednostavno oblikuje po trupu. Savitljiva baza od PVC-a odstranjuje uobičajen problem međusobnog spajanja tradicionanih krutih PVC šipki. Dostupne su dvije vrste krajnika: za profile sa ili bez PVC baze. Spojnica se montira svaka 3 metra dužine profila.

Kod	Sphaera Profil	Dodatna oprema	MJ	€
383250203	3m V25mm		PAK	
383250112		Crna Slim Baza PVC V30mm x 12m	PAK	
383250113		Bijela Slim Baza PVC V30mm x 12m	PAK	
383250212		Crna Std Baza PVC V40mm x 12m	PAK	
383250213		Bijela Std Baza PVC V40mm x 12m	PAK	
3833502		Spojnica	KOM	
3833512		Završni krajnici par, profili std baza	PAK	
3833522		Završni krajnici, Slim baza ili bez baze	KOM	
383250403	3m V35mm		PAK	
383250312		Crna Slim Baza PVC V40mm x 12m	PAK	
383250313		Bijela Slim Baza PVC V40mm x 12m	PAK	
383250412		Crna Std Baza PVC V50mm x 12m	PAK	
383250413		Bijela Std Baza PVC V50mm x 12m	PAK	
3833504		Spojnica	KOM	
3833514		Završni krajnici par, profili std baza	PAK	
3833524		Završni krajnici, Slim baza ili bez baze	KOM	
383250603	3m V50mm		PAK	
383250512		Crna Slim Baza PVC V55mm x 12m	PAK	
383250513		Bijela Slim Baza PVC V55mm x 12m	PAK	
383250612		Crna Std Baza PVC V70mm x 12m	PAK	
383250613		Bijela Std Baza PVC V70mm x 12m	PAK	
3833506		Spojnica	KOM	
3833516		Završni krajnici par, profili std baza	PAK	
3833526		Završni krajnici, Slim baza ili bez baze	KOM	

Standardna baza

Slim baza

TESSILMARE

Standardna baza

Slim baza



Montaža bez baze



Montaža sa slim bazom



Montaža sa standardnom bazom

Profilni Bokoštitičnik Radial

Radial profilni bokoštitičnik je jedini bokoštitičnik od PVC-a koji se jednostavno i brzo montira na hladno u samo nekoliko koraka. Jedinstven je radi njegove fleksibilnosti i lakoće rukovanja. Profil se isporučuje u rolama od 12-16 do 24 metara, visine H od 30 - 40 - 52 - 65 - 85 mm. Dostupan je u Crnoj, Bijeloj i Sivoj boji. Spojnice i završni krajnici dostupni su u istoj boji plastike profila ili od Inoxa. Kruti nosač prodaje se u trakama od 2 metra.

Kod	V mm	Boja	Pakiranje	Dodatna oprema	MJ	€
383230312	30	CRNA	12 m		PAK	
383230316	30	CRNA	16 m		PAK	
383230324	30	CRNA	24 m		PAK	
383233302				2 metra krutog nosača	KOM	
3833303				CRNI završni krajnik	KOM	
3833313				CRNA spojnica	KOM	
383231312	30	BIJELA	12 m		PAK	
383231316	30	BIJELA	16 m		PAK	
383231324	30	BIJELA	24 m		PAK	
383233302				2 metra krutog nosača	KOM	
3833304				BIJELI završni krajnik	KOM	
3833314				BIJELA spojnica	KOM	
383232312	30	SIVA	12 m		PAK	
383232316	30	SIVA	16 m		PAK	
383232324	30	SIVA	24 m		PAK	
383233302				2 metra krutog nosača	KOM	
3833305				SIVI završni krajnik	KOM	
3833315				SIVA spojnica	KOM	
383230412	40	CRNA	12 m		PAK	
383230416	40	CRNA	16 m		PAK	
383230424	40	CRNA	24 m		PAK	
383233402				2 metra krutog nosača	KOM	
3833035				CRNI završni krajnik	KOM	
3833531				CRNA spojnica	KOM	
3833203				Završni krajnik INOX	KOM	
3833209				Spojnica INOX	KOM	
383231412	40	BIJELA	12 m		PAK	
383231416	40	BIJELA	16 m		PAK	
383231424	40	BIJELA	24 m		PAK	
383233402				2 metra krutog nosača	KOM	
3833135				BIJELI završni krajnik	KOM	
3833631				BIJELA spojnica	KOM	
3833203				Završni krajnik INOX	KOM	
3833209				Spojnica INOX	KOM	
383232412	40	SIVA	12 m		PAK	
383232416	40	SIVA	16 m		PAK	
383232424	40	SIVA	24 m		PAK	
383233402				2 metra krutog nosača	KOM	
3833202				SIVI završni krajnik	KOM	
3833208				SIVA spojnica	KOM	
3833203				Završni krajnik INOX	KOM	
3833209				Spojnica INOX	KOM	
383230512	52	CRNA	12 m		PAK	
383230516	52	CRNA	16 m		PAK	
383230524	52	CRNA	24 m		PAK	
383233502				2 metra krutog nosača	KOM	
3833212				CRNI završni krajnik	KOM	
3833218				CRNA spojnica	KOM	
3833215				Završni krajnik INOX	KOM	
3833221				Spojnica INOX	KOM	
383231512	52	BIJELA	12 m		PAK	
383231516	52	BIJELA	16 m		PAK	
383231524	52	BIJELA	24 m		PAK	
383233502				2 metra krutog nosača	KOM	
3833213				BIJELI završni krajnik	KOM	
3833219				BIJELA spojnica	KOM	
3833215				Završni krajnik INOX	KOM	
3833221				Spojnica INOX	KOM	
383232512	52	SIVA	12 m		PAK	
383232516	52	SIVA	16 m		PAK	
383232524	52	SIVA	24 m		PAK	
383233502				2 metra krutog nosača	KOM	
3833214				SIVI završni krajnik	KOM	
3833220				SIVA spojnica	KOM	
3833215				Završni krajnik INOX	KOM	
3833221				Spojnica INOX	KOM	



TESSILMARE

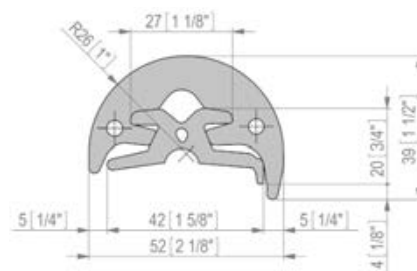
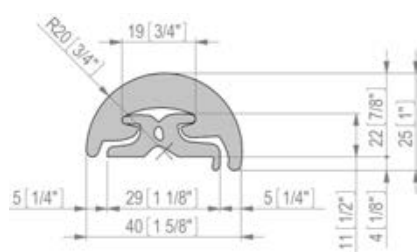
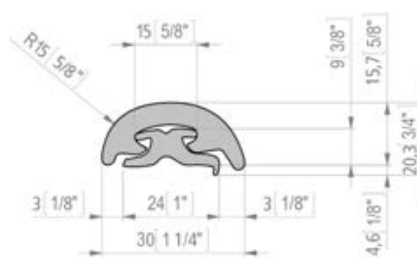

PRIVEZ/SIDRENJE/PLUTAČE BOKOBRANI

1

Kod	V mm	Boja	Pakiranje	Dodatna oprema	MJ	€
383230616	65	CRNA	16 m		PAK	
383230624	65	CRNA	24 m		PAK	
383233602				2 metra krutog nosača	KOM	
3833212				CRNI završni krajnik	KOM	
3833218				CRNA spojnica	KOM	
3833216				Završni krajnik INOX	KOM	
3833222				Spojnica INOX	KOM	
383231616	65	BIJELA	16 m		PAK	
383231624	65	BIJELA	24 m		PAK	
383233602				2 metra krutog nosača	KOM	
3833213				BIJELI završni krajnik	KOM	
3833219				BIJELA spojnica	KOM	
3833216				Završni krajnik INOX	KOM	
3833222				Spojnica INOX	KOM	
383232616	65	SIVA	16 m		PAK	
383232624	65	SIVA	24 m		PAK	
383233602				2 metra krutog nosača	KOM	
3833214				SIVI završni krajnik	KOM	
3833220				SIVA spojnica	KOM	
3833216				Završni krajnik INOX	KOM	
3833222				Spojnica INOX	KOM	
383230816	85	CRNA	16 m		PAK	
383230824	85	CRNA	24 m		PAK	
383233802				2 metra krutog nosača	KOM	
3833230				Par završnih krajnika INOX	PAR	
3833235				Spojnica INOX	KOM	
383231816	85	BIJELA	16 m		PAK	
383231824	85	BIJELA	24 m		PAK	
383233802				2 metra krutog nosača	KOM	
3833230				Par završnih krajnika INOX	PAR	
3833235				Spojnica INOX	KOM	
383232816	85	SIVA	16 m		PAK	
383232824	85	SIVA	24 m		PAK	
383233802				2 metra krutog nosača	KOM	
3833230				Par završnih krajnika INOX	PAR	
3833235				Spojnica INOX	KOM	

