

3

LJESTVE MOSTIĆI /
NOSAČI STOLOVI /
OTVORI PROZORI



M T M

Ukrajne Ljestve Eco

Ukrajne ljestve s Najlonskim konopom i stepenicama od ojačane Plastike. Širina stepenica 31 cm.

Kod	Stepenice	MJ	€
0502030	3	KOM	
0502040	4	KOM	
0502045	5	KOM	

**Ljestve s Okretnim Ručkama za Vješanje**

Ljestve od 25 mm cijevi Anodiziranog Aluminijsa s protukliznim stepenicama od ojačane Plastike, podesivim odstranjivim razmaknicima i okretnim ručkama za vješanje. W = 26 cm. Širina 37 cm.

Kod	Stepenice	V cm	Zamjenski dijelovi	MJ	€
0502513	3	90		KOM	
0502514	4	119		KOM	
0502515	5	146		KOM	
0502600			Stepenica	KOM	
0502601			Razmaknik	PAR	
0502602			Čep	KOM	

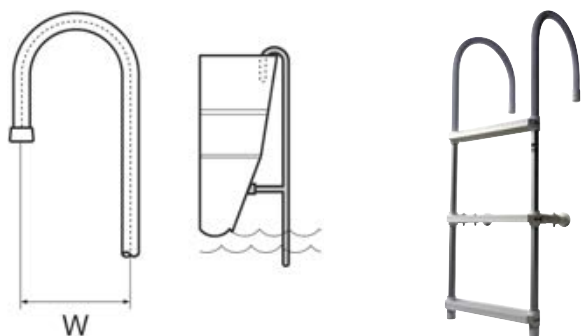
**Ugradbene Sigurnosne Ljestve**

Ukrajne ugradbene ljestve za hitne slučajeve od Najlonske pletenice, s 3 stepenice i 1 ručkom od vrlo čvrstog Termopolimera. Ugrađuju se iznad vodene linije unutar udubljenog vodonepropusnog termopolimerskog kućišta. Iznimno jednostavne za uporabu: čovjek koji je u moru oslobađa stepenice izvlačenjem prstena na poklopcu.

Kod	Montaža	D cm	Stepenice	Ø ugradnje	D ugradnje	MJ	€
0502106	S prednjim vijcima	115	3+1	55 mm	195 mm	KOM	
0502107	Sa stražnjim prstenom	115	3+1	55 mm	195 mm	KOM	

**Ljestve za Gumenjake**

Preklopne ljestve od Anodiziranog Aluminijsa za ukraj na gumenjacima. Opremljene s dva konopa s okom za pričvršćivanje.

Kod	Stepenice	V cm	MJ	€
0505503	3	93	KOM	
0505504	4	113	KOM	

**Pramčane Ljestve**

Pramčane ljestve od Inoxa sa sklopivim kukama za vješanje na ogradu i razdjelnikom.

Kod	Stepenice	V cm	MJ	€
0505201	3	80	KOM	
0505204	4	110	KOM	
0505205	5	130	KOM	

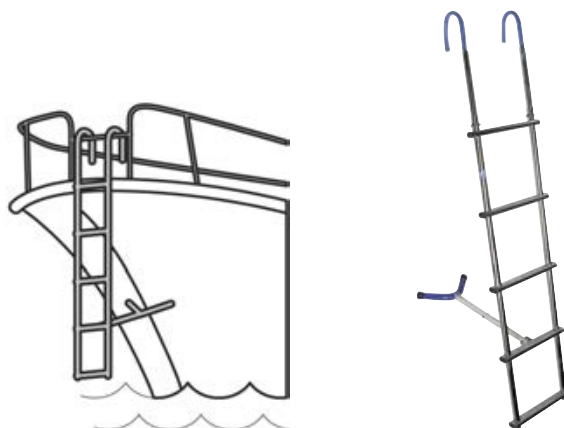
**Sigurnosne Ljestve**

Ukrajne ljestve za hitne slučajeve presložene u prienosnoj torbi. Spreme za uporabu, spuštaju se s plovila kako bi omogućile sigurno penjanje na brod. Trake od Poliestera i stepenice od ojačanog ABS-a.

Kod	Stepenice	V stepenica cm	V ukupno cm	MJ	€
0502105	5	110	220	KOM	



Stepenica Ručka

Stepenica ručka od Inoxa sa ili bez drvenog oslonca za noge.

Kod	Ref	cm	MJ	€
0504000	Inox	30 x 12,5	KOM	
0504001	Drvo i Inox	30 x 12,5	KOM	

**Sklopiva Stepenica od Inoxa**

Sklopiva stepenica od Inoxa. Elegantna, čvrsta i jednostavna za montažu.

Kod	Baza mm	Stepenica Š mm	Razmak između rupa mm	MJ	€
0504003	50 x 118	115	100	KOM	

**Stepenica Mast Step**

Sklopiva stepenica za jarbol Mast-Step od Nylon/Glass Vlakana. Lagana, iznimno čvrsta, amagnetska, aerodinamična, otporna na UV zrake i jednostavna za montažu. Maksimalno opterećenje: 140 kg.

Kod	Boja	Težina Kg	D otvorena mm	D zatvorena mm	MJ	€
0504010	CRNA	0,16	157	35	KOM	
0504011	BIJELA	0,16	157	35	KOM	
0504012	SIVA	0,16	157	35	KOM	

**- TELESKOPSKE LJESTVE -****Teleskopske Ljestve Diver Dvostruka Osovina**

Preklopne teleskopske ljestve od sjajnog Inoxa s dvostrukom središnjom osovinom. Slobodne stepenice s obje strane za jednostavno penjanje, čak i s perajama i teškom opremom.

Kod	Stepenice	V otvorene cm	V zatvorene cm	Š cm	MJ	€
0505443	3	87	39	35	KOM	
0505444	4	115	44	35	KOM	

**Teleskopske Ljestve Diver Jednostruka Osovina**

Preklopne teleskopske ljestve od sjajnog Inoxa. Sa središnjom osovinom i slobodnim stepenicama s obje strane za jednostavno penjanje na brod, čak i s perajama i teškom opremom.

Kod	Stepenice	V otvorene cm	V zatvorene cm	Š cm	MJ	€
0505453	3	87	45	34	KOM	
0505454	4	112	52	34	KOM	



Teleskopske Ljestve Up

Preklopne teleskopske ljestve od Inoxa. Montiraju se na platforme i mostiće.

Kod	Stepenice	H cm	W cm	L cm	MJ	€
0505403	3	88	29	38	KOM	
0505404	4	115	29	40	KOM	

**Teleskopske Ljestve Up Slim**

Uske preklopne teleskopske ljestve od Inoxa. Montiraju se na krmene platforme.

Kod	Stepenice	H cm	W cm	L cm	MJ	€
0505433	3	88	20	38	KOM	
0505434	4	115	20	40	KOM	

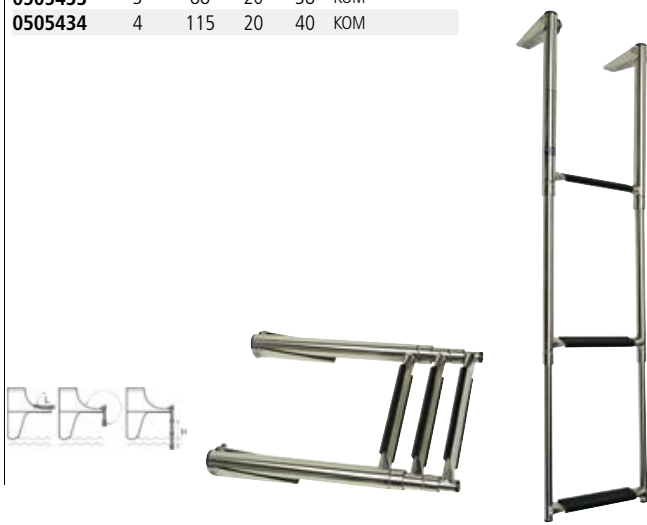
**Teleskopske Ljestve Up Wide**

Teleskopske ljestve na uvlačenje od Inoxa sa širokim stepenicama za udobnije penjanje. Ugrađuju se ispod krmene platforme.

Kod	Stepenice	H cm	W cm	L cm	MJ	€
0505413	3	87,5	25	37	KOM	
0505414	4	115	25	39,5	KOM	

**Teleskopske Ljestve in Cage**

Teleskopske ljestve na uvlačenje od Inoxa opremljene kavezom i kliznim mehanizmom. Ugrađuju se u ravnini ispod krmene platforme.

Kod	Stepenice	H cm	W cm	L cm	MJ	€
0505303	3	88	31	38	KOM	
0505304	4	115	31	40	KOM	

**Teleskopske Ljestve in Cage Slim**

Uske teleskopske ljestve na uvlačenje od Inoxa opremljene kavezom i kliznim mehanizmom. Ugrađuju se u ravnini ispod krmene platforme.

Kod	Stepenice	H cm	W cm	L cm	MJ	€
0505313	3	88	23	38	KOM	
0505314	4	115	23	40	KOM	

**Teleskopske Ljestve in Cage Wide Step**

Teleskopske ljestve na uvlačenje od Inoxa opremljene kavezom i kliznim mehanizmom. Sa širokim stepenicama za udobnije penjanje. Ugrađuju se u ravnini ispod krmene platforme.

Kod	Stepenice	H cm	W cm	L cm	MJ	€
0505306	3	87,5	25	37	KOM	
0505308	4	114,5	25	40,5	KOM	

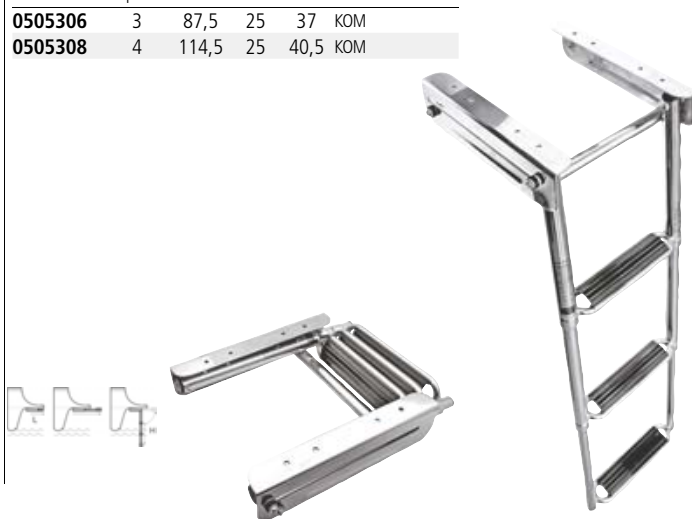

Teleskopske Ljestve in Box

Teleskopske ljestve na uvlačenje od Inoxa opremljene kutijom i kliznim mehanizmom. Ugrađuju se na krmno zrcalo. Dimenzije kutije 33 x 47 x 4,6 cm (49 cm za model s 4 stepenice).

Kod	Stepenice	V cm	Š cm	MJ	€
0505323	3	87	25	KOM	
0505324	4	115	25	KOM	

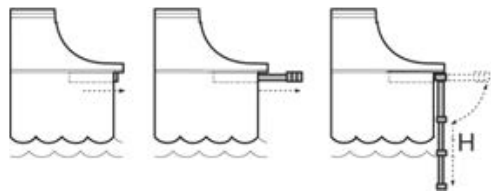
**Teleskopske Ljestve Up s Rukohvatom**

Teleskopske ljestve od Inoxa s rukohvatom. Montiraju se na krmene platforme. Dimenzije rukohvata Š36 x V20.

Kod	Stepenice	V cm	Š cm	MJ	€
0505333	3	89	26	KOM	
0505334	4	115	26	KOM	

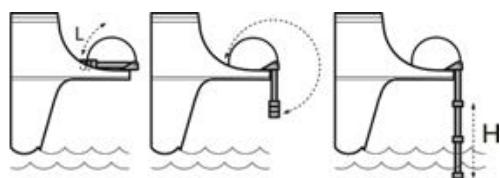
**Teleskopske Ljestve Up sa Sklopivim Rukohvatom**

Sklopive teleskopske ljestve od Inoxa sa sklopivim rukohvatom. Ugrađuju se na krmene platforme. Dimenzije rukohvata 30 cm.

Kod	Stepenice	V cm	Š cm	D cm	MJ	€
0505344	4	112	30	41,6	KOM	

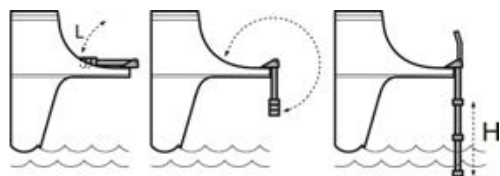
**Zakrivljene Ljestve za Gumenjake**

Sklopive teleskopske ljestve od Inoxa za čamce na napuhavanje. Opremljene trakama za pričvršćivanje.

Kod	Stepenice	V cm	Š cm	D cm	MJ	€
0505463	3	87	25	37	KOM	
0505464	4	118	25	39,5	KOM	



Standardne Ljestve od Inoxa

Sklopive ljestve od Inoxa sa standardnim prečkama. Stepenice presvučene u protuklizni kompozitni materijal.

Kod	Stepenice	Š cm	V cm	MJ	€
0503103	3	24	65	KOM	
0503104	4	24	88	KOM	
0503105	5	24	110	KOM	

**Ljestve od Inoxa Mini**

Sklopive ljestve od Inoxa s uskim prečkama. Stepenice presvučene u protuklizni kompozitni materijal. Koriste se kada nema mjesta na krmi.

Kod	Stepenice	Š cm	V cm	MJ	€
0503003	3	22	65	KOM	
0503004	4	22	88	KOM	

**Standardne Ljestve od Inoxa i Drva**

Sklopive ljestve od Inoxa sa standardnim prečkama. Stepenice presvučene obrađenim Drvom.

Kod	Stepenice	Š cm	V cm	MJ	€
0503603	3	24	65	KOM	
0503604	4	24	88	KOM	
0503605	5	24	110	KOM	

**Ljestve od Inoxa i Drva Mini**

Sklopive ljestve od Inoxa s uskim prečkama. Stepenice presvučene obrađenim Drvom. Koriste se ako nedostaje mjesta na krmi.

Kod	Stepenice	Š cm	V cm	MJ	€
0502803	3	20	55	KOM	
0502804	4	20	75	KOM	

**Ljestve od Inoxa s Rukohvatom**

Sklopive ljestve od Inoxa sa zaobljenim rukohvatom.

V: visina s otvorenim ljestvom

V1: visina sa zatvorenom ljestvom

Kod	Stepenice	Š cm	V/V1	MJ	€
0504903	3	23	67/38	KOM	
0504904	4	23	91/55	KOM	
0504905	5	23	115/57	KOM	

**Ljestve od Inoxa i Drva s Rukohvatom**

Sklopive ljestve od Inoxa sa zaobljenim rukohvatom.

Stepenice presvučene u obrađeno Drvo.

V: visina s otvorenim ljestvom

V1: visina sa zatvorenom ljestvom

Kod	Stepenice	Š cm	V/V1	MJ	€
0505003	3	23	67/38	KOM	
0505004	4	23	91/55	KOM	
0505005	5	23	115/57	KOM	



Ljestve od Inoxa s Ravnim Ovjeskom

Sklopive ukrcajne ljestve od Inoxa s ravnim ovjeskom. Montiraju se na platforme i mostiće.

Kod	Stepenice	Š cm	V/V1	MJ	€
0504513	3	24	82/49	KOM	
0504514	4	24	99/58	KOM	

**Ljestve od Inoxa s Hvataljkom**

Sklopive ljestve od Inoxa s hvataljkom za cijevi od \varnothing 22/25 mm.

Kod	Stepenice	Š cm	V cm	MJ	€
0505903	3	21	66	KOM	
0505904	4	26	90	KOM	

**Ljestve od Inoxa i Drva s Ravnim Ovjeskom**

Sklopive ukrcajne ljestve od Inoxa s ravnim ovjeskom. Stepenice presvučene obrađenim Drvom. Montiraju se na platforme i mostiće.

Kod	Stepenice	Š cm	V/V1	MJ	€
0504503	3	23,5	75/41	KOM	
0504504	4	23,5	91/50	KOM	

**Ljestve od Inoxa i Drva s Hvataljkom**

Sklopive ljestve od Inoxa s hvataljkom za cijevi od \varnothing 22/25 mm. Stepenice presvučene obrađenim Drvom.

Kod	Stepenice	Š cm	V cm	MJ	€
0506003	3	27	63	KOM	
0506004	4	24	92	KOM	

**- KRMENE PLATFORME TINOX -****Platforma Minox**

Krmena platforma s drvenim daskama i konstrukcijom od Inoxa.

Kod	mm	MJ	€
0510700	270 x 390	KOM	
0510900	390 x 450	KOM	

**Platforma Tinox**

Krmena platforma s daskama od Doussie drva za nautičku primjenu i konstrukcijom od Inoxa AISI 316.

Kod	mm	Dodatna oprema	MJ	€
0511403	400 x 460		KOM	
0511503	520 x 490		KOM	
0521300		Nosač za motor	KOM	

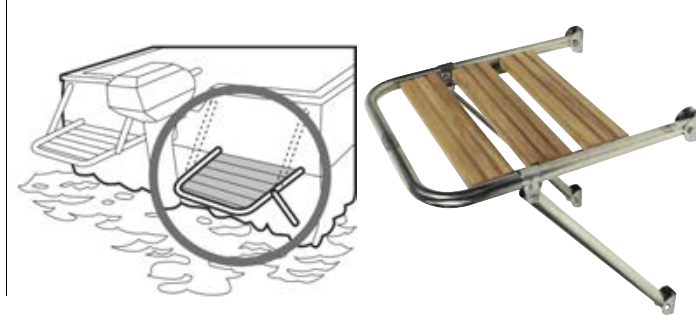

Platforma Minox s Ljestvama

Krmena platforma s drvenim daskama i konstrukcijom od Inoxa, sa sklopivim ljestvama.

Kod	mm	Stepenice	MJ	€
0510701	270 x 390	2	KOM	
0510901	390 x 450	3	KOM	

**Platforma Tinox Mini**

Kompaktna krmena platforma s daskama od Doussie drva za nautičku primjenu i konstrukcijom od Inoxa AISI 316, sa sklopivim ljestvama ili nosačem za motor.

Kod	Ref	mm	MJ	€
0511301	S ljestvama	280 x 450	KOM	
0511302	S nosačem za motor	280 x 450	KOM	

**Krmena Platforma Swim**

Krmena platforma od Inoxa s podnožjem od ojačane Plastike i teleskopskim ljestvama na 3 stepenice.

Kod	mm	MJ	€
0510801	350 x 450	KOM	

**Platforma Minox s Nosačem Motora**

Krmena platforma s drvenim daskama i konstrukcijom od Inoxa, s nosačem motora.

Kod	mm	MJ	€
0510702	270 x 390	KOM	
0510902	390 x 450	KOM	

**Platforma Tinox s Ljestvama**

Krmena platforma s daskama od Doussie drva za nautičku primjenu i konstrukcijom od Inoxa AISI 316, sa sklopivim ljestvama na 3 stepenice.

Kod	mm	MJ	€
0511401	410 x 450	KOM	
0511501	500 x 460	KOM	

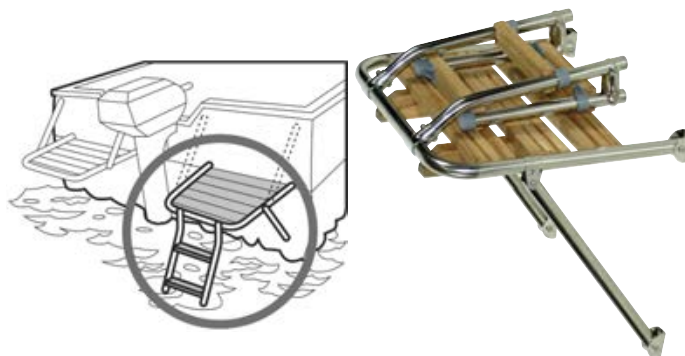
**Krmena Platforma Large**

Široka krmena platforma s daskama od Doussie drva za nautičku primjenu i konstrukcijom od Inoxa AISI 316.

Kod	mm	Dodatna oprema	MJ	€
0511015	1500 x 550		KOM	
0511017	1700 x 550		KOM	
0511020	2000 x 550		KOM	
0506003		Ljestve na 3 stepenice	KOM	
0521300		Nosač za motor	KOM	



Podesivi Nosač za Motor 6KS

Podesivi nosač za vanbrodski motor na oprugu. Za motore do 6KS.
Tijelo od Inoxa.

Kod	Za motore	Motor Kg	Ploča	MJ	€
0520506	< 6 HP	20	Drvo	KOM	
0520606	< 6 HP	20	Plastika	KOM	

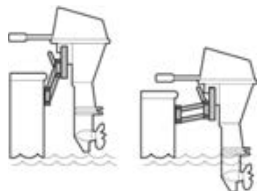
**Podesivi Nosač za Motor 15KS**

Podesivi nosač za vanbrodski motor na oprugu. Za motore do 15KS (2T) ili 8KS (4T). Tijelo od Inoxa.

Kod	Za motore	Motor Kg	Ploča	MJ	€
0520515	< 15 KS (2T) - 8 KS (4T)	30	Drvo	KOM	
0520615	< 15 KS (2T) - 8 KS (4T)	30	Plastika	KOM	

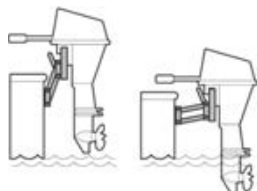
**Podesivi Nosač za Motor V 20KS**

Podesivi nosač za vanbrodski motor na oprugu. Baza s podesivim kutem fiksiranja. Za motore do 20KS (2T) ili 15KS (4T).

Tijelo od Inoxa.

Kod	Za motore	Motor Kg	Ploča	MJ	€
0520925	< 25 KS (2T) - 15 KS (4T)	40	Drvo	KOM	
0520725	< 20 KS (2T) - 15 KS (4T)	40	Plastika	KOM	

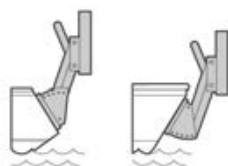
**Podesiva Ploča za Nosače Motora**

Ploča od Inoxa s podesivim kutem, za nosače vanbrodskih motora.

Kod	MJ	€
0520550	KOM	

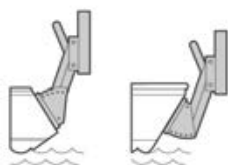

Nosač Motora na Hvataljku

Nosač motora s montažnim dijelovima od Inoxa i panelom od Šperploče. Montira se na krmenu platformu pomoću prolaznih vijaka. Dužina baze nosača 250 mm.

Kod	Za motore	Max Kg	MJ	€
0521300	< 10 KS	35	KOM	



Standardni Nosač Motora

Nosač motora s konstrukcijom od Inoxa i podesivim panelom od Šperploče. Dimenzije 270 x 150 x H170 mm.

Kod	Za motore	Max Kg	MJ	€
0520828	< 10 KS	35	KOM	

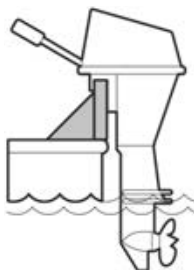

Podesivi 22°/35° Nosač Motora

Nosač motora podesivi od 22° do 35° za ugradnju na krmi. Tijelo od Inoxa s panelom od Šperploče.

Kod	Za motore	Max Kg	MJ	€
0520826	< 10 KS	35	KOM	

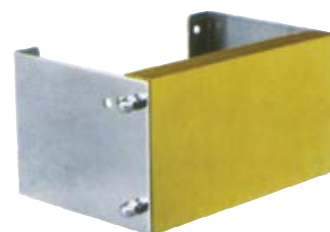
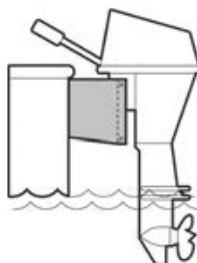

Kutni Nosač Motora

Nosač motora s konstrukcijom od Inoxa i podesivim panelom od Šperploče.

Kod	Za motore	Max Kg	MJ	€
0520827	< 10 KS	30	KOM	

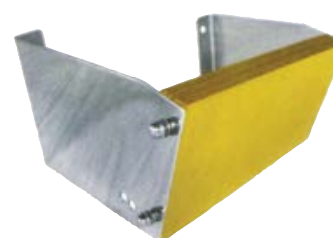
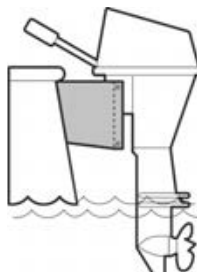

Nosač za Motor Montaža na Ogradu L

Nosač vanbrodskog motora gumenjaka za montažu na ogradu. Cijevi i vijci od Inoxa, panel od Šperploče. Dimenzije panela: 195 x V245 mm s dva otvora za cijevi od 22/25 mm. Koristiva visina noseće cijevi: od 240 do 320 mm.

Kod	Za motore	MJ	€
0521215	< 10 KS	KOM	

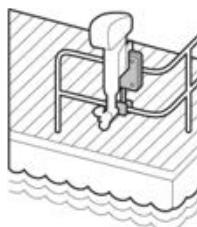

Nosač za Motor Montaža na Ogradu PL

Nosač vanbrodskog motora gumenjaka za montažu na ogradu. Cijevi i vijci od Inoxa, panel od ojačane Plastike. Dimenzije panela: 195 x V215 mm. Koristiva visina noseće cijevi: 260 mm.

Kod	Za motore	MJ	€
0521216	< 10 KS	KOM	

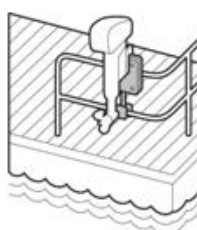

Zamjenska Spojka za Platforme i Ljestve

Zamjenska spojka oblika U od Inoxa za krmene platforme i ljestve.

Kod	Za cijev \varnothing mm	MJ	€
0640622	22	KOM	
0640625	25	KOM	

**Spojka T Otvorena 90°**

Spojka T otvorena 90° od štančanog Inoxa.

Kod	O mm	MJ	€
0638022	22	KOM	
0638025	25	KOM	

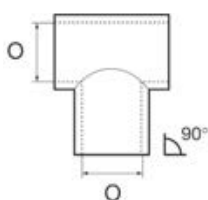
**Zamjenski Odstranjivi Priljučak za Ljestve**

Odstranjivi priljučak od Inoxa za ljestve. Omogućuje jednostavno postavljanje i uklanjanje ljestvi na krmu.

Kod	Za cijev \varnothing mm	MJ	€
0643122	22	KOM	
0643125	25	KOM	

**Spojka za Platforme i Ljestve**

Spojka od Inoxa za krmene platforme i ljestve.

Kod	Za cijev \varnothing mm	MJ	€
0640626	25	KOM	

**Okretna Baza za Krmene Platforme**

Okretna baza od Inoxa za krmene platforme.

Kod	Za cijev \varnothing mm	Baza \varnothing mm	MJ	€
0637000	25	70	KOM	

**Zamjenski Šarnir za Ljestve**

Zamjenski šarnir od Inoxa za sklopive ljestve.

Kod	Za cijev \varnothing mm	MJ	€
0643522	22	KOM	
0643525	25	KOM	

**Zamjenski Priljučak za Platforme i Ljestve**

Zamjenski priljučak od Inoxa za krmene platforme i ljestve.

Kod	Za cijev \varnothing mm	MJ	€
0643022	22	KOM	
0643025	25	KOM	

**Široka Pločica-Mostić**

Široka pločica-mostić od štančanog Inoxa.

Kod	Za cijev \varnothing mm	MJ	€
0640522	22	KOM	
0640525	25	KOM	

**Ploča Priljučak za Platformu**

Ploča priljučak od Inoxa za platformu.

Kod	Za cijev \varnothing mm	MJ	€
0643029	25	KOM	
0643032	32	KOM	

**Okrugla Baza za Krmene Platforme**

Okrugla baza od Inoxa za krmene platforme. Omogućuje prilagođavanje platforme na krmeno zrcalo.

Kod	Baza \varnothing mm	MJ	€
0637002	70	KOM	



Ugradbena Baza za Mostiće

Ugradbena baza za mostiće s otvorom od 25 mm.

Kod	Materijal	MJ	€
0607501	Lakirani Aluminij	KOM	
0607502	Kromirani Mesing	KOM	
0607503	Inox	KOM	



Zglob izjednačivač za Mostiće

Aluminijski zglob izjednačivač za mostiće. ø 30 mm

Kod	H mm	H1 mm	MJ	€
0607509	135	70	KOM	



Šarnir za Mostiće

Aluminijski šarnir za mostiće.

Kod	H mm	H1 mm	W mm	W1 mm	MJ	€
0607514	115	80	38	18	KOM	

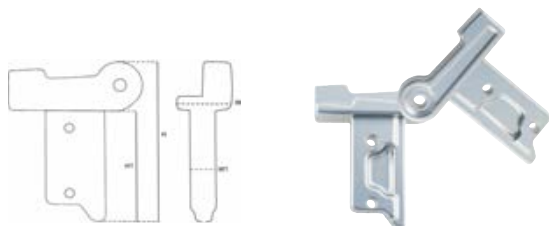

Kotači za Kolica Small

Kotači za kolica i mostiće.

Kod	ø mm	Otvor ø mm	MJ	€
2805060	80	10	KOM	



Stupić za Mostiće

Stupić od Anodiziranog Aluminija za mostiće.

Kod	ø mm	V mm	MJ	€
0607507	25	700	KOM	



Izjednačivač za Mostiće

Okretni izjednačivač za mostiće od Anodiziranog Aluminija. Vijci M8.

Kod	Osovina mm	D mm	MJ	€
0607508	ø25 x D73	330	KOM	



Trokut Nosač za Mostiće

Trokut nosač za mostiće od Inoxa s 3 škopca. Pričvršćuje se na krmeni štraj ili na podigači.

Kod	cm	MJ	€
0607516	45	KOM	



Terminal za Mostiće

Aluminijski terminal za mostiće.

Kod	H mm	H1 mm	W mm	W1 mm	MJ	€
0607510	150	80	28	18	KOM	



Bočna Baza za Stupiće Mostića

Baza od Anodiziranog Aluminija za stupiće mostića. Montira se na bočnoj strani mostića. ø 25 mm, H 65 mm.

Kod	MJ	€
0607506	KOM	



Komplet Rukohvata za Mostiće

Komplet rukohvata za mostiće od Inoxa.

Kod	ø mm	MJ	€
0606002	25	PAK	



Mostić Carbon

Vrlo lagani ali čvrsti mostić od Karbonskih vlakana. Opremljen osovinom i ugradbenim ležajem. Plutajući, otporan na koroziju i na izmjene izazvane UV zrakama. S protukliznom površinom.

Kod	Ref	Dim cm	Nosivost Kg	Težina Kg	MJ	€
0607840	Fiksni	200 x 38	200	7,5	KOM	
0607842	Sklopivi	220 x 38	200	8,6	KOM	



Mostić Carbon Composite

Lagan i čvrst mostić od kompozitnih vlakana Karbona i Polimera. Izrađen u jednoj cijelini, bez zavarivanja, s uključenom osovinom i ležajem za ugradnju u ravnini. Pliva, otporan na koroziju i na promjene izazvane UV zrakama. Protuklizna površina, zaštitne elastične bočne trake kao zaštita od ogrebotina pri dodiru s pontonima.

Kod	Ref	Dim cm	Nosivost Kg	Težina Kg	MJ	€
0607876	Carbon fiksni	220 x 39	250	9,5	KOM	
0607880	Carbon sklopivi	220 x 39	250	11,5	KOM	



Mostić TPC Composite

Lagan i čvrst mostić od inovativnog termoplastičnog kompozitnog materijala. Idealan za učestalu uporabu, naročito pogodan za chartere i marine. Izrađen u jednoj cijelini, bez zavarivanja, plutajući, otporan na koroziju i na UV zrake. Površina je u potpunosti protuklizna, s rubovima i zaštitama od gume otporne na ogrebotine.

Kod	Dim cm	Nosivost Kg	Težina Kg	MJ	€
0607872	220 x 40	250	8	KOM	
0607874	245 x 40	250	9	KOM	



Fiksni Mostić od Aluminija

Fiksni mostić s konstrukcijom i rebrastom protukliznom površinom od Anodiziranog Aluminija. Opremljen kotačima i zglobovima.

Kod	Dim cm	Nosivost Kg	MJ	€
0606018	200 x 37	120	KOM	



Sklopivi Mostić od Aluminija

Sklopivi mostić s rebrastom protukliznom površinom od Anodiziranog Aluminija. Opremljen kotačima i zglobovima.

Kod	Dim cm	Težina Kg	MJ	€
0606518	200 x 37	9,75	KOM	
0606523	230 x 37	10,1	KOM	
0606526	260 x 37	12	KOM	



Sklopivi Mostić od Aluminija i Drva

Sklopivi mostić s konstrukcijom od Anodiziranog Aluminija i rešetkastom drvenom površinom. Opremljen kotačima i zglobovima.

Kod	Dim cm	MJ	€
0607518	190 x 37	KOM	
0607525	250 x 37	KOM	

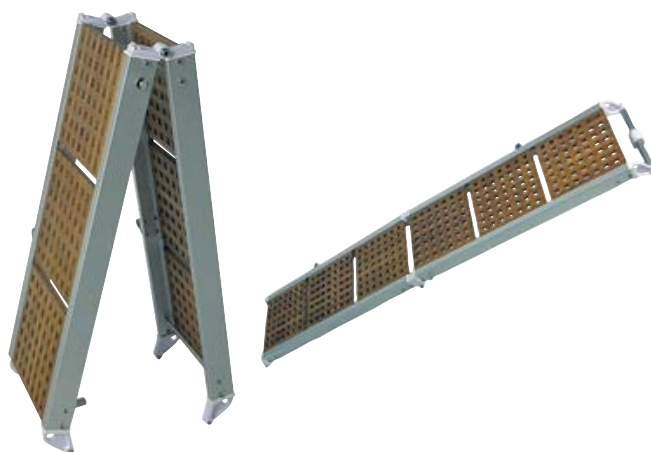

3-Fold Sklopivi Mostić od Aluminija i Drva

Sklopivi mostić u 3 dijela s konstrukcijom od Anodiziranog Aluminija i rešetkastom drvenom površinom. Opremljen kotačima i zglobovima. Smanjenih dimenzija od samo 69 cm kada sklopljen. New

Kod	Otvoren dim cm	Sklopljen dim cm	Nosivost Kg	Težina Kg	MJ	€
0607530	200 x 32	69 x 32	150	11,2	KOM	



Sklopivi Mostić od Inoxa i Drva

Sklopivi mostić s konstrukcijom od Inoxa AISI 316 i rešetkastom površinom od Iroko drva. Opremljen kotačima i zglobovima ø 25 mm.

Kod	Otvoren dim cm	Sklopljen dim cm	Nosivost Kg	Težina Kg	MJ	€
0608521	200 x 33	110 x 33	150	14,6	KOM	
0608524	235 x 33	125 x 33	150	16,4	KOM	

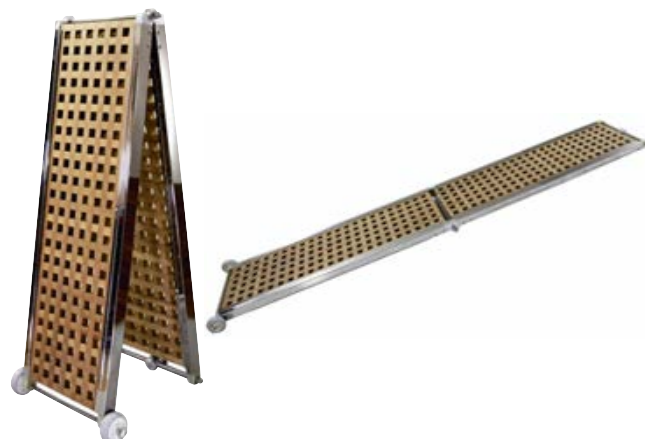

Dizalice u Paru Thru Deck

Dizalice u paru izrađene od cijevi sjajnog Inoxa koje se montiraju kroz palubu. Komplet uključuje vodilice, unutarnje utičnice, koloture, konope, bitve i karabine. Dio ispod palube je duži kako bi se mogao rezati prema potrebi.

Kod	Cijev ø mm	V cm	Nosivost Kg	MJ	€
0600012	40	180	120	PAR	
0600016	60	180	170	PAR	



Dizalice u Paru On Base

Dizalice u paru izrađene od cijevi sjajnog Inoxa s montažom na bazu. Opremljene koloturima, bitvama i karabinima.

Kod	Cijev ø mm	Nosivost Kg	MJ	€
0600020	42	110	PAR	

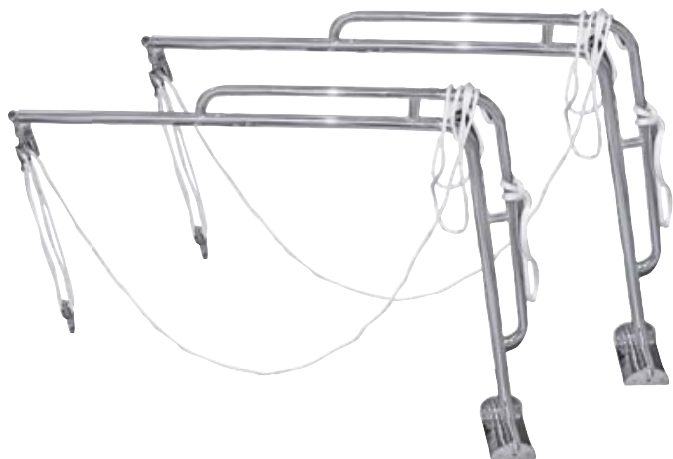

Dizalica Motor Lift

Dizalica od Inoxa za podizanje vanbrodskih motora. Mogućnost fiksne ili privremene montaže na ogradu. Opremljena priključcima, vodilicom, kolotutom, bitvom i karabinom. Oprema: Poliesterski pojasevi za 2 ili 4 taktne motore od 15 Hp.

Kod	Cijev ø mm	V cm	Nosivost Kg	Dodatna oprema	MJ	€
0601014	40	140	50		KOM	
0601024			50	Pojasevi za motor	KOM	

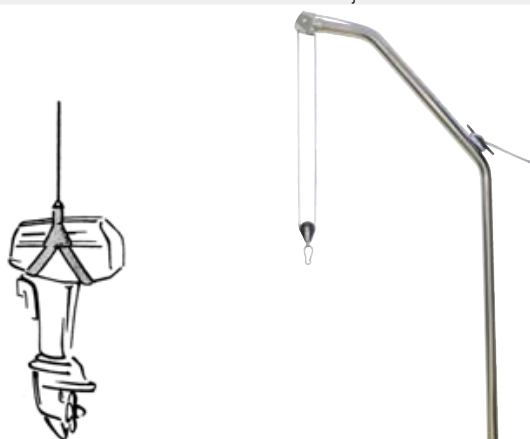

Dizalice u Paru On Deck

Dizalice u paru izrađene od cijevi sjajnog Inoxa koje se montiraju na palubi. Komplet uključuje ugradbene vodilice, koloture, bitve i karabine.

Kod	Cijev ø mm	V cm	Nosivost Kg	MJ	€
0600022	40	90	120	PAR	
0600026	60	90	170	PAR	



Sistem Podizanja za Gumenjake

Okretni sistem koji se montira na krmenu platformu za podizanje gumenjaka poput tendera i pram barki. Uključuje 2 ploče od Inoxa za pričvršćivanje i 2 Gumene ručke-paneli koji se fiksiraju na gumenjake.

Kod	MJ	€
0600004	PAK	



Pojas Motor Caddy

Pojas izrađen od materijala otpornog na UV zrake i morsko okruženje. Siguran i jednostavan za uporabu zahvaljujući sustavu kopča posebno dizajniranom za 2-4 taktne motore do 15KS.



Kod	Za motore	MJ	€
0601030	Do 15KS	KOM	



Standardni Dvostruki Roll Bar

Standardni roll bar s dvostrukom cijevi od sjajnog Inoxa.

Kod	Cijev ø mm	Širina mm	V mm	MJ	€
0610013	30	900<>2250	1200	KOM	
0610014	40	900<>2250	1450	KOM	



Oblikovani Dvostruki Roll Bar

Oblikovani roll bar s dvostrukom cijevi od sjajnog Inoxa. Zahvaljujući obliku cijevi idealan je za montažu na čamcima na napuhavanje.

Kod	Cijev ø mm	Širina mm	V mm	MJ	€
0610023	30	900<>2200	1150	KOM	
0610024	40	900<>2200	1400	KOM	

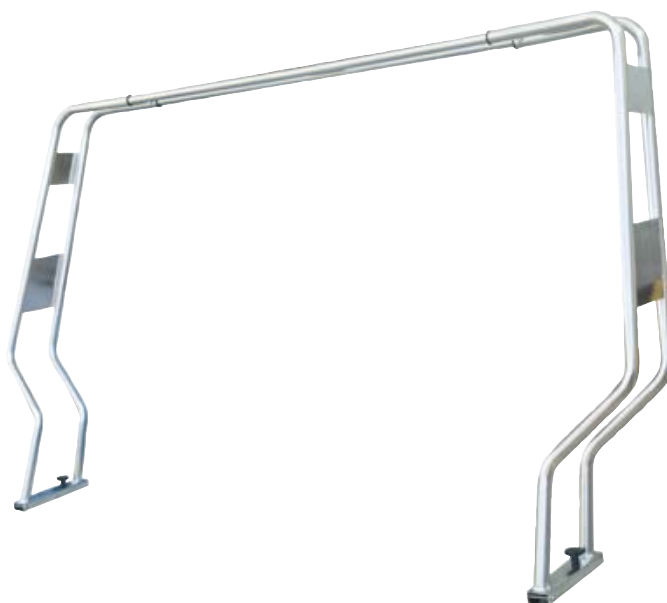

T-Top

T-Top sa strukturom od čvrstog ojačanog Aluminija.
100% Poliesterska tkanina presvučena PVC-om.

Kod	Boja	Š cm	D cm	V cm	MJ	€
0610064	BIJELA	141	172	205	KOM	
0610065	NAVY PLAVA	141	172	205	KOM	

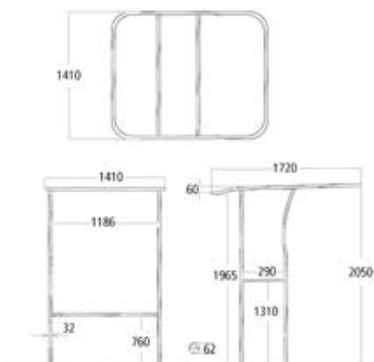

Pramčana Ograda - Sail Bow

Pramčana ograda od Inoxa AISI 316 tipa Sail Bow za jedrilice.

Kod	Cijev ø mm	V mm	Širina mm	Dužina mm	MJ	€
0611645	22	450	800 (± 150)	900	KOM	
0611660	22	600	740 (± 150)	1100	KOM	

**Krmena Ograda - Sail Stern**

Krmena ograda od Inoxa AISI 316 tipa Sail Stern za jedrilice. Sastavljena od dva dijela, desnog i lijevog.

Kod	Cijev ø mm	V mm	D iza mm	D bok mm	Kut	MJ	€
0611745	22	450	350	400	100°	KOM	
0611760	22	600	400	430	100°	KOM	

**Pramčana Ograda Open s Polugom**

Pramčana ograda od Inoxa tipa Open s poprečnom cijevi. Otvaranje s pramčane strane omogućuje prolaz ljudi.

Kod	Cijev ø	V mm	Širina mm	Dužina	D šipke	MJ	€
0611804	22 mm	450	400<>1400	1150 mm	250 mm	KOM	

**Krmeni Rukohvat**

Krmeni rukohvat od Inoxa s okovima za priključak sajla.

Kod	Cijev ø mm	Visina mm	Širina mm	MJ	€
0611802	25	610	325	KOM	

**Mreža za Ograde H600 mm**

Mreža za ograde H600 mm od 100% Poliestera. Pričvršćivanje putem varenja je najjeftinije, ručno vezanje je najsigurnije.

Kod	Vrsta	Pakiranje m	MJ	€
3215508	Zavarena u obliku rombova	20	PAK	
3215509	Zavarena u obliku rombova	30	PAK	
3215510	Zavarena u obliku rombova	50	PAK	
3215512	Vezana u obliku kvadrata	20	PAK	
3215511	Vezana u obliku kvadrata	30	PAK	
3215513	Vezana u obliku kvadrata	50	PAK	



Trokutna Baza za Stupiče

Trokutna baza od Inoxa za stupiče. Dimenzije baze 95 x 95 x 77 mm.

Kod	Za stupiče ø mm	Baza	MJ	€
0612525	25	Ravna	KOM	
0612625	25	Nagnuta 6°	KOM	



Pravokutna Baza za Stupiče

Pravokutna baza od Inoxa za stupiče. Dimenzije baze 91 x 64 mm.

Kod	Za stupiče ø mm	Baza	MJ	€
0612425	25	Ravna	KOM	
0612426	25	Nagnuta 6°	KOM	



Stupiči od Inoxa

Stupiči od Inoxa ø 25 mm.

Kod	V mm	Otvori	Razmak mm	MJ	€
0612045	505	2	295	KOM	
0612060	610	2	300	KOM	
0612075	725	2	355	KOM	



- RUKOHVATI -

Rukohvat Rainbow

Rukohvat od Inoxa. Montira se na pramac ili krmu kako bi se omogućio siguran ukrcaj i iskrcaj ljudi.

Kod	Cijev ø mm	Visina mm	Širina mm	MJ	€
0611800	25	450	320	KOM	
0611801	25	600	480	KOM	



Kutni Rukohvat

Visoki rukohvat od Inoxa. Montira se na pramac ili krmu kako bi se omogućio siguran ukrcaj i iskrcaj ljudi.

Kod	Cijev ø mm	Visina mm	Širina mm	MJ	€
0611803	25	585	480	KOM	



Rukohvat od Inoxa Stud 1

Rukohvat od sjajnog Inoxa AISI 316. Postolje s navojnim umetkom za jednostavnu ugradnju na palubi.

Kod	Cijev ø mm	D mm	V mm	Navoj	MJ	€
0618230	22	300	50	M8	KOM	
0618240	22	450	50	M8	KOM	
0618250	22	600	50	M8	KOM	



Rukohvat od Inoxa Oval

Elegantni i robusni ovalni rukohvat od Inoxa. Postolja s navojnim umetkom za jednostavno i sigurno prolazno pričvršćivanje ispod palube.

Kod	Cijev ø mm	D mm	V mm	Navoj	MJ	€
0618113	25 x 19	300	50	M8	KOM	
0618114	25 x 19	400	50	M8	KOM	
0618115	25 x 19	450	50	M8	KOM	
0618116	25 x 19	600	50	M8	KOM	



Rukohvat od Inoxa Fast 1

Klasični rukohvat od Inoxa s izbušenim postoljem za jednostavnu vanjsku ugradnju. Ukupna visina 80 mm za sve mjere.

Kod	Cijev ø mm	D mm	MJ	€
0618020	22	250	KOM	
0618030	22	300	KOM	
0618050	22	500	KOM	
0618065	22	650	KOM	
0618080	22	850	KOM	
0618010	22	1100	KOM	



Rukohvat od Inoxa Fast 2

Klasični rukohvat od Inoxa s izbušenim postoljem za jednostavnu vanjsku ugradnju.

Kod	Cijev ø mm	D mm	MJ	€
0618102	25	230	KOM	
0618103	25	300	KOM	
0618104	25	400	KOM	



Ručke Inox Screw

Ručke od poliranog Inoxa.

Kod	D mm	V mm	Montaža	MJ	€
0340829	300	50	2 Prolazna vijka	KOM	
0340830	300	50	2 Skrivena vijka od 8 mm	KOM	



Ručka Grip od Inoxa

Ergonomska ručka od sjajnog Inoxa AISI 316. Ugradnja pomoću 2 prolazna vijka M6.

Kod	D mm	V mm	MJ	€
0340850	170	32	KOM	



Duge Ručke Sidney

Duge ručke od finog PVC-a s ojačanom jezgrom. Ugradnja pomoću prolaznih vijaka, razmak između rupa 195 mm.

Kod	D mm	V mm	Boja	MJ	€
0340720	250	60	TAMNO SIVA 7046	KOM	
0340721	250	60	SVIJETLO SIVA 7035	KOM	
0340722	250	60	PIJESAK 1013	KOM	



Klasični Nosači za Rukohvate od Inoxa

Klasični nosači za rukohvate od lijevanog Inoxa s ovalnim postoljem.

Kod	L mm	H mm	ø mm	Ref	MJ	€
0621822	62	55	22	Terminal	KOM	
0621922	62	55	22	Centar	KOM	
0621825	62	55	25	Terminal	KOM	
0621925	62	55	25	Centar	KOM	



Nosači za Rukohvate od Inoxa New Line

New Line nosači za rukohvate od lijevanog Inoxa s pravokutnim postoljem.

Kod	H mm	ø mm	Ref	MJ	€
0621022	38	22	Lijevi terminal	KOM	
0621122	38	22	Centar	KOM	
0621222	38	22	Desni terminal	KOM	
0621025	38	25	Lijevi terminal	KOM	
0621125	38	25	Centar	KOM	
0621225	38	25	Desni terminal	KOM	



Cilindrični Nosači za Rukohvate od Inoxa

Puni (ne štancani) cilindrični nosači za rukohvate od lijevanog Inoxa. Opremljeni navojem M8.

Kod	W mm	H mm	ø mm	Ref	MJ	€
0623022	30	60	22	Terminal	KOM	
0623122	30	60	22	Centar	KOM	
0623025	35	65	25	Terminal	KOM	
0623125	35	65	25	Centar	KOM	



Oblikovani Nosači za Rukohvate od Inoxa

Oblikovani nosači za rukohvate od lijevanog Inoxa.

Kod	H mm	ø mm	Ref	MJ	€
0622822	38	22	Terminal	KOM	
0622922	38	22	Centar	KOM	
0622825	38	25	Terminal	KOM	
0622925	38	25	Centar	KOM	



Klasični Nosači za Rukohvate od Kromiranog Mesinga

Klasični nosači za rukohvate od Kromiranog Mesinga s okruglim postoljem.

Kod	W mm	H mm	ø mm	Ref	MJ	€
0621026	50	62	25	Terminal	KOM	
0621126	50	62	25	Centar	KOM	
0621030	65	75	30	Terminal	KOM	
0621130	65	75	30	Centar	KOM	
0621035	70	90	35	Terminal	KOM	
0621135	70	90	35	Centar	KOM	



Cijev od Sjajnog Inoxa AISI 316

Cijev od sjajnog Inoxa AISI 316 u šipkama.

Kod	ø mm	Debljina mm	Šipka m	MJ	€
061902202	22	1,2	2	KOM	
061902203	22	1,2	3	KOM	
061902602	25	1,5	2	KOM	
061902603	25	1,5	3	KOM	
061903002	30	1,5	2	KOM	
061903003	30	1,5	3	KOM	



Okruglo Postolje 60° za Zavarivanje

Okruglo postolje 60° od štančanog Inoxa za zavarivanje.

Kod	O mm	MJ	€
0636022	22	KOM	
0636025	25	KOM	



Okruglo Postolje 90° za Zavarivanje

Okruglo postolje 90° od štančanog Inoxa za zavarivanje.

Kod	O mm	MJ	€
0636222	22	KOM	
0636225	25	KOM	



Okruglo Postolje 60°

Okruglo postolje 60° od štančanog Inoxa.

Kod	O mm	MJ	€
0631022	22	KOM	
0631025	25	KOM	

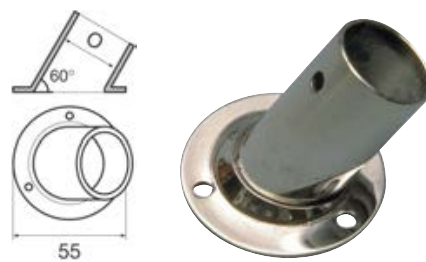

Pravokutno Postolje 60° za Zavarivanje

Pravokutno postolje 60° od štančanog Inoxa za zavarivanje.

Kod	O mm	MJ	€
0637022	22	KOM	
0637025	25	KOM	

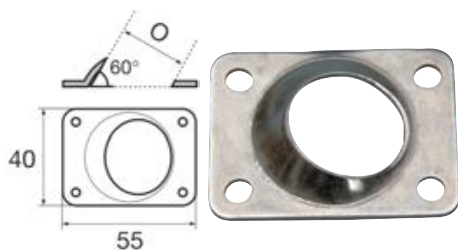

Pravokutno Postolje 90° za Zavarivanje

Pravokutno postolje 90° od štančanog Inoxa za zavarivanje.

Kod	O mm	MJ	€
0637222	22	KOM	
0637225	25	KOM	

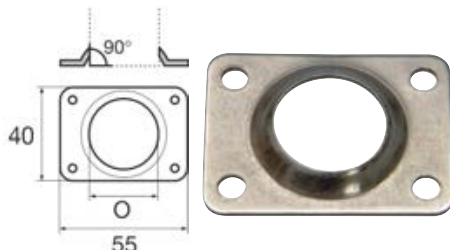

Okruglo Postolje 90°

Okruglo postolje 90° od štančanog Inoxa.

Kod	O mm	MJ	€
0631522	22	KOM	
0631525	25	KOM	

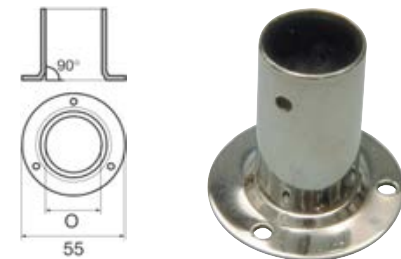

Pravokutno Postolje 60°

Pravokutno postolje 60° od štančanog Inoxa.

Kod	O mm	MJ	€
0631122	22	KOM	
0631125	25	KOM	

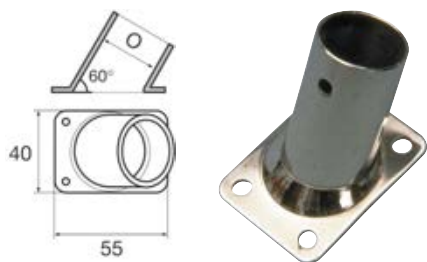

Pravokutno Postolje 90°

Pravokutno postolje 90° od štančanog Inoxa.

Kod	O mm	MJ	€
0631622	22	KOM	
0631625	25	KOM	

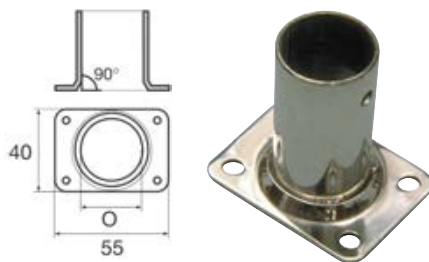

Spojka T 60°

Spojka T 60° od štančanog Inoxa.

Kod	O mm	Smjer	MJ	€
0634322	22	Lijevo	KOM	
0634323	22	Desno	KOM	
0634326	25	Lijevo	KOM	
0634325	25	Desno	KOM	

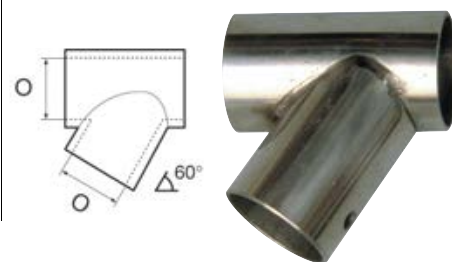

Spojka T 90°

Spojka T 90° od štančanog Inoxa.

Kod	O mm	MJ	€
0634022	22	KOM	
0634025	25	KOM	

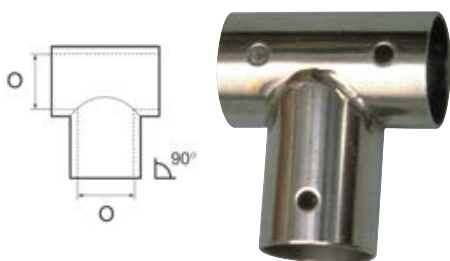

Spojka T Otvorena 60°

Spojka T otvorena 60° od štančanog Inoxa.

Kod	O mm	MJ	€
0638122	22	KOM	
0638125	25	KOM	

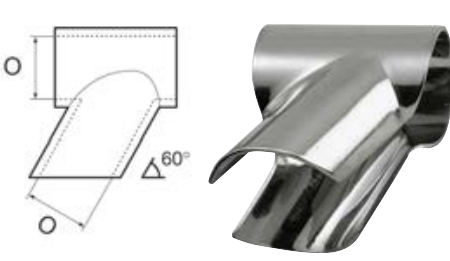

Spojka T Otvorena 90°

Spojka T otvorena 90° od štančanog Inoxa.

Kod	O mm	MJ	€
0638022	22	KOM	
0638025	25	KOM	

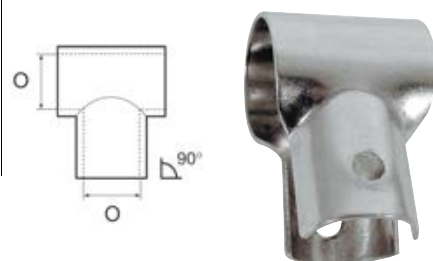

Okruglo Postolje 60°

Okruglo postolje 60° od lijevanog Inoxa AISI 316.

Kod	O mm	D mm	MJ	€
0630122	22	65	KOM	
0630125	25	71	KOM	

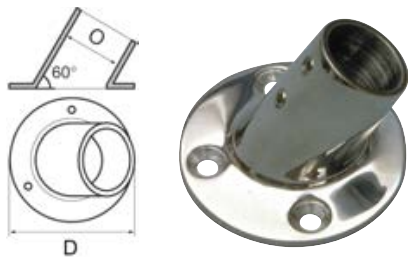

Okruglo Postolje 90°

Okruglo postolje 90° od lijevanog Inoxa AISI 316.

Kod	O mm	D mm	MJ	€
0630622	22	65	KOM	
0630625	25	71	KOM	



Spojka T 60°

Spojka T 60° od lijevanog Inoxa AISI 316.

Kod	O mm	MJ	€
0633822	22	KOM	
0633825	25	KOM	

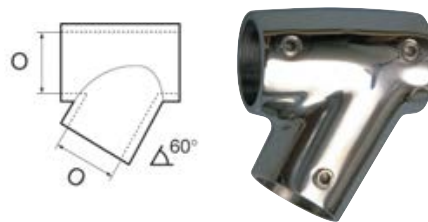

Pravokutno Postolje 60°

Pravokutno postolje 60° od lijevanog Inoxa AISI 316.

Kod	O mm	MJ	€
0630322	22	KOM	
0630325	25	KOM	



Pravokutno Postolje 90°

Pravokutno postolje 90° od lijevanog Inoxa AISI 316.

Kod	O mm	MJ	€
0630722	22	KOM	
0630725	25	KOM	



Spojka T 90°

Spojka T 90° od lijevanog Inoxa AISI 316.

Kod	O mm	MJ	€
0633522	22	KOM	
0633525	25	KOM	

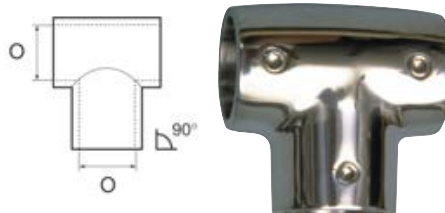

Otvoriva Spojka T 60°

Otvoriva spojka T 60° od lijevanog Inoxa AISI 316.

Kod	O mm	MJ	€
0633622	22	KOM	
0633625	25	KOM	

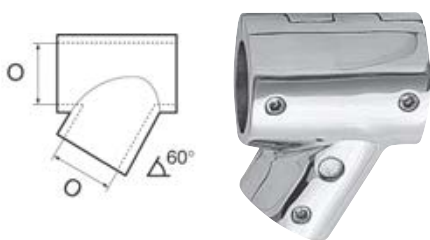

Otvoriva Spojka T 90°

Otvoriva spojka T 90° od lijevanog Inoxa AISI 316.

Kod	O mm	MJ	€
0633632	22	KOM	
0633635	25	KOM	

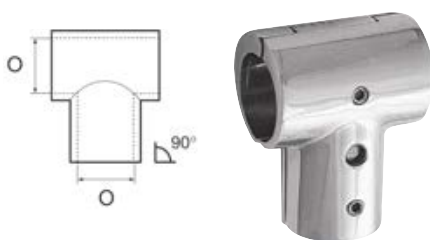

Spojka na L

Spojka na L od lijevanog Inoxa AISI 316.

Kod	O mm	MJ	€
0633922	22	KOM	
0633925	25	KOM	

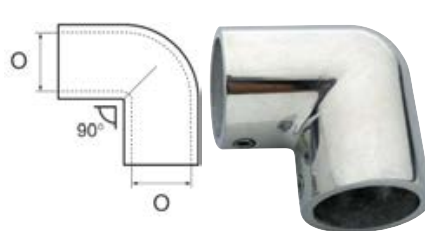

Spojka 110°

Spojka 110° od lijevanog Inoxa AISI 316.

Kod	O mm	MJ	€
0633931	22	KOM	
0633933	25	KOM	



Spojka 140°

Spojka 140° od lijevanog Inoxa AISI 316.

Kod	O mm	MJ	€
0633932	22	KOM	
0633935	25	KOM	



Trosmjerna Spojka

Trosmjerna spojka od lijevanog Inoxa AISI 316.

Kod	O mm	MJ	€
0634522	22	KOM	
0634525	25	KOM	

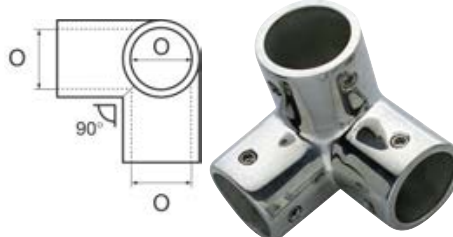

Plastični Stupić za Zastave

Plastični stupić za zastave s uključenim okomitim i vodoravnim postoljem, za ugradnju u ravnini ili na zid. Dostupna i dodatna baza sa usisnom kapicom za gumenjake.

Kod	V mm	Dodatna oprema	MJ	€
0810063	300		KOM	
0810064	400		KOM	
0810267		Vakuum baza	KOM	

**Stupić za Zastave Gummy N**

Crni stupić za zastave od Najlona. Postolje od PVC-a kupuje se zasebno. Za gumenjake. Baza 80 x 80 mm.

Kod	Ref	V mm	MJ	€
0810072	Stupić	265	KOM	
0810272	Baza		KOM	

**Stupić za Zastave Gummy Flat G**

Stupić za zastave Gummy Flat od Sive Plastike. Gumena baza kupuje se zasebno. Za gumenjake.

Kod	Ref	V mm	MJ	€
0810069	Stupić	300	KOM	
0810269	Baza		KOM	

**Stupić za Zastave Compact Chrome**

Kompaktan stupić za zastave od Kromiranog Mesinga s bazom i uklonjivom šipkom s okidnim mehanizmom. Opremljen s 2 oka za prolaz konopa.

Kod	V mm	ø mm	MJ	€
0810003	350	13	KOM	
0810005	500	13	KOM	

**Stupić za Zastave Clamp Chrome**

Stupić za zastave od Kromiranog Mesinga s hvataljkom za cijevi ø 20<>25 mm.

Kod	V mm	ø mm	MJ	€
0810013	350	13	KOM	
0810015	500	13	KOM	

**Stupić za Zastave Clamp Inox**

Stupić za zastave od Inoxa s hvataljkom za cijevi ø 22<>25 mm.

Kod	V mm	MJ	€
0810023	380	KOM	

**Stupić za Zastave Classic Inox**

Klasični stupić za zastave od Inoxa s 2 oka za prolaz konopa. Opremljen bazom i vijkom za pričvršćivanje.

Kod	V mm	ø mm	MJ	€
0810036	600	20	KOM	
0810038	800	25	KOM	

**Stupić za Zastave Folding Inox**

Nagibni stupić za zastave od Inoxa s ručkom za podešavanje.

Kod	V mm	ø mm	MJ	€
0810026	660	25	KOM	

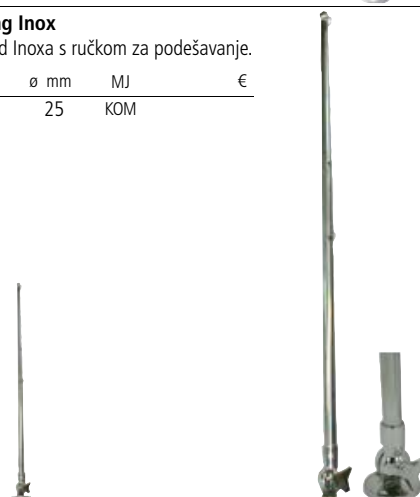

Stupić za Zastave Classic Inox White Cap

Klasični stupić za zastave od Inoxa s 2 oka za prolaz konopa. Potrebno nadopuniti standardnom bazom za montažu u ravnini.

Kod	V mm	ø mm	Dodatna oprema	MJ	€
0810081	400	14		KOM	
0810082	600	20		KOM	
0810083	800	25		KOM	
0810074			Baza ø 14 mm	KOM	
0810075			Baza ø 20 mm	KOM	
0810076			Baza ø 25 mm	KOM	

**Stupić za Zastave Classic Inox Yacht**

Klasični stupić za zastave od Inoxa s 2 oka za prolaz konopa. Potrebno nadopuniti standardnom ili ugradbenom bazom.

Kod	V mm	ø mm	Dodatna oprema	MJ	€
0810086	600	20		KOM	
0810087	750	25		KOM	
0810088	900	25		KOM	
0810089	1200	25		KOM	
0810078			Ugradbena baza ø 20 mm	KOM	
0810079			Ugradbena baza ø 25 mm	KOM	
0810075			Std baza ø 20 mm	KOM	
0810076			Std baza ø 25 mm	KOM	

**Stupić za Zastave Lahna Pine**

Stupić za zastave od čvrstog finskog svjetlog Borovog drva, s glavom za prolaz konopa od Mahagonija i bitvom. Savršeni završni sloj od zaštitnog vodootpornog laka.

Kod	V mm	ø mm	MJ	€
0810166	600	25	KOM	
0810168	750	25	KOM	
0810169	1000	25	KOM	
0810171	1250	25	KOM	
0810173	1500	25	KOM	

**Stupić za Zastave Lahna Mahogany**

Elegantan stupić za zastave od Mahagonija s prolazom za konop i bitvom. Savršeni završni sloj od zaštitnog vodootpornog laka.

Kod	V mm	ø mm	MJ	€
0810156	650	25	KOM	
0810158	800	25	KOM	
0810160	1000	25	KOM	

**Postolje za Stupiće od Inoxa**

Postolje od Inoxa za stupiće za zastave. Standardna ili ugradbena montaža.

Kod	Za stupić ø mm	Ref	MJ	€
0810057	25	Standardno	KOM	
0810058	25	Ugradbeno	KOM	

**Postolje za Stupiće od Mesinga**

Postolje od Mesinga za stupiće za zastave. Opremljeno vijcima za pričvršćivanje.

Kod	Za stupić ø mm	Ref	MJ	€
0810055	25	KROMIRANI	KOM	
0810056	25	POLIRANI	KOM	

**Postolje za Stupiće Clamp**

Postolje od Inoxa tipa spojnica za stupiće za zastave. Stezaljka za cijevi od 22<->25 mm.

Kod	Za stupić ø mm	Stezaljka mm	MJ	€
0810059	25	22<->25	KOM	

**Postolje za Stupiće Clamp Swivel**

Postolje od Inoxa s okretnom stezaljkom za stupiće za zastave. Okretna stezaljka za cijevi od 22<->25 mm.

Kod	Za stupić ø mm	Stezaljka mm	MJ	€
0810060	25	22<->25	KOM	



Teleskopska Čaklja Easy

Teleskopska čaklja od Anodiziranog Aluminija s Plastičnim vrhom. Dvije ergonomске ručke za udoban i sigurni prihvаt.

Kod	D cm	MJ	€
0700510	60<>100	KOM	
0700521	120<>200	KOM	

**Teleskopska Čaklja Lock**

Teleskopska čaklja od ojačanog Anodiziranog Aluminija s višepozicijskim sistemom blokiranja na gumb s vrhom od ojačane Plastike.

Kod	D cm	MJ	€
0700522	130<>220	KOM	

**Fiksna Drvena Čaklja**

Fiksna Drvena čaklja s vrhom od Inoxa. Udoban i sigurni prihvаt.

Kod	D cm	MJ	€
0700618	180	KOM	
0700621	210	KOM	
0700625	250	KOM	

**Teleskopska Čaklja Easy Color**

Teleskopska čaklja od Anodiziranog Aluminija s Plastičnim vrhom. Dvije ergonomске ručke za udoban i sigurni prihvаt. Premazana svjetlim lakom za duži vijek trajanja.

Kod	D cm	Ref	MJ	€
0701520	120<>200	BIJELA	KOM	
0701521	120<>200	CRVENA	KOM	
0701522	120<>200	PLAVA	KOM	

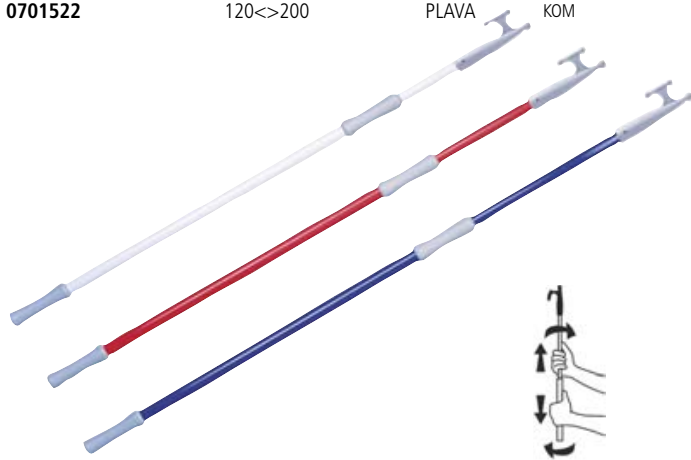
**Triteleskopska Čaklja**

Triteleskopska čaklja od Anodiziranog Aluminija s vrhom od ojačane Plastike. Ergonomска ručka za udoban i sigurni prihvаt.

Kod	D cm	MJ	€
0700524	110<>250	KOM	

**Fiksna Čaklja Alu**

Fiksna čaklja od Anodiziranog Aluminija s Plastičnim vrhom. Ergonomска ručka za udoban i sigurni prihvаt.

Kod	D cm	MJ	€
0700515	150	KOM	
0700518	180	KOM	



Plastični Vrh za Čaklje

Plastični vrh za čaklje.

Kod	ø mm	MJ	€
0702925	25	KOM	
0702930	30	KOM	
0702935	35	KOM	

**Vrh za Čaklje od Mesinga**

Vrh za čaklje od Kromiranog Mesinga.

Kod	ø mm	MJ	€
0703000	28	KOM	
0703001	35	KOM	

**Dvostruki Vrh za Čaklje od Mesinga**

Dvostruki vrh za čaklje od Kromiranog Mesinga.

Kod	ø mm	MJ	€
0703002	35	KOM	

**Plastična Čaklja za Vesla**

Plastična čaklja za vesla.

Kod	Za cijevi ø mm	MJ	€
0713025	25	KOM	
0713030	30	KOM	

**Lopatice za Vesla**

Zamjenske Plastične lopatice za vesla.

Kod	ø mm	cm	MJ	€
0716048	30	50 x 17	KOM	
0716050	35	50 x 17	KOM	

**Drška od PVC-a za Vesla i Čaklje**

Drška od PVC-a za vesla i čaklje.

Kod	Za stup ø mm	MJ	€
0702825	25	KOM	
0702830	30	KOM	

**Drška od PVC-a za Vesla**

Drška od PVC-a za vesla.

Kod	Za cijevi ø mm	MJ	€
0711590	35	KOM	



Aluminijsko Veslo

Veslo od Anodiziranog Aluminija s Plastičnom lopaticom.

Kod	ø mm	D cm	Čaklja	MJ	€
0701400	30	140	Da	KOM	
0701401	30	140	Ne	KOM	

**Teleskopsko Aluminijsko Veslo s Čakljom**

Teleskopsko veslo od Anodiziranog Aluminija s Plastičnom lopaticom i čakljom.

Kod	ø mm	D cm	MJ	€
0701413	30	100<>130	KOM	
0701420	30	120<>165	KOM	

**Rastavno Veslo Jobe**

Rastavno veslo Jobe idealno za Sup i plovila za vodene sportove. Lagano i čvrsto, s ojačanim Plastičnim lopatama i T-grip ručkom od Anodiziranog Aluminija ili Stakloplastike i Karbonskih vlakana.



Kod	D cm	Ručka	MJ	€
0701210	170/210	Anodizirani Aluminij	KOM	
0701211	170/210	Stakloplastika i Karbon	KOM	

**Aluminijsko Veslo Light**

Veslo od Anodiziranog Aluminija s Plastičnom lopaticom.

Kod	ø mm	D cm	MJ	€
0701019	35	185	KOM	
0701021	35	210	KOM	

**Rastavno Aluminijsko Veslo**

Rastavno veslo od Anodiziranog Aluminija s Plastičnom lopaticom.

Kod	ø mm	D cm	MJ	€
0701402	35	71/142	KOM	

**Triteleskopsko Aluminijsko Veslo s Čakljom**

Triteleskopsko veslo od Anodiziranog Aluminija s Plastičnom lopaticom i čakljom.

Kod	ø mm	D cm	MJ	€
0701110	28-25	55<>110	KOM	

**Rastavno Veslo za Kajak**

Rastavno veslo od Anodiziranog Aluminija za kajak s lopaticama od ojačane Plastike.

Kod	D cm	MJ	€
0701224	220	KOM	

**Rastavno Aluminijsko Veslo**

Rastavno veslo od Anodiziranog Aluminija s Plastičnom lopaticom.

Kod	ø mm	D cm	MJ	€
0701216	35	82/165	KOM	
0701220	35	101/202	KOM	



Vesla Lahna SeaGrade

Visokokvalitetna, lagana i čvrsta vesla, najbolja za teške morske uvjete. Ergonomska ručka, uravnotežena lopatica i odlična dorada s Poliuretanskim premazom. Opremljeno rašljama. Prodaju se u paru.

Kod	D cm	ø mm	MJ	€
0700018	180	44	PAR	
0700020	200	44	PAR	
0700022	220	44	PAR	
0700024	240	44	PAR	
0700026	260	44	PAR	
0700030	300	47	PAR	

**Vesla Lahna SeaModule**

Visokokvalitetna vesla lagane konstrukcije s odvojom lopaticom od ojačane Plastike. Sa čvrstom ručkom za teške morske uvjete, ergonomskim zahvatom i odličnom doradom s Poliuretanskim premazom. Prodaju se u paru.

Kod	D cm	ø mm	MJ	€
0700010	180	44	PAR	
0700011	210	44	PAR	
0700012	240	44	PAR	

**Rastavna Vesla Lahna SeaGrade**

Lagana i čvrsta rastavna vesla za teške morske uvjete. Ergonomska ručka, ojačana lopatica, odlična dorada s Poliuretanskim premazom. Prodaju se u paru.

Kod	D cm	ø mm	MJ	€
0700217	165	35	PAR	
0700220	195	35	PAR	
0700222	210	35	PAR	

**Veslo Lahna Rescue**

Lagano, čvrsto i balansirano veslo za teške morske uvjete, dobiveno od jednog jedinog komada drva. Ergonomska ručka i odlična dorada s Poliuretanskim premazom. Idealno za plovila za spašavanje ili velika plovila.

Kod	D cm	ø mm	MJ	€
0700059	390	60	KOM	
0700062	420	60	KOM	

**Veslo Lahna Inditour**

Visokokvalitetno veslo od finskog Borovog drva, najbolje za teške morske uvjete. Ergonomska ručka, ojačana i balansirana lopatica, odlična dorada s poliuretanskim premazom otpornim na more i sunce. Pogodno za čamce i kanue.

Kod	D cm	Težina Kg	MJ	€
0700212	125	0,62	KOM	
0700214	140	0,75	KOM	

**Veslo Lahna IndiWinner**

Lagano veslo više kvalitete od Jasikovog i Joha drva. Ergonomska ručka, ojačana i balansirana lopatica, visoka sposobnost potiska, odlična dorada s poliuretanskim premazom otpornim na more i sunce. Pogodno za čamce i kanue.

Kod	D cm	Težina Kg	MJ	€
0700232	125	0,57	KOM	
0700234	140	0,72	KOM	



Tuljci za Rašlje

Plastični tuljci za rašlje.

Kod	Za vesla ø mm	MJ	€
0711535	35	KOM	
0711540	40	KOM	
0711545	45	KOM	
0711550	50	KOM	

**Rašlje od Kromiranog Mesinga**

Rašlje od lijevanog Mesinga sa sjajnom kromiranom površinom.

Kod	Otvor ø mm	Osovina ø mm	Postolje	MJ	€
0706048	48	12		KOM	
0706058	58	14		KOM	
0706068	68	14		KOM	
0706212			Ugradnja ø 12	KOM	
0706214			Ugradnja ø 14	KOM	

**Plastične Rašlje**

Rašlje od ojačane Plastike. Osovina ø 17 mm.

Kod	Otvor ø mm	Postolje	MJ	€
0706550	50		KOM	
0706555	56		KOM	
0706720		Ugradbeni	KOM	
0706725		Bočni	KOM	

**Rašlje s Hvataljkom Eco**

Plastične rašlje s hvataljkom za vesla ø 35 mm. Plastična osovina sa bajonet spojkom za nosače rašlja na gumenjacima.

Kod	Boja	MJ	€
0706636	SIVA	KOM	
0706637	CRNA	KOM	

**Rašlje s Hvataljkom Extra**

Plastične rašlje s hvataljkom za vesla ø 35 mm. Osovina od Mesinga s bajonet spojkom za nosače rašlja na gumenjacima.

Kod	Boja	MJ	€
0706646	SIVA	KOM	
0706647	CRNA	KOM	

**Rašlje Lahna Rowlock**

Praktične i čvrste rašlje od ojačane Plastike. Veslo prolazi kroz centralni prsten, gdje ostaje na mjestu i u trenutku puštanja iz ruke, što omogućuju lakše i sigurnije veslanje.

Kod	Za vesla ø	Osovina ø	Postolje	MJ	€
0706643	44 mm	17 mm		KOM	
0706717			Ugradbeno	KOM	
0706718			Bočno	KOM	



Držac Compact B

Kompaktni Crni klip držači u pakiranju od 20 komada.

Kod	Otvor ø mm	MJ	€
0712023	17/23	KOM	
0712028	22/28	KOM	
0712035	27/35	KOM	
0712045	34/45	KOM	

**Držac Compact W**

Kompaktni Bijeli klip držači u pakiranju od 20 komada.

Kod	Otvor ø mm	MJ	€
0712223	17/23	KOM	
0712228	22/28	KOM	
0712235	27/35	KOM	
0712245	34/45	KOM	

**Držac Standard B**

Standardni Crni klip držači u pakiranju od 10 komada.

Kod	Otvor ø mm	MJ	€
0712315	15	KOM	
0712320	20	KOM	
0712325	25	KOM	
0712330	30	KOM	
0712335	35	KOM	
0712340	40	KOM	
0712345	45	KOM	

**Držac Standard W**

Standardni Bijeli klip držači u pakiranju od 10 komada.

Kod	Otvor ø mm	MJ	€
0712415	15	KOM	
0712420	20	KOM	
0712425	25	KOM	
0712430	30	KOM	
0712435	35	KOM	
0712440	40	KOM	
0712445	45	KOM	

**Dvostruki Držac**

Dvostruki klip držači u pakiranju od 10 komada.

Kod	Otvor ø mm	MJ	€
0712825	18/25	KOM	

**Držac Tenax**

Klip držači Tenax velikog kapaciteta u pakiranju od 10 komada.

Kod	Otvor ø mm	MJ	€
0712540	25/35	KOM	
0712542	35/50	KOM	

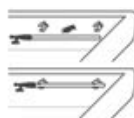
**Držac od Inoxa**

Iznimno čvrsti klip držači od Inoxa. Prodaju se u paru.

Kod	Otvor ø mm	MJ	€
0712831	22/28	PAR	
0712832	30/40	PAR	

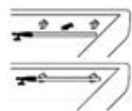
**Držac za Ljestve**

Klip držači za pričvršćivanje sklopivih ljestvi. Jednostavno se montiraju na fiksni dio, što omogućuje pričvršćivanje presavijenog dijela.

Kod	Otvor ø mm	MJ	€
0712827	22/22	KOM	
0712828	25/25	KOM	

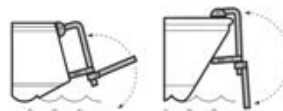
**Nosači HD za Stijenu**

Nosači s otvorom ø 22 <> 35 mm za stijenu. Prodaju se u paru.

Kod	V mm	Š mm	MJ	€
0712834	80	60	PAR	

**Cijevni Nosači HD**

Nosači s otvorom ø 22<>35 mm i kopčom za cijevi ø 22<>25 mm. Prodaju se u paru.

Kod	V mm	Š mm	MJ	€
0712835	80	60	PAR	



Stropni Nosač za Odlaganje Štapova

Stropni/zidni nosač za odlaganje štapova, čaklja, itd.

Kod	MJ	€
0800099	KOM	

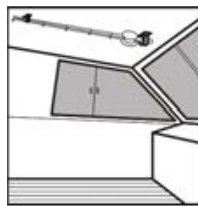
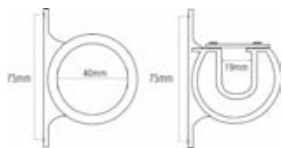

Nosač za Odlaganje Štapova za Stijenku

Nosač za odlaganje štapova, čaklja, itd. Montaža na stijenkju.

Kod	V mm	Š mm	Ležišta	MJ	€
0800093	216	73	2	PAR	
0800095	381	73	4	PAR	



Nosač Štapova PSS

Plastični nosač štapova za stijenkju s obujmicama od Inoxa.

Kod	V mm	Unutarnji ø mm	MJ	€
0800079	225	40	KOM	

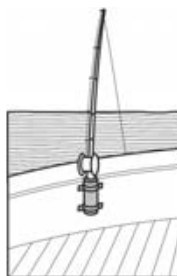

Nosač Štapova od Inoxa SS

Nosač štapova od Inoxa za stijenkju.

Kod	V mm	Unutarnji ø mm	MJ	€
0800070	300	40	KOM	

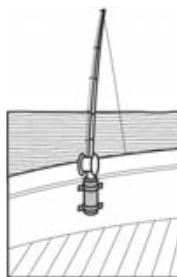

Nosač Štapova PLS

Višestruki Plastični nosači štapova s ojačanim osloncem. Montaža na stijenkju.

Kod	V mm	Unutarnji ø mm	Ležišta	MJ	€
0800090	285	40	3	KOM	
0800091	285	40	4	KOM	

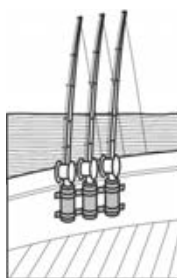

Nosač Štapova od Inoxa Multi-Place

Višestruki nosači štapova od sjajnog Inoxa. Montaža na stijenkju. Visina 250 mm.

Kod	D mm	Unutarnji ø mm	Ležišta	MJ	€
0800072	280	40	2	KOM	
0800073	350	40	3	KOM	

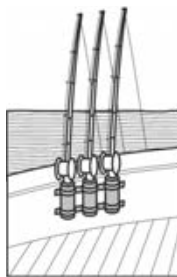

Kutni Ugradbeni Nosač Štapova od Inoxa

Kutni ugradbeni nosač štapova od Inoxa.

Kod	V mm	Unutarnji ø mm	MJ	€
0800010	240	40	KOM	



Ugradbeni Nosač Štapova PL/SS

Ugradbeni Plastični nosač štapova s okvirom od sjajnog Inoxa 316.

Kod	V mm	Unutarnji ø mm	Boja	MJ	€
0800001	240	40	CRNA	KOM	
0800002	240	40	BIJELA	KOM	



Ugradbeni Nosač Štapova PLSP

Ugradbeni Plastični nosač štapova. Koristi se i kao oslonac za štapove.

Kod	V mm	Unutarnji ø mm	Boja	MJ	€
0800086	230	40	CRNA	KOM	
0800087	230	40	BIJELA	KOM	



Ravni Ugradbeni Nosač Štapova od Inoxa

Ravni ugradbeni nosač štapova od Inoxa.

Kod	V mm	Unutarnji ø mm	MJ	€
0800012	230	50	KOM	



Ugradbeni Nosač Štapova PLS

Ugradbeni Plastični nosač štapova. Crne i Bijele PVC kapice mogu se koristiti za sve nosače štapova.

Kod	V mm	Unutarnji ø mm	Boja	Dodatna oprema	MJ	€
0800084	250	40	CRNA		KOM	
0800085	250	40	BIJELA		KOM	
0800184				CRNA kapica	KOM	
0800185				BIJELA kapica	KOM	



Odstranjivi Nosač Štapova

Odstranjivi nosač štapova od Inoxa za stijenku. Dimenzije postolja: 110 x 110 mm.

Kod	V mm	Unutarnji ø mm	MJ	€
0800020	350	40	KOM	



Podesivi Nosač Štapova od Inoxa

Podesivi nosač štapova od Inoxa s ravnim postoljem.

Kod	Postolje mm	V mm	Unutarnji ø mm	MJ	€
0800033	93 x 63	370	40	KOM	



Podesivi Nosač Štapova Inox Cover

Podesivi nosač štapova od Inoxa s ravnim postoljem opremljen kapicom.

Kod	Unutarnji ø mm	MJ	€
0800034	40	KOM	



Podesivi Kromirani Nosač Štapova

Podesivi nosač štapova od Kromiranog Mesinga s ravnim postoljem i gumenim umetkom za zaštitu ručke štapa.

Kod	Postolje mm	V mm	Unutarnji ø	Zamjesni dijelovi	MJ	€
0800030	100 x 65	300	33 mm		KOM	
0800031	100 x 65	350	40 mm		KOM	
0800130				Umetak ø 33	KOM	
0800131				Umetak ø 40	KOM	



Podesivi Kromirani Nosač Štapova s Dvostrukim Zglobom

Podesivi nosač štapova od Kromiranog Mesinga s ravnim postoljem s dvostrukim zglobom i gumenim umetkom za zaštitu ručke štapa.

Kod	Postolje mm	V mm	Unutarnji ø	Zamjesni dijelovi	MJ	€
0800060	93 x 63	400	40 mm		KOM	
0800131				Umetak	KOM	



Podesivi Nosač Štapova 2 Mount WH

Podesivi nosač štapova od ojačanog Najlona. Moguća montaža na postolje ili na cijev/ogradu.

Kod	D mm	Unutarnji ø mm	MJ	€
0800082	250	45	KOM	



Podesivi Nosač Štapova 2 Mount BL

Podesivi nosač štapova od ojačanog Najlona. Moguća montaža na postolje ili na cijev/ogradu.

Kod	D mm	Unutarnji ø mm	MJ	€
0800083	250	45	KOM	



Podesivi Nosač Štapova Inox s Hvataljkom za Cijev

Podesivi nosač štapova od Inoxa s hvataljkom za cijev.

Kod	Za cijevi ø mm	V mm	Unutarnji ø	MJ	€
0800043	22<>30	250	40 mm	KOM	

**Nosač Štapova Inox TRUMP sa Stezaljkom**

Podesivi nosač štapova od Inoxa sa stezaljkom za cijev zaštićenom PVC-om. Unutarnji Najlonski sloj otporan na habanje.

Kod	Za cijevi ø mm	V mm	Unutarnji ø mm	MJ	€
0800044	22<>25	265	42	KOM	
0800045	25<>32	265	42	KOM	
0800046	38<>50	265	42	KOM	

**Nosač Štapova sa Dvostruko Zakretnom Hvataljkom**

Podesivi nosač štapova od Kromiranog Mesinga s dvostruko zakretnom hvataljkom za zaštitu ručke štapa.

Kod	Otvor max	V mm	Unutarnji ø	Zamjenski dijelovi	MJ	€
0800065	100 mm	400	40 mm		KOM	
0800131				Gumeni umetak	KOM	

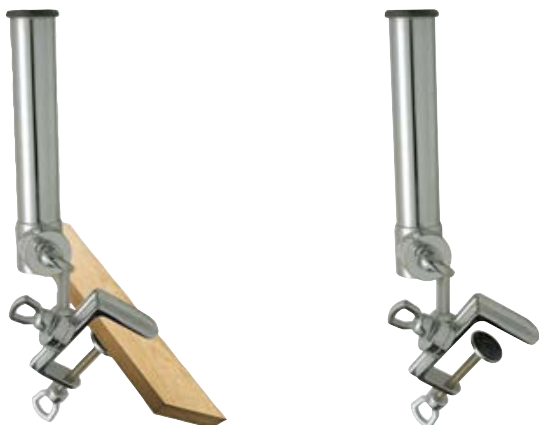
**Podesivi Kromirani Nosač Štapova s Hvataljkom za Cijev**

Podesivi nosač štapova od Kromiranog Mesinga s hvataljkom za cijev i gumenim umetkom za zaštitu ručke štapa.

Kod	Za cijevi ø mm	V mm	Unutarnji ø	Zamjenski dijelovi	MJ	€
0800040	22<>28	250	40 mm		KOM	
0800131				Gumeni umetak	KOM	

**Podesivi Kromirani Nosač Štapova s Hvataljkom**

Podesivi nosač štapova od Kromiranog Mesinga s hvataljkom i gumenim umetkom za zaštitu ručke štapa.

Kod	Otvor max	V mm	Unutarnji ø	Zamjenski dijelovi	MJ	€
0800050	100 mm	400	40 mm		KOM	
0800131				Gumeni umetak	KOM	

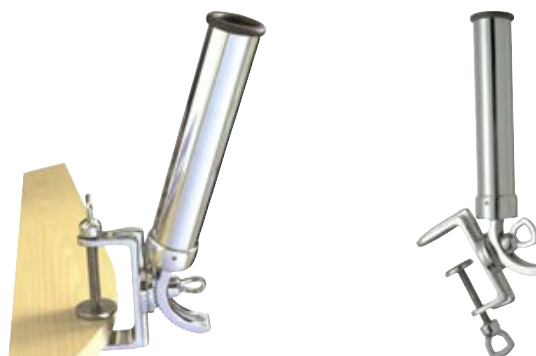
**Nosač Štapova za Ribolovne Stolice**

Nosač štapova od Kromiranog Mesinga za ribolovne stolice.

Kod	Za cijevi ø mm	MJ	€
0847804	22<>25	KOM	



Sjedalo Sandra

Sklopivo podstavljeno sjedalo presvučeno u Skaj otporan na morsku vodu.

Kod	Š mm	D mm	V mm	MJ	€
0850041	400	400	470	KOM	
0850046	400	400	530	KOM	



Sjedalo Classic

Sklopivo podstavljeno sjedalo, presvučeno u Skaj otporan na morsku vodu.

Kod	Š mm	D mm	V mm	Boja	MJ	€
0851000	360	406	546	BIJELA	KOM	
0851002	360	406	546	KREM	KOM	
0851004	360	406	546	SIVA	KOM	



Sjedalo Fisherman

Sklopivo sjedalo s uklonjivim jastucima od Skaja otporan na morsku vodu. Ergonomski i udoban dizajn, idealan za duge ribolovne ekspedicije.

Kod	Š mm	D mm	V mm	Boja	MJ	€
0851010	419	457	495	BIJELA	KOM	
0851012	419	457	495	PLAVA	KOM	
0851014	419	457	495	TAMNO SIVA	KOM	



Sjedalo Premium Soft

Sklopivo podstavljeno sjedalo presvučeno u Skaj otporan na morsku vodu. Tijelo od ojačane plastike i okovi od anti-korozivnog Aluminija. Udoban dizajn i mekano sjedalo opremljeno jastukom za naslanjanje.

Kod	Š mm	D mm	V mm	Boja	MJ	€
0851020	457	482	603	PLAVA	KOM	
0851022	457	482	603	TAMNO SIVA	KOM	
0851024	457	482	603	CRVENA	KOM	



Sjedalo Premium Fishing

Sklopivo podstavljeno sjedalo presvučeno u Skaj otporan na morsku vodu. Tijelo od ojačane plastike i okovi od anti-korozivnog Aluminija. Sjedalo vrlo udobnog dizajna.

Kod	Š mm	D mm	V mm	Boja	MJ	€
0851030	432	508	597	BIJELA / TAMNO SIVA	KOM	
0851034	432	508	597	SIVA / TAMNO SIVA	KOM	
0851032	432	508	597	SIVA / PLAVA	KOM	



Dvosjed Marino

Preklapni podstavljeni dvosjed. Presvučen u Skaj otporan na morsku vodu.

Kod	Š mm	D mm	V mm	MJ	€
0850080	480	800	450	KOM	
0850090	480	900	450	KOM	
0850100	480	1000	450	KOM	

**Prednje-Stražnje Sjedalo**

Podstavljeno sjedalo, presvučeno u Skaj otporan na morsku vodu. Naslon sjedala podesiv je unaprijed ili unatrag te omogućuje dvostruki položaj: za vožnju i za rad.

Kod	Š mm	D mm	V mm	MJ	€
0850050	520	500	500	KOM	

**Fotelja Ocean 52 Flip-Op**

Podstavljeno sjedalo-fotelja s tijelom od Polietilena. Presvučeno u Skaj otporan na morsku vodu. Dio sjedala se može podići kako bi se omogućila vožnja u stojećem položaju, s leđnim naslonom.

Kod	Š mm	D mm	V mm	Boja	MJ	€
0857008	500>600	550	600	BIJELA	KOM	

**Fotelja Ocean 51 Flip-Op**

Podstavljeno sjedalo-fotelja s tijelom od Polietilena. Presvučeno u Skaj otporan na morsku vodu. Dio sjedala se može podići kako bi se omogućila vožnja u stojećem položaju, s leđnim naslonom.

Kod	Š mm	D mm	V mm	Boja	MJ	€
0857003	500>600	550	600	BIJELA/PLAVA	KOM	

**Sjedalo Pro Casting**

Podstavljeno sjedalo presvučeno u Skaj otporan na morsku vodu. Baza od ojačane plastike, udobnog dizajna s leđnim naslonom. Može poslužiti kao stolac, kao potpora za vožnju i ribolov, ili kao kutak za sjedenje.

Kod	Š mm	D mm	V mm	Boja	MJ	€
0851200	280	381	127	BIJELA	KOM	
0851204	280	381	127	SIVA	KOM	



Sjedalo Basic Eltex

Basic sjedalo od čvrstog Polietilena. Izdržljivo i otporno, ne zahtijeva održavanje.

Kod	Š mm	D mm	V mm	Boja	MJ	€
0852010	476	482	406	BIJELA	KOM	
0852012	476	482	406	SIVA	KOM	



Sjedalo Compact Eltex

Kompaktno sjedalo od čvrstog Polietilena. Izdržljivo i otporno, ne zahtijeva održavanje. Potrebno je upotpuniti jastucima za udobnije sjedenje.

Kod	Š mm	D mm	V mm	Dodatna oprema	MJ	€
0852040	400	400	400		KOM	
0853040				Jastuci	KOM	



Sjedalo Classic Eltex

Klasično sjedalo od čvrstog Polietilena. Izdržljivo i otporno, ne zahtijeva održavanje. Potrebno je upotpuniti jastucima za udobnije sjedenje.

Kod	Š mm	D mm	V mm	Dodatna oprema	MJ	€
0852050	510	400	420		KOM	
0853050				Jastuci	KOM	



Sjedalo Comfort Eltex

Udobno sjedalo od čvrstog Polietilena. Izdržljivo i otporno, ne zahtijeva održavanje. Potrebno je upotpuniti jastucima za udobnije sjedenje.

Kod	Š mm	D mm	V mm	Dodatna oprema	MJ	€
0852055	520	520	450		KOM	
0853055				Jastuci	KOM	



Sjedalo Marine Eltex

Preklopno sjedalo tipa Marine od čvrstog Polietilena. Izdržljivo i otporno, ne zahtijeva održavanje. Moguće upotpuniti jastucima za udobnije sjedenje.

Kod	Š mm	D mm	V mm	Dodatna oprema	MJ	€
0851142	425	380	475		KOM	
0853042				Jastuci	KOM	



Jastuk

Mekani i udoban jastuk od akrilne tkanine, otporan na vodu i UV zrake. Stabilizirane neizbrisive boje ostaju žive barem 3 godine učestalog korištenja. Presvlaka s patentom može se skinuti i oprati.

Kod	Dim cm	Boja	MJ	€
5805076	50 x 50	NAVY PLAVA	KOM	
5805077	50 x 50	SIVA	KOM	

**Rastezljivi Jastuk**

Udoban jastuk od akrilne tkanine, otporan na vodu i UV zrake. Stabilizirane neizbrisive boje ostaju žive barem 3 godine učestalog korištenja. Velcro sustav omogućuje dodavanje još jednog jastuka. Presvlaka s patentom može se skinuti i oprati.

Kod	Dim cm	Boja	MJ	€
5805073	45 x 45	NAVY PLAVA	KOM	
5805074	45 x 45	SIVA	KOM	

**Jastuk Bench**

Jastuk od Skaja otporan na morsku vodu popunjen pjenom visoke gustoće. Sa zatvaranjem na patent i gumbima na pritisak za prišvrčivanje.

Kod	V mm	Boja	MJ	€
0851216	600 x 300 x 50	BIJELA	KOM	
0851218	600 x 300 x 50	SIVA	KOM	
0851220	1200 x 300 x 50	BIJELA	KOM	
0851222	1200 x 300 x 50	SIVA	KOM	

**Sanduk Tender**

Podesivi sanduk od Polietilena za tendere i gumenjake. Montira se dok je čamac napuhan na pola, zatim se pomoću ručičica podesi širina, te čamac napušemo do kraja. Može poslužiti kao spremište za spremnik za gorivo.

Kod	Dim cm	MJ	€
0832068	32 x 60<->80	KOM	

**Sanduk od Stakloplastike**

Čvrsti sanduk od Stakloplastike.

Kod	D cm	Š cm	V cm	MJ	€
0832005	60	45	40	KOM	
0832008	79	45	40	KOM	



Fiksni Nosač Sjedala Master

Nosač sjedala Master od Anodiziranog Aluminija s fiksnom visinom. Okretni gornji dio s kliznim sustavom naprijed-nazad. Univerzalno pričvršćivanje za sva sjedala.

Kod	V mm	Postolje ø mm	MJ	€
0846746	475	230	KOM	

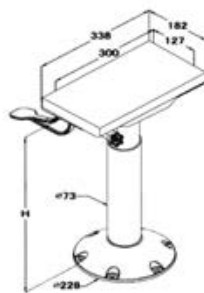

Podesivi Nosač Sjedala Master

Nosač sjedala Master od Anodiziranog Aluminija s podesivom visinom. Okretni gornji dio s kliznim sustavom naprijed-nazad. Univerzalno pričvršćivanje za sva sjedala.

Kod	H mm	Postolje ø mm	MJ	€
0846862	435<>635	230	KOM	

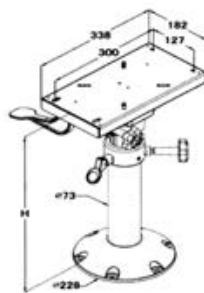

Podesivi Nosač Sjedala Ocean

Nosač sjedala Ocean od Anodiziranog Aluminija s ručno podesivom visinom. Okretni gornji dio s kliznim sustavom naprijed-nazad. Elegantan i iznimno čvrst. Univerzalno pričvršćivanje za sva sjedala.

Kod	V mm	Postolje ø mm	MJ	€
0846865	435<>635	300	KOM	

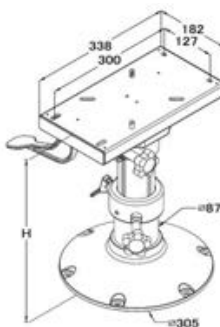

Podesivi Nosač Sjedala Ocean Gas Power

Nosač sjedala Ocean Gas Power od Anodiziranog Aluminija s podesivom visinom pomoću plinskog mehanizma. Okretni gornji dio s kliznim sustavom naprijed-nazad. Elegantan i iznimno čvrst. Univerzalno pričvršćivanje za sva sjedala.

Kod	H mm	Postolje ø mm	MJ	€
0846880	350<>470	300	KOM	
0846885	460<>635	300	KOM	

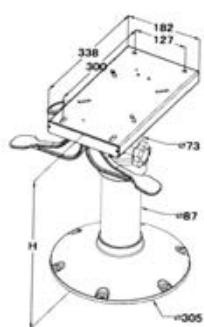

Podesivi Nosač Sjedala Belle

Lagani nosač sjedala Belle od Anodiziranog Aluminija s ručno podesivom visinom. Okretni gornji dio. Univerzalno pričvršćivanje za sva sjedala.

Kod	V mm	Postolje ø mm	MJ	€
0846850	330<>430	250	KOM	



Podesivi Nosač Sjedala od Inoxa Slim

Nosač sjedala Slim od Inoxa s podesivom visinom i okretnom glavom. Ručno podesiva visina sa sigurnosnim klinom.

Kod	V mm	Postolje ø mm	MJ	€
0845045	500<>700	240	KOM	

**Sklopivi Nosač Sjedala od Inoxa**

Nosač Folding od Inoxa promjera 22 mm, koji se sklapa i zatvara. Za montažu sjedala na stijenku.

Kod	Dim baze mm	V mm	MJ	€
0845075	280 x 540	740	KOM	

**Niski Okretni Nosač Sjedala**

Niski okretni nosač s kliznim mehanizmom koji se montira na klupe i skladišne ormariće. Univerzalno pričvršćivanje za sva sjedala.

Kod	Dim mm	V mm	Postolje ø mm	MJ	€
0846715	338 x 182	153	230	KOM	

**Fiksno Postolje Sjedala s Klizačem**

Niski fiksni nosač s kliznim mehanizmom naprijed-nazad koji se montira na klupe i skladišne ormariće. Univerzalno pričvršćivanje za sva sjedala.

Kod	Dim mm	V mm	MJ	€
0847543	338 x 182	70	KOM	

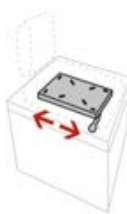
**Ravni Okretni Nosač Sjedala od Inoxa**

Okretni nosač sjedala od Inoxa. Za montažu sjedala na klupe i ormariće.

Kod	Dim mm	MJ	€
0847545	172 x 172 x V23	KOM	

**Nosač Sjedala na Izvlačenje**

Okretni nosač sjedala od ojačanog ABS-a. Za brzu montažu sjedala na klupe i ormariće. Prikladno za montažu sjedala na više mjesta. Dijagonalni razmak između rupa od 165 do 200 mm.

Kod	Dim mm	MJ	€
0847546	173 x 173 x V55	KOM	

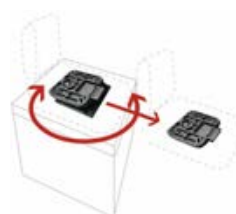

Nosač Stola Klasa 1

Rastavni nosač stola od mat Anodiziranog Aluminija s ugradbenim postoljem. Konstrukcija visoke kvalitete. Visina 70 cm.

Kod	Cijev ø	Glava ø	Baza ø	Extra	MJ	€
0840003	60mm	17cm	17cm		KOM	
0840124				2. baza	KOM	



Nosač Stola Klasa 2

Rastavni nosač stola od Anodiziranog Aluminija s ugradbenim postoljem. Visina 62 cm.

Kod	Cijev ø	Glava ø	Baza ø	Extra	MJ	€
0840005	55mm	17cm	16cm		KOM	
0840008				2. baza	KOM	



Nosač Stola Twist Lock

Rastavni nosač stola od mat Anodiziranog Aluminija. Ugradbeno postolje sa sistemom Twist-Lock (nije potrebno bušenje palube) sa 6 otvora (razmak između rupa 145 mm). Visina 70 cm.

Kod	Cijev ø	Glava ø	Baza ø	Extra	MJ	€
0840004	55mm	17cm	18cm		KOM	
0840114				2. baza	KOM	



Teleskopski Nosač Stola Twist Lock

Teleskopski nosač stola od mat Anodiziranog Aluminija. Ugradbeno postolje sa sistemom Twist-Lock (nije potrebno bušenje palube). Konstrukcija visoke kvalitete. Visina 50<->70 cm.

Kod	Cijev ø	Glava ø	Baza ø	Extra	MJ	€
0840120	60mm	17cm	18cm		KOM	
0840114				2. baza	KOM	



Nosač Stola od Inoxa

Rastavni nosač stola od sjajnog Inoxa s ugradbenim postoljem. Visina 70 cm.

Kod	Cijev ø	Glava ø	Baza ø	Extra	MJ	€
0840010	50mm	16cm	16cm		KOM	
0840013				2. baza	KOM	



Nosač ZW - Ravno Postolje

Teleskopski nosač stola Zwaardvis s plinskim podešavanjem. Konstrukcija od Anodiziranog Aluminija visoke kvalitete i čvrstoće. Ravno postolje (nije potrebno bušenje poda).

Kod	V mm	MJ	€
0840022	500<->840	KOM	

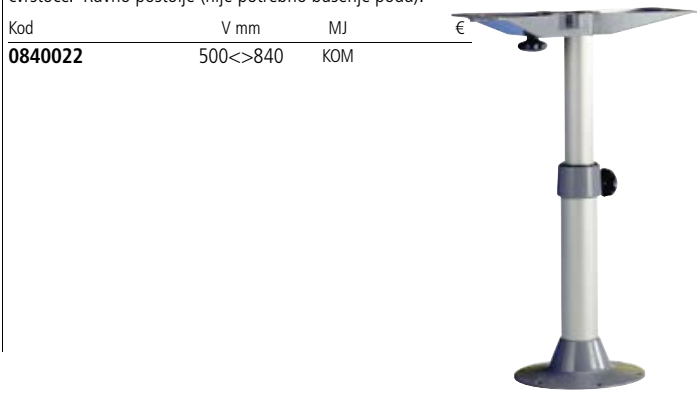

- STOLNE PLOHE -

Stolna Ploha W Round i Nosači

Okrugla stolna ploha od ojačane Plastike.

Kod	ø cm	Nosači	MJ	€
0840254	60		KOM	
0840003		Klasa 1	KOM	
0840004		Twist-Lock	KOM	
0840120		Twist-Lock Teleskopski	KOM	



Stolna Ploha W Oval i Nosači

Ovalna stolna ploha od ojačane Plastike.

Kod	Dim cm	Nosači	MJ	€
0840249	45 x 75		KOM	
0840003		Klasa 1	KOM	
0840004		Twist-Lock	KOM	
0840120		Twist-Lock Teleskopski	KOM	



Preklopni Nosač Rako

Preklopni nosač "Rako" od Inoxa za stolove i police.

Kod	D mm	Max Kg	MJ	€
0840033	300	40	KOM	

**Preklopni Nosač Southco**

Preklopni nosač "Southco" od Anodiziranog Aluminija za stolove i police.

Kod	D mm	Max Kg	MJ	€
0840061	330/165	100	KOM	
0840062	480/240	100	KOM	

**- VANJSKI SKLOPIVI STOLOVI -****Sklopivi Stol Forma Deck Service**

Sklopivi stolovi Marathon: M300 okrugli i M350 kvadratni. Čvrsti okvir od Anodiziranog Aluminija savršenog finiša. Stolna ploha od visokokvalitetne Melamina otporan na vlagu i UV zrake. Kutevi pojačani Anodiziranim Aluminijem. Željezarija i vijci od Inoxa.

Kod	Ref	Stolna ploha cm	Visina cm	MJ	€
0840612	M300 Okrugli	ø 60	48	KOM	
0840614	M350 Kvadratni	60 x 60	48	KOM	

**Sklopivi Stol Forma Melamine Top Round**

Elegantni sklopivi stolovi Marathon: M250H - M450H. Čvrsti okvir od Anodiziranog Aluminija savršenog finiša. Stolna ploha od visokokvalitetnog Melamina otporan na vlagu i UV zrake. Kutevi pojačani Anodiziranim Aluminijem. Željezarija i vijci od Inoxa.

Kod	Ref	Stolna ploha cm	Visina cm	MJ	€
0840608	M250H	88 x 51	70	KOM	
0840609	M450H	88 x 60	70	KOM	

**Sklopivi Stol Forma Melamine Top**

Elegantni sklopivi stolovi Marathon: M200 - M400 - M400H - M600. Čvrsti okvir od Anodiziranog Aluminija savršenog finiša. Stolna ploha od visokokvalitetnog Melamina otporan na vlagu i UV zrake. Kutevi pojačani Anodiziranim Aluminijem. Željezarija i vijci od Inoxa. Stol M600 podesiv je na dvije visine: 56 i 73 cm.

Kod	Ref	Stolna ploha cm	Visina cm	MJ	€
0840602	M200	88 x 44	61	KOM	
0840604	M400	88 x 60	61	KOM	
0840610	M400H	88 x 60	61	KOM	
0840606	M600	120 x 75	56 / 73	KOM	



Sklopivi Stol Forma Teak Top

Elegantni sklopivi stolovi Marathon M400T i M600T. Čvrsti okvir od Anodiziranog Aluminija savršenog finiša. Stolna ploha od visokokvalitetne Tikovine otporne na vlagu i UV zrake. Kutevi od čvrste Tikovine. Željezarija i vijci od Inoxa. Stol M600T podesiv je na dvije visine: 56 i 73 cm.

Kod	Ref	Stolna ploha cm	Visina cm	MJ	€
0840605	M400T	88 x 63	61	KOM	
0840607	M600T	122 x 66	56 / 73	KOM	



Sklopivi Stol Round Teak MB

Sklopivi stol od posebno obrađene Tikovine Marine Business otporne na UV zrake i na morske uvjete. Željezarija i vijci od Inoxa.

Kod	Stolna ploha cm	Visina cm	MJ	€
0840624	ø 80	75	KOM	



Sklopivi Stol Teak MB

Sklopivi stol od posebno obrađene Tikovine Marine Business otporne na UV zrake i na morske uvjete. Željezarija i vijci od Inoxa.

Kod	Stolna ploha cm	Visina cm	MJ	€
0840622	80 x 60	75	KOM	
0840623	120 x 60	75	KOM	



Podesivi Sklopivi Stol Teak MB

Sklopivi stol od posebno obrađene Tikovine Marine Business otporne na UV zrake i na morske uvjete. Željezarija i vijci od Inoxa. Stol ima dva preklopna krilca koja smanjuju površinu stola na 120 x 40 cm.

Može se podesiti na dvije visine: 60 i 75 cm.

Kod	Stolna ploha cm	Visina cm	MJ	€
0840625	120 x 80	60 / 75	KOM	



Sklopiva Stolica "Režiser" Teak MB

Sklopiva stolica "režiser" od posebno obrađene Tikovine Marine Business otporne na UV zrake i na morske uvjete. Željezarija i vijci od Inoxa. Olefin tkanina otporna na rascjep, sunce i morskou okolinu.

MARINE BUSINESS

Kod	Dim cm	Boja	MJ	€
0860604	52 x 48 x V90	Ecrù Bijela	KOM	
0860605	52 x 48 x V90	Navy Plava	KOM	

**Sklopiva Stolica Teak MB**

Sklopiva stolica od posebno obrađene Tikovine Marine Business otporne na UV zrake i na morske uvjete. Željezarija i vijci od Inoxa. Vodootporna i prozračna tkanina otporna na rascjep, sunce i morskou okolinu.

MARINE BUSINESS

Kod	Dim cm	Boja	MJ	€
0860608	55 x 55 x V88	Ecrù Bijela	KOM	
0860609	55 x 55 x V88	Navy Plava	KOM	

**Sklopivi Stolec Teak MB**

Sklopivi stolec od posebno obrađene Tikovine Marine Business otporne na UV zrake i na morske uvjete. Željezarija i vijci od Inoxa. Olefin tkanina otporna na rascjep, sunce i morskou okolinu.

MARINE BUSINESS

Kod	Dim cm	Boja	MJ	€
0860612	45 x 36 x V46	Ecrù Bijela	KOM	
0860614	45 x 36 x V46	Navy Plava	KOM	



Sklopivi Stolec Marathon M700

Praktičan i elegantan stolec Forma Marathon M700. Čvrsti okvir od Anodiziranog Aluminija savršenog finiša s protukliznim umecima. Tkanina Polyfor - 100% Poliester visoke kvalitete od 420g/m2. Željezarija i vijci od Inoxa.



Kod	V sjedišta cm	V x Širina cm	Boja	MJ	€
0860420	42	46 x 46	Navy Plava	KOM	
0860421	42	46 x 46	Bijela	KOM	



Sklopiva Stolica Marathon M100P

Praktična i elegantna stolica Forma Marathon M100P. Čvrsti okvir od Anodiziranog Aluminija savršenog finiša s protukliznim umecima. Tkanina visoke kvalitete od Textilena od 650 g/m2. Praktični i elegantni plastični nasloni za ruke, postojani i otporni na UV zrake. Željezarija i vijci od Inoxa.



Kod	V sjedišta cm	V x Širina cm	Boja	MJ	€
0860430	42	82 x 47	Royal Plava	KOM	
0860431	42	82 x 47	Bijela	KOM	



Sklopiva Stolica Marathon M100

Elegantna klasična stolica Forma Marathon M100. Čvrsti okvir od Anodiziranog Aluminija savršenog finiša s protukliznim umecima. Tkanina Polyfor - 100% Poliester visoke kvalitete od 420g/m2. Elegantni i udobni nasloni za ruke od pravog Tikovog drva. Željezarija i vijci od Inoxa.



Kod	V sjedišta cm	V x Širina cm	Boja	MJ	€
0860432	42	82 x 47	Navy Plava	KOM	
0860433	42	82 x 47	Bijela	KOM	



Sklopiva Stolica Marathon M150

Elegantna i udobna stolica Forma Marathon M150 s visokim naslonom. Čvrsti okvir od Anodiziranog Aluminijsa savršenog finiša s protukliznim umecima. Tkanina Polyfor - 100% Poliester visoke kvalitete od 420g/m². Elegantni i udobni nasloni za ruke od pravog Tikovog drva. Željezarija i vijci od Inoxa.



Kod	V sjedišta cm	V x Širina cm	Boja	MJ	€
0860452	43	92 x 47	Navy Plava	KOM	
0860453	43	92 x 47	Bijela	KOM	

**Sklopiva Stolica Astron A6000**

Vrlo elegantna i udobna stolica Forma Aston A6000. Čvrsti i lagan okvir od Anodiziranog Aluminijsa s lijevanim spojevima savršenog finiša. Tkanina Nautolex Superior otporna na morske uvjete. Željezarija i vijci od Inoxa.



Kod	V sjedišta cm	V x Širina cm	Boja	MJ	€
0860456	46	86 x 47	Navy Plava	KOM	
0860457	46	86 x 47	Bijela	KOM	

**Sklopiva Stolica Astron A6000T**

Vrlo elegantna i udobna stolica Forma Aston A6000T. Čvrsti i lagan okvir od Anodiziranog Aluminijsa s lijevanim spojevima savršenog finiša. Tkanina Nautolex Superior otporna na morske uvjete. Elegantni nasloni za ruke od pravog Tikovog drva. Željezarija i vijci od Inoxa.



Kod	V sjedišta cm	V x Širina cm	Boja	MJ	€
0860460	46	86 x 47	Navy Plava	KOM	
0860461	46	86 x 47	Bijela	KOM	



Okrugli Bočni Prozor Low Kromirani Mesing

Okrugli prozor od Mesinga s uključenim montažnim okvirom. Visina vrata 12 mm.

Kod	ø mm	Izrez mm	Finiš	MJ	€
1610000	153	125	Kromirani Mesing	KOM	
1610015	175	152	Kromirani Mesing	KOM	
1610017	207	175	Kromirani Mesing	KOM	

**Okrugli Bočni Prozor Low Polirani Mesing**

Okrugli prozor od Mesinga s uključenim montažnim okvirom. Visina vrata 12 mm.

Kod	ø mm	Izrez mm	Finiš	MJ	€
1610500	153	125	Polirani Mesing	KOM	
1610515	175	152	Polirani Mesing	KOM	
1610517	207	175	Polirani Mesing	KOM	

**Okrugli Bočni Prozor High Kromirani Mesing**

Okrugli prozor od Mesinga s uključenim montažnim okvirom.

Kod	ø mm	Izrez mm	Vrat V mm	Finiš	MJ	€
1610019	264	195	25	Kromirani Mesing	KOM	
1610020	264	195	50	Kromirani Mesing	KOM	
1610023	300	235	25	Kromirani Mesing	KOM	
1610024	300	235	50	Kromirani Mesing	KOM	
1610038	470	385	25	Kromirani Mesing	KOM	
1610039	470	385	50	Kromirani Mesing	KOM	

**Okrugli Bočni Prozor High Polirani Mesing**

Okrugli prozor od Mesinga s uključenim montažnim okvirom.

Kod	ø mm	Izrez mm	Vrat V mm	Finiš	MJ	€
1610519	264	195	25	Polirani Mesing	KOM	
1610520	265	195	50	Polirani Mesing	KOM	
1610523	300	235	25	Polirani Mesing	KOM	
1610524	300	235	50	Polirani Mesing	KOM	
1610538	470	385	25	Polirani Mesing	KOM	
1610539	470	385	50	Polirani Mesing	KOM	



Okrugli Bočni Prozori MTM

Okrugli prozori MTM s okvirom od Najlona i staklom od Akrila. Opremljeni montažnim okvirom. Vijci nisu uključeni. Vrat visine 30 mm. Certificirani CE EN ISO12216.



Kod	ø mm	Izrez ø mm	Boja	Zamjenski dijelovi	MJ	€
1614016	220	160	BIJELA		KOM	
1614021	270	210	BIJELA		KOM	
1614026	320	260	BIJELA		KOM	
1614116	220	160	CRNA		KOM	
1614121	270	210	CRNA		KOM	
1614126	320	260	CRNA		KOM	
3835201				Gumena brtva	PAK	

**Pravokutni Bočni Prozori MTM**

Pravokutni prozori MTM s okvirom od Najlona i staklom od Akrila. Opremljeni montažnim okvirom. Vijci nisu uključeni. Vrat visine 30 mm. Certificirani CE EN ISO12216 Cat.A/B/C/D.



Kod	D mm	V mm	Izrez mm	Boja	Zamjenski dijelovi	MJ	€
1604040	400	200	340 x 140	BIJELA		KOM	
1604050	500	250	440 x 190	BIJELA		KOM	
1604140	400	200	340 X 140	CRNA		KOM	
1604150	500	250	440 X 190	CRNA		KOM	
3835201					Gumena brtva	PAK	

**Okrugli Bočni Prozor FL-Sea**

Okrugli prozor od stabiliziranog ABS-a, otporan na UV zrake, s temperiranim staklom debljine 4 mm. Opremljen montažnim okvirom i komponentama od Inoxa 316.

Kod	ø mm	Izrez mm	MJ	€
1614421	215	147	KOM	
1614426	265	197	KOM	

**Ovalni Bočni Prozor FL-Sea**

Ovalni prozor od stabiliziranog ABS-a, otporan na UV zrake, s temperiranim staklom debljine 4 mm. Opremljen montažnim okvirom i komponentama od Inoxa 316.

Kod	D mm	V mm	Izrez mm	MJ	€
1614840	410	220	323 x 130	KOM	

**Pravokutni Bočni Prozor FL-Sea**

Pravokutni prozor od stabiliziranog ABS-a, otporan na UV zrake, s temperiranim staklom debljine 4 mm. Opremljen montažnim okvirom i komponentama od Inoxa 316.

Kod	D mm	V mm	Izrez mm	MJ	€
1604440	400	200	320 x 128	KOM	



Fiksni Ovalni Bočni Prozor Inox

Fiksni ovalni bočni prozor bez otvora, sa staklom od Akrila i okvirom od Inoxa.



Kod	Vanjske dim mm	Izrez mm	MJ	€
1620061	127 x 400	94 x 363	KOM	
1620062	151 x 490	120 x 458	KOM	
1620063	198 x 457	146 x 405	KOM	

**Ovalni Otvorni Prozor na Otvaranje Inox**

Ovalni prozor na otvaranje sa staklom od Akrila i okvirom od Inoxa.



Kod	Vanjske dim mm	Izrez mm	MJ	€
1620071	203 x 461	156 x 414	KOM	
1620072	216 x 472	186 x 430	KOM	

**Ovalni Bočni Prozor G-Type**

Bočni prozor Giot type od Anodiziranog Aluminijsa s Akrilnim staklom visoke nepropusnosti zahvaljujući jednodjelnoj ekstrudiranoj konstrukciji i dvostrukoj brtvi. Optimalna vidljivost zahvaljujući plosnatoj ručki. Maksimalna debljina stijenke 27 mm.



Kod	Vanjske dim mm	Izrez mm	Dodatna oprema	MJ	€
1620002	397 x 197	375 x 175		KOM	
1620202			Mreža za komarce	KOM	

**Pravokutni Bočni Prozor G-Type**

Bočni prozor Giot type od Anodiziranog Aluminijsa s Akrilnim staklom visoke nepropusnosti zahvaljujući jednodjelnoj ekstrudiranoj konstrukciji i dvostrukoj brtvi. Optimalna vidljivost zahvaljujući plosnatoj ručki. Maksimalna debljina stijenke 27 mm.



Kod	Vanjske dim mm	Izrez mm	Mreža za komarce	MJ	€
1620000	325 x 178	303 x 156		KOM	
1620001	369 x 193	347 x 171		KOM	
1620004	427 x 178	405 x 156		KOM	
1620003	451 x 193	429 x 171		KOM	
1620005	649 x 193	627 x 171		KOM	
1620006	451 x 266	429 x 244		KOM	
1620007				KOM	
1620200			Ref. 1620000	KOM	
1620201			Ref. 1620001	KOM	
1620204			Ref. 1620004	KOM	
1620203			Ref. 1620003	KOM	
1620205			Ref. 1620005	KOM	
1620206			Ref. 1620006	KOM	
1620207			Ref. 1620007	KOM	



Palubni Otvor Vetus Libero

Palubni otvor Vetus s tijelom i okvirom od Anodiziranog Aluminija i Akrilnim staklom od 12 mm.

Podesivo otvaranje u bilo kojem položaju do 180° sa sistemom na trenje.

Visina na palubi: 50 mm. Certificirano CE klasa AII.

Kod	Ref	Vanjske dim mm	Izrez mm	Dodatna oprema	MJ	€
1630420	20	260 x 260	200 x 200		KOM	
1630434	34	400 x 255	340 x 195		KOM	
1630445	32	510 x 380	450 x 320		KOM	
1630450	37	560 x 430	500 x 370		KOM	
1630455	50	560 x 560	500 x 500		KOM	
1630462	62	680 x 680	620 x 620		KOM	
1630520				Mreža za komarce vel.20	KOM	
1630534				Mreža za komarce vel.34	KOM	
1630545				Mreža za komarce vel.32	KOM	
1630550				Mreža za komarce vel.37	KOM	
1630555				Mreža za komarce vel.50	KOM	
1630562				Mreža za komarce vel.62	KOM	

Palubni Otvori Vetus Planus

Palubni otvori Vetus s tijelom od Anodiziranog Aluminija i Akrilnim staklom od 10 mm.

Podesivo otvaranje u bilo kojem položaju do 180° sa sistemom na trenje.

Visina na palubi: 20 mm (31 mm s ručkama). Certificirano CE klasa AII.

Kod	Ref	Vanjske dim mm	Izrez mm	Dodatna oprema	MJ	€
1630401	23	280 x 280	230 x 230		KOM	
1630403	34	390 x 260	340 x 210		KOM	
1630405	40	424 x 424	374 x 374		KOM	
1630406	45	474 x 474	424 x 424		KOM	
1630407	50	521 x 521	471 x 471		KOM	
1630502				Mreža za komarce vel.23	KOM	
1630505				Mreža za komarce vel.34	KOM	
1630506				Mreža za komarce vel.40	KOM	
1630507				Mreža za komarce vel.45	KOM	
1630508				Mreža za komarce vel.50	KOM	



New

Ugradbeni Palubni Otvor Vetus FGH

Ugradbeni palubni otvor Vetus s okvirom od Anodiziranog Aluminija certificirano CE klasa AII.

Potpuno ugrađen u palubu, nema izbočenih dijelova. Zamračeni stakleni poklopac od Akрила debljine 10 mm.

Kod	Vanjski dim mm	Izrez mm	Dodatna oprema	MJ	€
1630458	580 x 580	507 x 507		KOM	
1630558			Mreža za komarce	KOM	



Kvadratni Palubni Otvor G-Type

Kvadratni palubni otvor Giot Type s okvirom od Anodiziranog Aluminija i staklom boje svijetlog dima od 10 mm Metacrila. Izjednačena brtva i ručke za nepropusno zatvaranje.



Kod	Ref Veličina	Vanjske dim mm	Izrez mm	Ručke	MJ	€
1630015	00	271 x 271	211 x 211	1	KOM	
1630016	10	320 x 320	260 x 260	1	KOM	
1630019	40	481 x 481	421 x 421	2	KOM	
1630020	44	502 x 502	442 x 442	2	KOM	
1630022	60	567 x 567	507 x 507	2	KOM	
1630023	70	687 x 687	627 x 627	2	KOM	

**Pravokutni Palubni Otvor G-Type**

Pravokutni palubni otvor Giot type s okvirom od Anodiziranog Aluminija i staklom boje svijetlog dima od 10 mm Metacrila. Izjednačena brtva i ručke za nepropusno zatvaranje.



Kod	Ref Veličina	Vanjske dim mm	Izrez mm	Ručke	MJ	€
1630014	03	291 x 236	231 x 176	1	KOM	
1630017	20	407 x 262	347 x 202	1	KOM	
1630026	25	403 x 320	343 x 260	1	KOM	
1630018	30	517 x 387	457 x 327	2	KOM	
1630027	50	567 x 437	507 x 377	2	KOM	
1630021	54	567 x 452	507 x 392	2	KOM	

**Okrugli Palubni Otvor G-Type**

Okrugli palubni otvor Giot Type s okvirom od Anodiziranog Aluminija i staklom boje svijetlog dima od 10 mm Metacrila. Izjednačena brtva i ručke za nepropusno zatvaranje.



Kod	Ref Veličina	Vanjske dim mm	Izrez mm	MJ	€
1630064	18	ø 484	ø 420	KOM	
1630066	22	ø 586	ø 522	KOM	



Dodatna Oprema za Kvadratne Palubne Otvore

Dodatna oprema za kvadratne palubne otvore.



Kod	Veličina	Ref	MJ	€
1630115	00	Okvir	KOM	
1630215	00	Mreža za komarce	KOM	
1630116	10	Okvir	KOM	
1630216	10	Mreža za komarce	KOM	
1630119	40	Okvir	KOM	
1630219	40	Mreža za komarce	KOM	
1630120	44	Okvir	KOM	
1630220	44	Mreža za komarce	KOM	
1630122	60	Okvir	KOM	
1630222	60	Mreža za komarce	KOM	
1630123	70	Okvir	KOM	
1630223	70	Mreža za komarce	KOM	

**Dodatna Oprema za Pravokutne Palubne Otvore**

Dodatna oprema za pravokutne palubne otvore.

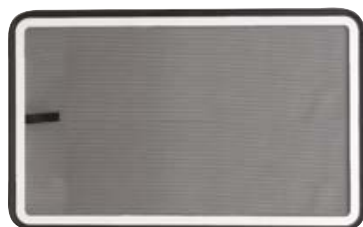

Kod	Veličina	Ref	MJ	€
1630114	03	Okvir	KOM	
1630214	03	Mreža za komarce	KOM	
1630117	20	Okvir	KOM	
1630217	20	Mreža za komarce	KOM	
1630126	25	Okvir	KOM	
1630226	25	Mreža za komarce	KOM	
1630118	30	Okvir	KOM	
1630218	30	Mreža za komarce	KOM	
1630127	50	Okvir	KOM	
1630227	50	Mreža za komarce	KOM	
1630121	54	Okvir	KOM	
1630221	54	Mreža za komarce	KOM	

**Dodatna Oprema za Okrugle Palubne Otvore**

Dodatna oprema za okrugle palubne otvore.



Kod	Veličina	Ref	MJ	€
1630164	18	Okvir	KOM	
1630264	18	Mreža za komarce	KOM	
1630166	22	Okvir	KOM	
1630266	22	Mreža za komarce	KOM	

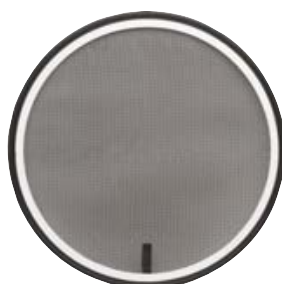

Palubni Otvor JBA Vent 20D

Palubni otvor za zračenje s okvirom od Salarona (Polipropilenska plastika), gotovo neuništiv, otporan na udarce, otapala, vremenske utjecaje i UV zrake. Staklo od temperiranog Kristala za savršenu prozornost i otpornost na udarce i ogrebotine. Opremljen montažnim okvirom. Visina na palubi 28 mm. S CE odobrenjem: područje II.

Kod	Vanjske dim mm	Izrez mm	Dodatna oprema	MJ	€
1634202	585 x 330	530 x 280		KOM	
1635202			Mreža za komarce	KOM	
1635302			Zavjesa za zamračivanje	KOM	



Jim Black

Palubni Otvor JBA Vent 10 Round

Palubni otvor za zračenje s okvirom od Salarona (Polipropilenska plastika), gotovo neuništiv, otporan na udarce, otapala, vremenske utjecaje i UV zrake. Staklo od temperiranog Kristala za savršenu prozornost i otpornost na udarce i ogrebotine. Opremljen montažnim okvirom. Visina na palubi 28 mm. S CE odobrenjem: područje II.

Kod	Vanjske dim ø mm	Izrez ø mm	MJ	€
1634008	356	311	KOM	



Jim Black

Palubni Otvor JBA Vent

Palubni otvor za zračenje s okvirom od Salarona (Polipropilenska plastika), gotovo neuništiv, otporan na udarce, otapala, vremenske utjecaje i UV zrake. Staklo od temperiranog Kristala za savršenu prozornost i otpornost na udarce i ogrebotine. Opremljen montažnim okvirom. Visina na palubi 28 mm. S CE odobrenjem: područje II.

Kod	Ref	Vanjske dim mm	Izrez mm	Dodatna oprema	MJ	€
1634010	10	300 x 300	255 x 255		KOM	
1634017	30	520 x 385	470 x 343		KOM	
1635010				Mreža za komarce vel.10	KOM	
1635011				Zavjesa zamračivanje vel.10	KOM	
1635021				Mreža za komarce vel.30	KOM	
1635022				Zavjesa zamračivanje vel.30	KOM	



Jim Black

Zamjenski Dijelovi za Palubne Otvore JBA Vent

Zamjenski dijelovi za palubne otvore Jim Black Vent.

Kod	Ref	Palubni otvor	MJ	€
1635512	Podešivač	1634202	KOM	
1635513	Podešivač	1634008	KOM	
1635510	Podešivač	1634010	KOM	
1635516	Podešivač	1634017	KOM	
1635556	Lijeva ručka	(Svi)	KOM	
1635557	Desna ručka	(Svi)	KOM	
3835204	Brtva	(Svi)	PAK	



Jim Black

Palubni Otvor JBA Escape WF

Palubni izlazni otvor s okvirom od Salarona (Polipropilenska plastika), gotovo neuništiv, otporan na udarce, otapala, vremenske utjecaje i UV zrake. Staklo od temperiranog Kristala za savršenu prozirnost i otpornost na udarce i ogrebotine. Opremljen montažnim okvirom i vanjskim sigurnosnim ručkama. Visina na palubi 28 mm.

S CE odobrenjem: područje II.

Kod	Ref	Vanjske dim mm	Izrez mm	Dodatna oprema	MJ	€
1634215	44	490 x 490	440 x 440		KOM	
1634217	48	525 x 525	480 x 480		KOM	
1634218	60	565 x 565	518 x 518		KOM	
1635016				Mreža za komarce vel.44	KOM	
1635017				Zavjesa zamračivanje vel.44	KOM	
1635023				Mreža za komarce vel.48	KOM	
1635024				Zavjesa zamračivanje vel.48	KOM	
1635019				Mreža za komarce vel.60	KOM	
1635020				Zavjesa zamračivanje vel.60	KOM	



Jim Black

3

LJESTVE MOSTIČI/NOSAČI STOLOVI/OTVORI PROZORI

Zamjenski Dijelovi za Palubne Otvore JBA Escape

Zamjenski dijelovi za palubne otvore Jim Black.

Kod	Ref	Palubni prozor	MJ	€
1635514	Podešivač	1634215	KOM	
1635515	Podešivač	1634217	KOM	
1635517	Podešivač	1634218	KOM	
1635524	Podešivač	1634204	KOM	
1635554	Ručka Lock	(Svi)	KOM	
1635555	Ručka No-Lock	(Svi)	KOM	
3835204	Brtva	(Svi)	PAK	



Jim Black

- ZAVJESE ZA ZAMRAČIVANJE I MREŽE PROTIV KOMARACA -**Navishell Zavjesa za Palubni Otvor**

Zavjesa za palubni otvor od tkanog Akrilnog materijala. Otporna na vodu i UV zrake ova tkanina zadržava svoju živu boju bez izbjedivanja barem 3 godine učestale uporabe. Opremljena mrežom protiv komaraca.

Kod	Dim cm	Boja	MJ	€
3215629	45 x 32	NAVY PLAVA	KOM	
3215630	42 x 42	NAVY PLAVA	KOM	
3215631	50 x 37	NAVY PLAVA	KOM	
3215632	50 x 50	NAVY PLAVA	KOM	
3215633	62 x 62	NAVY PLAVA	KOM	
3215634	70 x 70	NAVY PLAVA	KOM	
3215650	45 x 32	SIVA	KOM	
3215651	42 x 42	SIVA	KOM	
3215652	50 x 37	SIVA	KOM	
3215653	50 x 50	SIVA	KOM	
3215654	62 x 62	SIVA	KOM	
3215655	70 x 70	SIVA	KOM	



NAVISHELL

Water Line Mreža za Palubni Otvor

Mreža protiv komaraca za palubne otvore, dostupna u 3 dimenzije. Dozvoljava recirkulaciju zraka ne dopuštajući ulazak komaraca i ostalih insekata.

Mrežica se može montirati putem usisne kapice ili magneta.

Kod	Ref	Dim otvora (A x B) cm	Dim (D x C) cm	MJ	€
3272541	1405 - Small	30 x 30	35 x 35	KOM	
3272542	1410 - Regular	52 x 52	60 x 60	KOM	
3272543	1415 - Large	72 x 72	80 x 80	KOM	

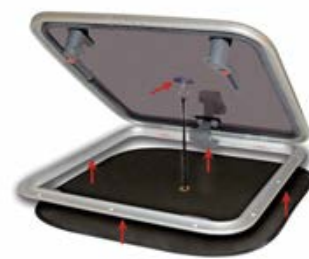
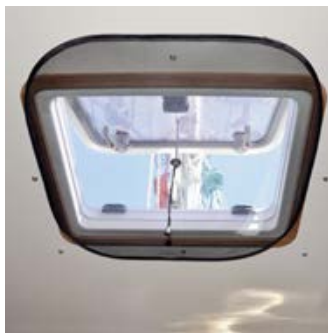
**Water Line Mreža za Bočni Prozor**

Mreža protiv komaraca za bočne prozore, dostupna u dvije dimenzije.

Dozvoljava recirkulaciju zraka ne dopuštajući ulazak komaraca i ostalih insekata.

Mrežica se može montirati putem usisne kapice ili magneta.

3272551 prodaje se u paru.

Kod	Ref	Dim otvora (A x B) cm	Dim (D x C) cm	MJ	€
3272551	1430 - Small	18 x 43	23 x 49	PAR	
3272553	1435 - Large	20 x 65	30 x 70	KOM	

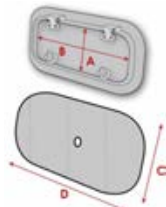
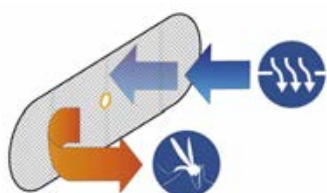
**Water Line Mreža za Ulazni Otvor**

Mreža protiv komaraca za ulazni otvor.

Dozvoljava recirkulaciju zraka ne dopuštajući ulazak komaraca i ostalih insekata.

Kod	Ref	Dim cm	MJ	€
3272556	1460 - Companionway	90 x 18	KOM	

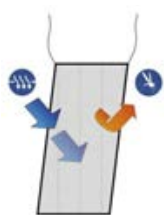
**Hatch Mreža**

Mreža protiv komaraca za palubni otvor s teškim olovnim rubom za savršeno prijanjanje na palubu.

Kod	Dimenzije mm	MJ	€
3272506	540 x 540	KOM	
3272507	620 x 620	KOM	
3272508	700 x 700	KOM	



Water Line Zavjesa za Zamračivanje za Palubne Otvore

Zavjesa za zamračivanje za palubne otvore dostupna u tri dimenzije.

Zahvaljujući kombinaciji slojeva za zamračivanje i mrežice dozvoljava recirkulaciju zraka ali ne dopušta ulazak komaraca i ostalih insekata.

Zavjesa se može montirati putem usisne kapice ili magneta.

Kod	Ref	Dim otvora (A x B) cm	Dim (D x C) cm	MJ	€
3272546	1305 - Small	30 x 30	35 x 35	KOM	
3272547	1310 - Regular	52 x 52	60 x 60	KOM	
3272548	1320 - Large	80 x 80	80 x 80	KOM	

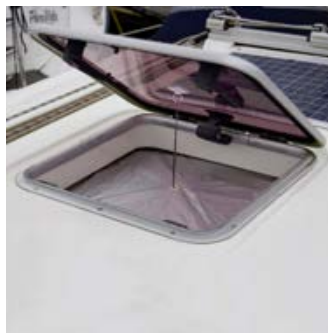
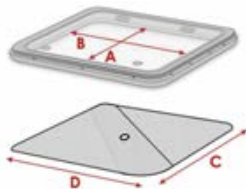
**Water Line Zavjesa za Zamračivanje za Bočne Prozore**

Zavjesa za zamračivanje za bočne prozore dostupna u dvije dimenzije.

Zahvaljujući kombinaciji slojeva za zamračivanje i mrežice dozvoljava recirkulaciju zraka ali ne dopušta ulazak komaraca i ostalih insekata.

Zavjesa se može montirati putem usisne kapice ili magneta.

3272557 prodaje se u paru.

Kod	Ref	Dim otvora (A x B) cm	Dim (D x C) cm	MJ	€
3272557	1330 - Small	18 x 43	23 x 49	PAR	
3272558	1335 - Large	20 x 65	30 x 70	KOM	

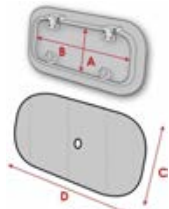
**Water Line Zavjesa za Zamračivanje za Ulazne Otvore**

Zavjesa za zamračivanje za ulazne otvore.

Zahvaljujući kombinaciji slojeva za zamračivanje i mrežice dozvoljava recirkulaciju zraka ali ne dopušta ulazak komaraca i ostalih insekata.

Kod	Ref	Dim cm	MJ	€
3272560	1360 - Companionway	90 x 180	KOM	

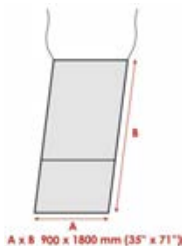
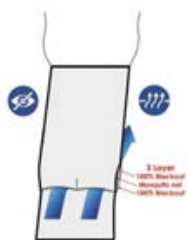
**Sunset Zavjese za Zamračivanje**

Sunset zavjese za zamračivanje s nehrđajućim okvirom lakiran u Bijelo i oprugom od Inoxa.

Poliestersko platno sa srebrnim vanjskim dijelom za odbijanje sunčevih zraka. Jednostavno se montiraju na bočne prozore i otvore.

Kod	Š mm	V mm	Za jasno svjetlo (staklo) mm	MJ	€
3272513	410	490	355 x 455	KOM	
3272514	450	500	410 x 410	KOM	
3272515	550	680	495 x 645	KOM	
3272516	600	760	545 x 720	KOM	
3272517	730	860	675 x 835	KOM	



MTM

Podešivač Jabučica C

Podešivač od Kromiranog Mesinga za prozore. Prodaje se u paru.

Kod	Otvoren<>Zatvoren mm	MJ	€
1640002	205<>300	PAR	

**Teleskopski Podešivač OC**

Teleskopski podešivač od Kromiranog Mesinga za prozore.

Kod	Otvoren<>Zatvoren mm	MJ	€
1641022	220<>380	KOM	
1641028	280<>500	KOM	
1641036	360<>640	KOM	

**Teleskopski Podešivač S/S**

Teleskopski podešivač od Inoxa za prozore.

Kod	Otvoren<>Zatvoren mm	MJ	€
1641225	250<>425	KOM	
1641230	300<>525	KOM	

**Podešivač s Ručkom S/S**

Podešivač od Inoxa za prozore.

Kod	Otvoren<>Zatvoren mm	MJ	€
1641320	205<>365	KOM	
1641325	255<>475	KOM	

**Podešivač na Oprugu S/S**

Podešivač s oprugom za prozore od Inoxa.

Kod	mm	MJ	€
1640000	ø 10 x D220	KOM	
1640001	ø 14 x D260	KOM	

**Podešivač na Oprugu HD**

Podešivač s extra oprugom za prozore od Inoxa. Dimenzije ploča: 45 x 50 mm.

Kod	mm	MJ	€
1640004	ø 22 x D320	KOM	

**Podizač na Plinsku Oprugu YM Inox**

Podizač s plinskom oprugom s osovinom i tijelom od Inoxa za jednostavno i nježno otvaranje vratašca i poklopca motora.

MTM

Kod	D otvoreno mm	Hod mm	Potisak Kg	Šipka mm	Dodatna oprema	MJ	€
1640140	250	90	10	6		KOM	
1640141	250	90	20	6		KOM	
1640144	375	150	20	8		KOM	
1640145	375	150	30	8		KOM	
1640150	525	220	20	8		KOM	
1640151	525	220	30	8		KOM	
1640155	600	255	40	8		KOM	
1640157	700	300	42	10		KOM	
1640195					Držač D	KOM	
1640196					Držač E	KOM	
1640197					Držač F	KOM	



Podizač na Plinsku Oprugu Uflex

Visokokvalitetni podizač Uflex s plinskom oprugom za jednostavno i nježno otvaranje vrataraša i poklopca motora.



Kod	D otvoreno mm	Hod mm	Potisak Kg	Šipka mm	Dodatna oprema	MJ	€
1640120	257	95	5	8		KOM	
1640121	257	95	10	8		KOM	
1640122	257	95	20	8		KOM	
1640123	365	142	10	8		KOM	
1640124	365	142	20	8		KOM	
1640125	365	142	30	8		KOM	
1640129	550	234	10	8		KOM	
1640130	550	234	20	8		KOM	
1640131	550	234	30	8		KOM	
1640132	550	234	40	8		KOM	
1640136	683	300	30	10		KOM	
1640137	683	300	40	10		KOM	
1640138	683	300	50	10		KOM	
1640195					Držač D	KOM	
1640196					Držač E	KOM	
1640197					Držač F	KOM	

Podizač na Plinsku Oprugu Uflex Inox

Visokokvalitetni podizač Uflex s plinskom oprugom za jednostavno i nježno otvaranje vrataraša i poklopca motora. Osovina i tijelo od Inoxa.



Kod	D otvoreno mm	Hod mm	Potisak Kg	Šipka mm	Dodatna oprema	MJ	€
1640160	275	100	5	6		KOM	
1640161	275	100	10	6		KOM	
1640162	275	100	20	6		KOM	
1640163	375	150	10	6		KOM	
1640164	375	150	20	6		KOM	
1640165	375	150	30	6		KOM	
1640166	525	220	10	8		KOM	
1640167	525	220	20	8		KOM	
1640168	525	220	30	8		KOM	
1640169	525	220	40	8		KOM	
1640170	585	250	20	8		KOM	
1640171	585	250	30	8		KOM	
1640172	585	250	40	8		KOM	
1640195					Držač D	KOM	
1640196					Držač E	KOM	
1640197					Držač F	KOM	

**Električni Podizač Uflex Ulysses**

Lagani i linearni električni podizač za jendostuku montažu. Omogućuje otvaranje i zatvaranje, čak i parcijalno, kontrolnih otvora i poklopca motora. Vodonepropusan IP65 s osovinom od Inoxa. Maksimalni potisak 65 kg. Potrebno je nadopuniti relejem i prekidačem kako bi se omogućilo otvaranje i zatvaranje.



Kod	V	Zatvoreno mm	Hod mm	Dodatna oprema	MJ	€
1640262	12	515	180		KOM	
1640264	24	515	180		KOM	
1640266	12	635	300		KOM	
1640268	24	635	300		KOM	
1640400				Prekidač 12/24V	KOM	
1640412				Relej 12V	KOM	
1640424				Relej 24V	KOM	

Električni Podizač Uflex AV

Linearni električni podizač za jendostuku ili dvostruku montažu. Omogućuje otvaranje i zatvaranje, čak i parcijalno, kontrolnih otvora i poklopca motora. Vodonepropusan IP65 s osovinom od Inoxa. Maksimalni potisak 120 kg. Potrebno je nadopuniti relejem i prekidačem kako bi se omogućilo otvaranje i zatvaranje.



Kod	V	Zatvoreno mm	Hod mm	Dodatna oprema	MJ	€
1640280	12	677	300		KOM	
1640285	12	827	450		KOM	
1640306	12	977	600		KOM	
1640320	24	677	300		KOM	
1640322	24	827	450		KOM	
1640324	24	977	600		KOM	
1640400				Prekidač 12/24V	KOM	
1640412				Relej 12V	KOM	
1640424				Relej 24V	KOM	

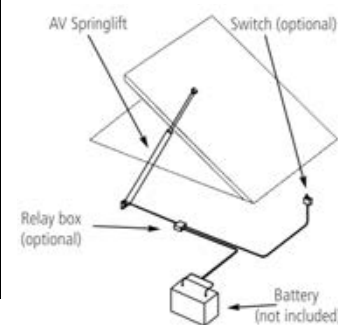
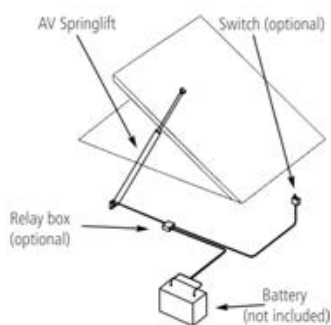

Traka za brtvljenje RubberSeal SQ

Traka za brtvljenje od samoljepljivog Neoprena. Pakiranje od 15 metara.

Kod	A mm	B mm	m	MJ	€
3835110	10	5	15	PAK	
3835112	13	9	15	PAK	
3835116	16	9	15	PAK	

**Traka za brtvljenje RubberSeal D**

Samoljepljiva traka za brtvljenje od EPDM Gume. Od izuzetno kvalitetnog materijala, za unutarnju i vanjsku uporabu. Otporna na Ozon i vremenske uvjete. Za brtvljenje bočnih i palubnih otvora, prozora i vratašca. Pakiranje od 15 metara.

Kod	A mm	B mm	Ljepilo	m	MJ	€
3835129	9,5	9,5	HT	15	PAK	
3835130	12,7	12,7	3M	15	PAK	

**Traka za brtvljenje RubberSeal EL Black**

Samoljepljiva traka za brtvljenje od EPDM Gume. Od izuzetno kvalitetnog materijala, za unutarnju i vanjsku uporabu. Otporna na Ozon i vremenske uvjete. Za brtvljenje bočnih i palubnih otvora, prozora i vratašca. Pakiranje od 15 metara.

Kod	A mm	B mm	Ljepilo	m	MJ	€
3835150	10	5	HT	15	PAK	
3835152	12	8	HT	15	PAK	
3835156	16	9	HT	15	PAK	
3835168	19	12,5	3M	15	PAK	

**Traka za brtvljenje RubberSeal EL White**

Samoljepljiva traka za brtvljenje od EPDM Gume. Od izuzetno kvalitetnog materijala, za unutarnju i vanjsku uporabu. Otporna na Ozon i vremenske uvjete. Za brtvljenje bočnih i palubnih otvora, prozora i vratašca. Pakiranje od 15 metara.

Kod	A mm	B mm	Ljepilo	m	MJ	€
3835151	10	5	HT	15	PAK	
3835157	16	9	HT	15	PAK	
3835169	19	12,5	3M	15	PAK	

**Profil Edge Trim Lock Black**

Profil Trim Looks za zaštitu i doradu rubova i oštih kuteva. Vanjska obloga od PVC-a visoke kvalitete s unutarnjom nehrđajućom spojnicom i dvostrukim jezičkom za snažnije držanje. Primjena: otvori i vrata plovila i kampera, kabine i poklopci motora na plovilima, traktorima i automobilima. Pakiranje: od 15 metara.

Kod	Debljina ruba mm	m	MJ	€
3835011	2,5<>3,5	15	PAK	
3835013	3,5<>5	15	PAK	
3835007	5<>6,5	15	PAK	

**Profil Edge Trim Lock White**

Profil Trim Looks za zaštitu i doradu rubova i oštih kuteva. Vanjska obloga od PVC-a visoke kvalitete s unutarnjom nehrđajućom spojnicom i dvostrukim jezičkom za snažnije držanje. Primjena: otvori i vrata plovila i kampera, kabine i poklopci motora na plovilima, traktorima i automobilima. Pakiranje: od 15 metara.

Kod	Debljina ruba mm	m	MJ	€
3835012	2,5<>3,5	15	PAK	
3835014	3,5<>5	15	PAK	
3835008	5<>6,5	15	PAK	



Profil za Brtvljenje ArmFlex Seal

Samoprijanjajući profil ArmFlex Seal s trakom za brtvljenje od Neoprena. Vanjska obloga od PVC-a visoke kvalitete s unutarnjom nehrđajućom spojnicom i dvostrukim jezičkom za snažnije držanje. Primjena: otvori i vrata plovila i kampera, kabine i poklopci motora na plovilima, traktorima i automobilima. Pakiranje od 15 metara.

Kod	Ø Brtve mm	Za rub mm	Brtva	m	MJ	€
3835015	12	3<5	na Vrh	15	PAK	
3835016	9	3<5	na Vrh	15	PAK	
3835017	12	3<5	sa Strane	15	PAK	
3835018	9	3<5	sa Strane	15	PAK	

**Profil za Brtvljenje Flex Seal**

Samoprijanjajući profil od PVC-a za rubove od 1,5 do 4 mm. Pakiranje od 25 metara.

Kod	Boja	m	MJ	€
3835217	BIJELA	25	PAK	
3835216	CRNA	25	PAK	

**Profil WindShield 28**

Fleksibilni Gumeni profil za vjetrobranska stakla. Pakiranje od 15 metara.

Kod	Boja	m	MJ	€
3835530	CRNA	15	PAK	
3835531	BIJELA	15	PAK	

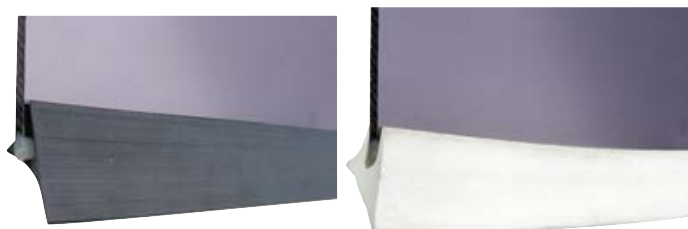
**Profil za Brtvljenje Locking Gasket**

Locking Gasket Gumeni profil za brtvljenje služi za fiksiranje staklenih ploča ili pleksiglasa na stijenke od metala ili stakloplastike. S blokirajućim profilom, jednostavno se postavlja. Visokokvalitetan materijal osigurava veliku otpornost na teške vremenske uvjete. Pakiranje od 15 metara.

Kod	A mm	B mm	m	MJ	€
3835526	4,0<>6,5	2,5<>3,5	15	PAK	
3835528	4,0<>6,5	4,0<>6,5	15	PAK	

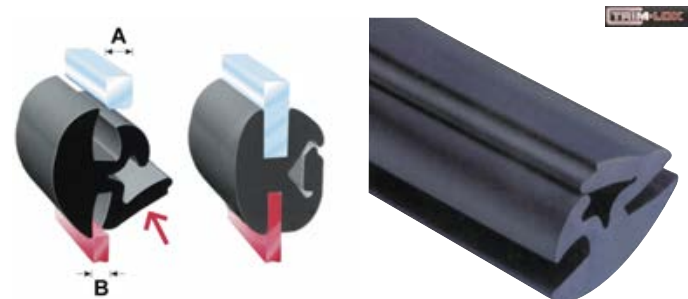
**Fleksibilni Profil Redi-Stik**

Redi-Stik je fleksibilni samoljepljivi profil za dekoraciju i Mylar finiše. Služi za elegantno pokrivanje brtve između različitih površina i materijala. Pruža ljepši i sjajniji osjećaj finiše. Pakiranje od 15 metara.

Kod	A mm	B mm	m	MJ	€
3835186	8	4,8	15	PAK	
3835189	11	5,5	15	PAK	

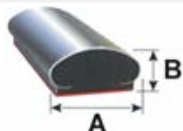
**Traka za Brtvljenje Blister HatchSeal**

Traka za brtvljenje od samoljepljivog Neoprena. Pakiranje od 3 metara.

Kod	Š mm	V mm	m	MJ	€
5720307	19	3	3	PAK	
5720308	19	6	3	PAK	



Mala Prohodna Vrataška DC

Vodonepropusna prohodna vrataška od ojačane sačaste Plastike s otvaranjem na 180°. Sistem s dvostrukim otvaranjem: klasičan i na izvlačenje. Sistem na izvlačenje omogućuje otvaranje vrata u uskim prostorima. Montira se na palubu ili pregradu.

Kod	Dimenzije mm	Prolaz mm	Boja	Dodatna oprema	MJ	€
4000129	270 x 373	190 x 290	BIJELA		KOM	
4000229	270 x 373	190 x 290	SIVA		KOM	
0343300				Brava	KOM	

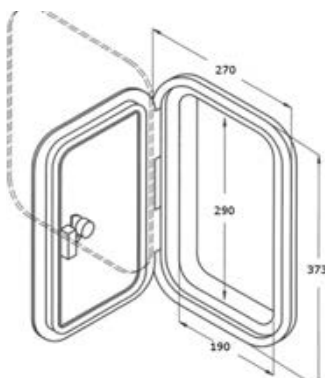
**Velika Prohodna Vrataška DC**

Vodonepropusna prohodna vrataška od ojačane sačaste Plastike s otvaranjem na 180°. Sistem s dvostrukim otvaranjem: klasičan i na izvlačenje. Sistem na izvlačenje omogućuje otvaranje vrata u uskim prostorima. Montira se na palubu ili pregradu.

Kod	Dimenzije mm	Prolaz mm	Boja	Dodatna oprema	MJ	€
4000144	315 x 440	231 x 356	BIJELA		KOM	
4000244	315 x 440	231 x 356	SIVA		KOM	
0343300				Brava	KOM	

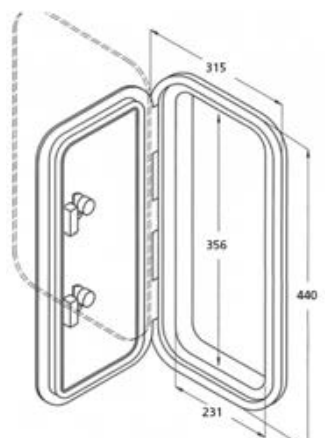
**Mala Kvadratna Prohodna Vrataška DC**

Vodonepropusna prohodna vrataška od ojačane sačaste Plastike s otvaranjem na 180°. Sistem s dvostrukim otvaranjem: klasičan i na izvlačenje. Sistem na izvlačenje omogućuje otvaranje vrata u uskim prostorima. Montira se na palubu ili pregradu.

Kod	Dimenzije mm	Prolaz mm	Boja	Dodatna oprema	MJ	€
4000142	373 x 373	290 x 290	BIJELA		KOM	
4000242	373 x 373	290 x 290	SIVA		KOM	
0343300				Brava	KOM	

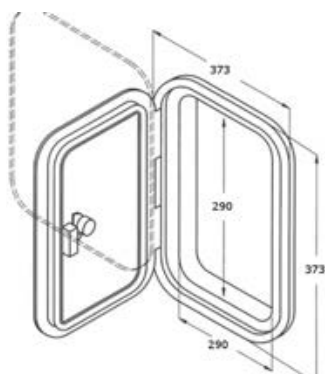
**Velika Pravokutna Prohodna Vrataška DC**

Vodonepropusna prohodna vrataška od ojačane sačaste Plastike s otvaranjem na 180°. Sistem s dvostrukim otvaranjem: klasičan i na izvlačenje. Sistem na izvlačenje omogućuje otvaranje vrata u uskim prostorima. Montira se na palubu ili pregradu.

Kod	Dimenzije mm	Prolaz mm	Boja	Dodatna oprema	MJ	€
4000150	458 x 513	374 x 430	BIJELA		KOM	
4000250	458 x 513	374 x 430	SIVA		KOM	
0343300				Brava	KOM	

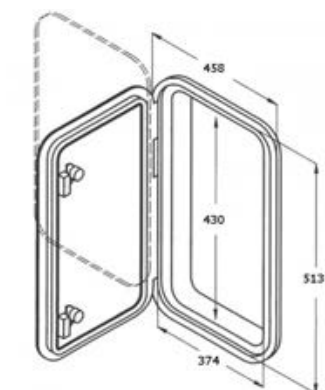

Prohodna Vrataška DC ML

Vodonepropusna prohodna vrataška od ojačane sačaste Plastike s otvaranjem na 180°. Sistem s dvostrukim otvaranjem: klasičan i na izvlačenje. Sistem na izvlačenje omogućuje otvaranje vrata u uskim prostorima. Montira se na palubu ili pregradu.

Kod	Dimenzije mm	Prolaz mm	Boja	Dodatna oprema	MJ	€
4000137	243 x 606	157 x 525	BIJELA		KOM	
4000237	243 x 606	157 x 525	SIVA		KOM	
0343300				Brava	KOM	

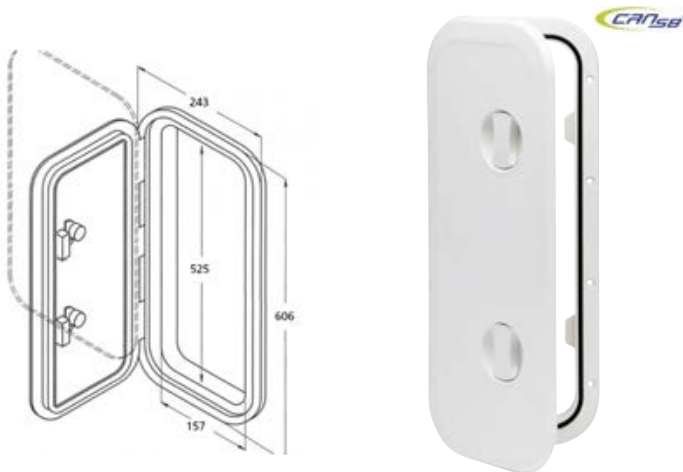
**Prohodna Vrataška DC XL**

Vodonepropusna prohodna vrataška od ojačane sačaste Plastike s otvaranjem na 180°. Sistem s dvostrukim otvaranjem: klasičan i na izvlačenje. Sistem na izvlačenje omogućuje otvaranje vrata u uskim prostorima. Montira se na palubu ili pregradu.

Kod	Dimenzije mm	Prolaz mm	Boja	Dodatna oprema	MJ	€
4000136	357 x 606	274 x 523	BIJELA		KOM	
4000236	357 x 606	274 x 523	SIVA		KOM	
0343300				Brava	KOM	

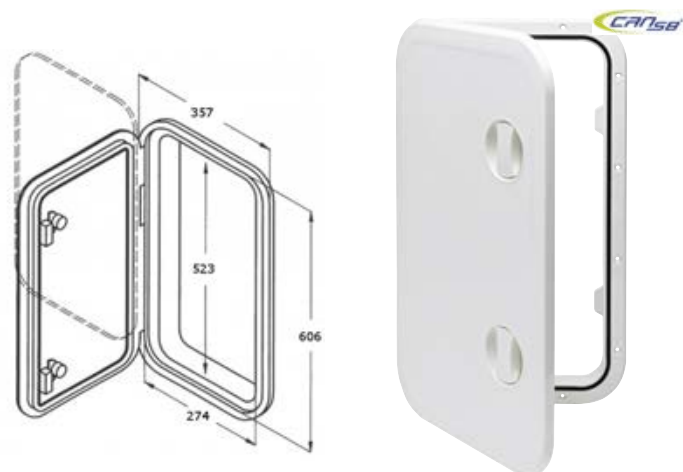
**- IZUZETNO ČVRSTA PROHODNA VRATAŠKA -****Prohodna Vrataška HMG 1Handle**

Gotovo neuništiva vrataška od Saralona (Polipropilenske plastike). Prohodna i otporna na udarce, UV zrake, otapala i goriva. Otvaranje na 180° sa šarnirima od Inoxa. Ugrađena brtva osigurava potpunu vodonepropusnost. Montira se na palubu ili pregradu. CE certificirana.

Kod	Dimenzije mm	Izrez na palubi mm	MJ	€
4002601	280 x 381	235 x 337	KOM	
4002603	331 x 432	286 x 388	KOM	
4002604	407 x 458	362 x 413	KOM	

**Prohodna Vrataška HMG 2Handle**

Gotovo neuništiva vrataška od Saralona (Polipropilenske plastike). Prohodna i otporna na udarce, UV zrake, otapala i goriva. Otvaranje na 180° sa šarnirima od Inoxa. Ugrađena brtva osigurava potpunu vodonepropusnost. Montira se na palubu ili pregradu. CE certificirana.

Kod	Dimenzije mm	Izrez na palubi mm	MJ	€
4002354	425 x 540	365 x 470	KOM	
4002362	331 x 585	286 x 540	KOM	
4002364	331 x 762	286 x 718	KOM	



Aluminijski Otvor Small

Mali prohodni otvor od Anodiziranog Aluminija. Siguran, otporan na udarce i dobro finišan.

Kod	Dimenzije mm	Izrez na palubi mm	Boja	MJ	€
4003027	270 x 370	206 x 306	BIJELA	KOM	
4003028	270 x 370	206 x 306	SIVA	KOM	

**Aluminijski Otvor Large**

Veliki prohodni otvor od Anodiziranog Aluminija. Siguran, otporan na udarce i dobro finišan.

Kod	Dimenzije mm	Izrez na palubi mm	Boja	MJ	€
4003051	460 x 510	393 x 446	BIJELA	KOM	
4003052	460 x 510	393 x 446	SIVA	KOM	

**Aluminijski Otvor Long**

Dugi prohodni otvor od Anodiziranog Aluminija. Siguran, otporan na udarce i dobro finišan.

Kod	Dimenzije mm	Izrez na palubi mm	Boja	MJ	€
4003060	350 x 600	286 x 537	BIJELA	KOM	
4003061	350 x 600	286 x 537	SIVA	KOM	



Mala Prohodna Vratašća DC Box

Vodonepropusna prohodna vratašća od ojačane sačaste Plastike s otvaranjem na 180° i spremnikom. Sistem s dvostrukim otvaranjem: klasičan i na izvlačenje. Sistem na izvlačenje omogućuje otvaranje vrata u uskim prostorima.

Kod	Dimenzije mm	Prolaz mm	Dubina mm	Dodatna oprema	MJ	€
4000429	270 x 373	190 x 290	160		KOM	
0343300				Brava	KOM	

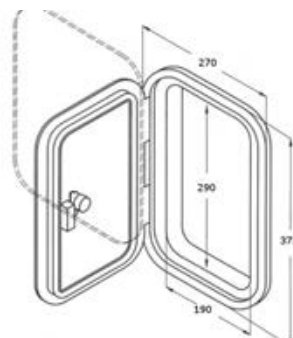
**Mala Kvadratna Prohodna Vratašća DC Box**

Vodonepropusna prohodna vratašća od ojačane sačaste Plastike s otvaranjem na 180° i spremnikom. Sistem s dvostrukim otvaranjem: klasičan i na izvlačenje. Sistem na izvlačenje omogućuje otvaranje vrata u uskim prostorima.

Kod	Dimenzije mm	Prolaz mm	Dubina mm	Dodatna oprema	MJ	€
4000442	373 x 373	290 x 290	250		KOM	
0343300				Brava	KOM	

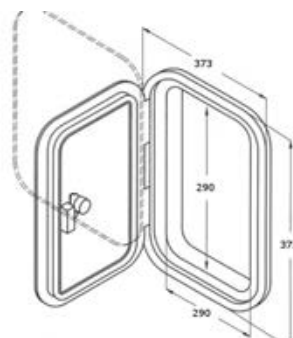
**Velika Prohodna Vratašća DC Box**

Vodonepropusna prohodna vratašća od ojačane sačaste Plastike s otvaranjem na 180° i spremnikom. Sistem s dvostrukim otvaranjem: klasičan i na izvlačenje. Sistem na izvlačenje omogućuje otvaranje vrata u uskim prostorima.

Kod	Dimenzije mm	Prolaz mm	Dubina mm	Dodatna oprema	MJ	€
4000436	357 x 606	274 x 523	320		KOM	
0343300				Brava	KOM	

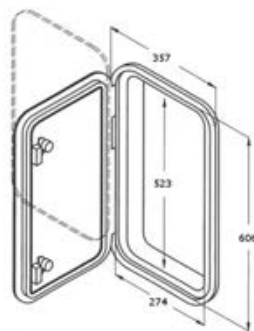
**Velika Pravokutna Prohodna Vratašća DC Box**

Vodonepropusna prohodna vratašća od ojačane sačaste Plastike s otvaranjem na 180° i spremnikom. Sistem s dvostrukim otvaranjem: klasičan i na izvlačenje. Sistem na izvlačenje omogućuje otvaranje vrata u uskim prostorima.

Kod	Dimenzije mm	Prolaz mm	Dubina mm	Dodatna oprema	MJ	€
4000450	458 x 513	374 x 430	330		KOM	
0343300				Brava	KOM	

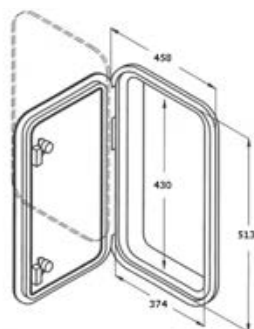

Ugradbena Vratašca od ABS-a

Vratašca za okomitu ugradnju na pregradu.

Kod	Dimenzije mm	Izrez na palubi mm	Dodatna oprema	MJ	€
4000102	306 x 356	246 x 296		KOM	
4000104	280 x 380	295 x 295		KOM	
0343316			Brava	KOM	

**Vratašca za Inspekciju IPS**

Gotovo neuništiva vratašca za inspekciju od Saralona (Polipropilenske plastike). Prohodna i otporna na udarce, UV zrake, otapala i goriva. Zatvara se ručkom.

Kod	Vanjske dim mm	Unutarne dim mm	Izrez na palubi mm	MJ	€
4002114	229 x 356	172 x 295	183 x 310	KOM	

**Vodonepropusni Otvor JB3**

Gotovo neuništivi vodonepropusni palubni otvor od Polipropilenske plastike. Prohodan i otporan na udarce, UV zrake, otapala i goriva. Zatvara se s ručkom.

Kod	Vanjski ø mm	Unutarnji ø mm	MJ	€
4002120	202	132	KOM	
4002126	252	182	KOM	

**Vodonepropusni Otvor CN2**

Vodonepropusni Plastični palubni otvor s ručkom za zatvaranje.

Kod	Vanjski ø mm	Unutarnji ø mm	MJ	€
4000019	265	185	KOM	
4000022	315	230	KOM	

**Vodonepropusni Otvor IPS**

Gotovo neuništivi vodonepropusni IPS palubni otvor od Saralona (Polipropilenske plastike). Prohodan i otporan na udarce, UV zrake, otapala i goriva. Vodonepropusno zatvaranje na pritisak.

Kod	Vanjski ø mm	Unutarnji ø mm	MJ	€
4002104	153	96	KOM	
4002106	203	146	KOM	
4002108	254	197	KOM	



Čep za Inspekciju BW2

Vodonepropusni Plastični čep za inspekciju sa zatvaranjem na vijak.

Kod	Vanjski ø mm	Unutarnji ø mm	Boja	MJ	€
4000004	143	104	BIJELA	KOM	
4000005	143	104	CRNA	KOM	
4000008	205	155	BIJELA	KOM	
4000009	205	155	CRNA	KOM	

**Čep za Inspekciju BW Vision**

Vodonepropusni Plastični čep za inspekciju sa zatvaranjem na vijak i O-Ring brtvom. S prozirnim poklopcem od Pleksiglasa za brzu i jednostavnu vizualnu inspekciju.

Kod	Vanjski ø mm	Unutarnji ø mm	MJ	€
4000080	143	104	KOM	
4000081	170	130	KOM	
4000082	205	155	KOM	

**Čep za Inspekciju BW1**

Vodonepropusni Plastični čep za inspekciju sa zatvaranjem na vijak i O-Ring brtvom.

Kod	Vanjski ø mm	Unutarnji ø mm	Boja	MJ	€
4000010	140	104	BIJELA	KOM	
4000011	140	104	CRNA	KOM	
4000013	165	129	BIJELA	KOM	
4000014	165	129	CRNA	KOM	
4000015	190	154	BIJELA	KOM	
4000016	190	154	CRNA	KOM	

**Vodonepropusni Otvor CN1**

Vodonepropusni Plastični palubni otvor sa zatvaranjem na vijak.

Kod	Vanjski ø mm	Unutarnji ø mm	Boja	MJ	€
4000051	160	110	BIJELA	KOM	
4000052	160	110	SIVA	KOM	
4000053	160	110	CRNA	KOM	
4000055	185	130	BIJELA	KOM	
4000056	185	130	SIVA	KOM	
4000057	185	130	CRNA	KOM	
4000059	210	160	BIJELA	KOM	
4000060	210	160	SIVA	KOM	
4000061	210	160	CRNA	KOM	

**Čep za Inspekciju SeaPort**

Vodonepropusni palubni otvor od ABS-a otporan na UV zrake. Zatvaranje na vijak s gumenom brtvom.

Kod	Vanjski ø mm	Unutarnji ø mm	Izrez ø mm	MJ	€
4000083	143	101	113	KOM	
4000084	198	151	162	KOM	
4000085	250	180	197	KOM	

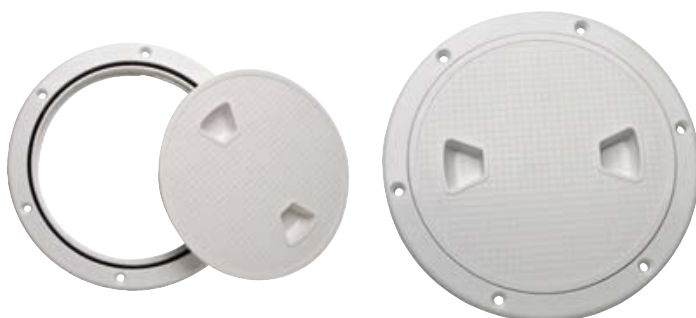

Vratašca Radio-VHF

Vodonepropusna vratašca za radio ili VHF uređaje.

Kod	Ključ	MJ	€
4000017	Ne	KOM	
4000018	Da	KOM	

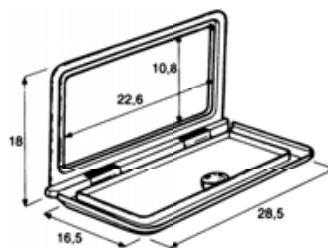
**Vratašca / Spremnik Radio-VHF**

Vodonepropusna vratašca i spremnik za radio ili VHF uređaje.

Kod	Ključ	MJ	€
4000417	Ne	KOM	
4000418	Da	KOM	

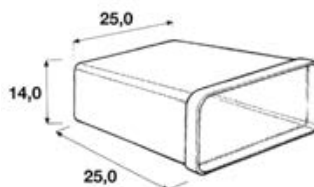
**Vratašca + Spremnik Ladičar**

Vodonepropusna vratašca od ojačane bijele Plastike s ladičarem.

Kod	Ref	Dodatna oprema	MJ	€
4000528	Vratašca		KOM	
0343308		Brava	KOM	

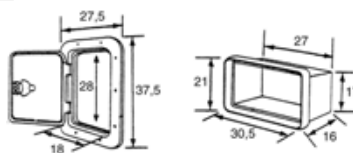
**Džep Pretinac Large**

Široki Plastični džep pretinac.

Kod	mm	MJ	€
4010042	540 x 240 x 125	KOM	

**Džep Pretinac Midi**

Srednji Plastični džep pretinac.

Kod	mm	MJ	€
4010041	420 x 170 x 100	KOM	

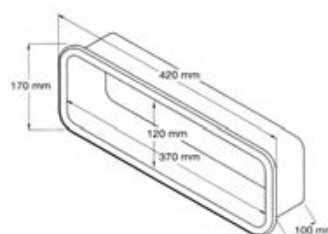
**Ugradbeni Pretinac Mini**

Mali Plastični pretinac, koristi se i kao ugradbena ručka.

Kod	mm	MJ	€
4010000	85 x 175	KOM	



Konusni Pretinac

Konusni Plastični pretinac za palubne poklopce i tuševe.

Kod	MJ	€
4010018	KOM	

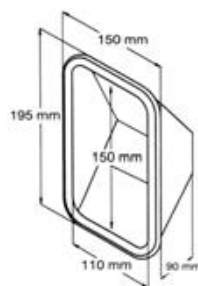
**Pretinac Short**

Plastični pretinac za tuševe, utičnice, sklopke, itd.

Kod	Vratašca	Okvir mm	Dubina mm	MJ	€
4010020	Ne	160 x 235	100	KOM	
4010024	Da	175 x 245	100	KOM	

**Pretinac Compact**

Kompaktni Plastični pretinac za tuševe, utičnice, sklopke i električne ploče.

Kod	Vratašca	Okvir mm	Dubina mm	MJ	€
4010022	Ne	155 x 200	80	KOM	
4010023	Da	165 x 210	80	KOM	

**Standardni Pretinac**

Standardni Plastični ugradbeni pretinac. Može skladištiti aparat za gašenje požara od 1 kg.

Kod	Vratašca	Okvir mm	Dubina mm	MJ	€
4010003	Ne	170 x 420	110	KOM	
4010025	Da	180 x 430	110	KOM	

**Pretinac Long**

Dugi Plastični ugradbeni pretinac. Može skladištiti aparat za gašenje požara od 2 kg.

Kod	Vratašca	Okvir mm	Dubina mm	MJ	€
4010004	Ne	200 x 470	130	KOM	
4010026	Da	220 x 485	130	KOM	

**Pretinac za Vatrogasni Aparat**

Pretinac za skladištenje aparata za gašenje požara od 1 kg s prozirnim vratima.

Kod	Okvir mm	Dubina mm	MJ	€
4010035	180 x 430	110	KOM	



Ravni Odušnik

Odušnik od Kromiranog Mesinga za spremnike. Zaštitna mreža od Inoxa.

Kod	V mm	ø mm	MJ	€
1710000	68	16	KOM	

**Ravni Odušnik od Inoxa**

Ravni odušnik od Inoxa za spremnike. Zaštitna mreža od Inoxa.

Kod	V mm	ø mm	MJ	€
1709900	76	16	KOM	

**Ravni Odušnik R.I.Na.**

Odušnik od Kromiranog Mesinga za spremnike. Zaštitna mreža od Inoxa. U skladu s R.I.Na. propisima.

Kod	Spojnicica za cijev ø mm	MJ	€
1710001	16	KOM	
1710002	20	KOM	

**Ugradbeni Ravni Odušnik od Inoxa**

Ugradbeni odušnik od Inoxa za spremnike.

Kod	V mm	ø mm	Prirubnica ø mm	Pregrada >mm<	MJ	€
1709901	76	16	35	15<>25	KOM	
1709902	76	16	35	5<>15	KOM	

**Ravni Ugradbeni Odušnik R.I.Na.**

Ugradbeni odušnik od Kromiranog Mesinga za spremnike. U skladu s R.I.Na. propisima.

Kod	V mm	Spojnicica za cijev ø mm	Ugradnja ø mm	MJ	€
1710006	68	16	35	KOM	
1710007	68	20	35	KOM	

**Savijeni Odušnik 90° od Inoxa**

Savijeni odušnik na 90° od Inoxa za spremnike. Zaštitna mreža od Inoxa.

Kod	V mm	ø mm	MJ	€
1709904	88	16	KOM	

**Savijeni Odušnik 90° R.I.Na.**

Savijeni odušnik na 90° od Kromiranog Mesinga za spremnike. Zaštitna mreža od Inoxa. U skladu s R.I.Na. propisima.

Kod	Spojnicica za cijev ø mm	Smjer	MJ	€
1710004	16	Desno	KOM	
1710314	16	Lijevo	KOM	
1710315	20	Desno	KOM	
1710316	20	Lijevo	KOM	

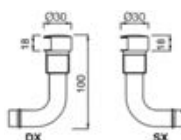

Savijeni Ugradbeni Odušnik 90° od Inoxa

Ugradbeni savijeni odušnik na 90° od Inoxa za spremnike.

Kod	V mm	ø mm	Prirubnica ø mm	Pregrada >mm<	MJ	€
1709905	88	16	35	15<>25	KOM	
1709906	88	16	35	5<>15	KOM	

**Savijeni Ugradbeni Odušnik 90° R.I.Na.**

Ugradbeni odušnik savijen na 90° od Kromiranog Mesinga za spremnike.

U skladu s R.I.Na. propisima.

Kod	Spojnica za cijev ø mm	ø1 mm	ø2 mm	Smjer	MJ	€
1710008	16	32	40	Desno	KOM	
1710318	16	32	40	Lijevo	KOM	
1710320	20	40	50	Desno	KOM	
1710321	20	40	50	Lijevo	KOM	

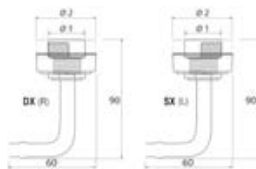
**Ravni Plastični Odušnik s Okruglom Glavom**

Plastični odušnik s okruglom glavom za spremnike.

Kod	V mm	ø mm	MJ	€
1710201	83	16	KOM	

**Savijeni Plastični Odušnik 90° s Okruglom Glavom**

Savijeni Plastični odušnik na 90° s okruglom glavom za spremnike.

Kod	V mm	ø mm	MJ	€
1710204	73	16	KOM	

**Ravni Plastični Odušnik s Ovalnom Glavom**

Plastični odušnik s ovalnom glavom za spremnike.

Kod	V mm	ø mm	MJ	€
1710301	83	16	KOM	

**Savijeni Plastični Odušnik 90° s Ovalnom Glavom**

Savijeni Plastični odušnik na 90° s ovalnom glavom za spremnike.

Kod	V mm	ø mm	MJ	€
1710305	73	16	KOM	

**Čahure za Pokrivanje Odušnika i Odvoda STS**

Čahure od Inoxa za pokrivanje odušnika i odvoda.

Kod	mm	MJ	€
1704004	44 x 41 x V12	KOM	
1704005	54 x 57 x V16	KOM	
1704006	93 x 87 x V25	KOM	

**Plastična Čahura za Pokrivanje Odušnika i Odvoda**

Plastična čahura za pokrivanje odušnika i odvoda.

Kod	mm	MJ	€
1704008	50 x 55 x V12	KOM	



Plastični Ventilacijski Otvor/Rešetka M1

Plastični ventilacijski otvor/rešetka.

Kod	Dim mm	Boja	MJ	€
1701006	85 x 85	CRNA	KOM	
1701007	85 x 85	BIJELA	KOM	

**Plastični Ventilacijski Otvor s Priključkom**

Ugradbeni Plastični ventilacijski otvor s priključkom za cijevi za zrak od 70 i 75 mm.

Kod	Ugradnja ø mm	MJ	€
1702056	70	KOM	
1702057	75	KOM	

**Plastični Ventilacijski Otvor/Rešetka M2**

Plastični ventilacijski otvor/rešetka.

Kod	mm	Boja	MJ	€
1701008	140 x 124	CRNA	KOM	
1701009	140 x 124	BIJELA	KOM	

**Veliki Plastični Ventilacijski Otvor/Rešetka**

Veliki Plastični ventilacijski otvor/rešetka.

Kod	D mm	V mm	Boja	MJ	€
1702050	260	125	CRNA	KOM	
1702051	260	125	BIJELA	KOM	

**Kratki Ugradbeni Plastični Ventilacijski Otvor**

Kratki ugradbeni Plastični ventilacijski otvor.

Kod	D mm	V mm	Boja	MJ	€
1702030	335	120	CRNA	KOM	
1702031	335	120	BIJELA	KOM	

**Dugi Ugradbeni Plastični Ventilacijski Otvor**

Dugi ugradbeni Plastični ventilacijski otvor.

Kod	Dim mm	Dim ugradnje mm	Boja	MJ	€
1702045	460 x 87	405 x 57	CRNA	KOM	
1702046	460 x 87	405 x 57	BIJELA	KOM	

**Ugradbeni Plastični Ventilacijski Otvor Trap**

Ugradbeni Plastični ventilacijski otvor sa zaklopcem za vodu.

Kod	D mm	V mm	MJ	€
1702042	420	120	KOM	



Okrugli Ventilacijski Otvor Inox

Okrugli ventilacijski otvor/rešetka od Inoxa ili s podesivim sistemom zatvaranja.

Kod	Ref	Ø mm	MJ	€
1703000	Podesivi	125	KOM	
1703010	Rešetka	125	KOM	

**Ventilacijski Otvor Inox Mini**

Mini ventilacijski otvor/rešetka od Inoxa.

Kod	mm	MJ	€
1700001	127 x H67	KOM	
1700002	127 x H115	KOM	

**Visoki Ventilacijski Otvor od Inoxa**

Visoki ventilacijski otvor/rešetka od Inoxa.

Kod	mm	MJ	€
1700003	127 x H228	KOM	

**Široki Ventilacijski Otvor od Inoxa**

Široki ventilacijski otvor/rešetka od Inoxa.

Kod	mm	MJ	€
1700004	230 x H116	KOM	

**Kompaktan Ugradbeni Ventilacijski Otvor od Inoxa**

Kompaktan ugradbeni ventilacijski otvor od Inoxa.

Kod	Dim mm	MJ	€
1702002	210 x 110	KOM	
1702006	325 x 110	KOM	

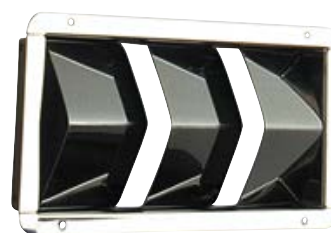
**Uski Ugradbeni Ventilacijski Otvor od Inoxa**

Uski ugradbeni ventilacijski otvor od Inoxa.

Kod	Vanjske dim mm	Dim ugradnje mm	MJ	€
1702010	460 x 75	440 x 54	KOM	
1702012	530 x 110	540 x 87	KOM	

**Ugradbeni Ventilacijski Otvor od Inoxa Vetus SSV**

Ugradbeni ventilacijski otvor Vetus SSV od Inoxa AISI 316 s rešetkama od Anodiziranog Aluminija.

Kod	Vanjske dim mm	Dim ugradnje mm	MJ	€
1702116	660 x 159	640 x 139	KOM	
1702119	750 x 198	730 x 178	KOM	
1702120	890 x 198	870 x 178	KOM	



Vjetrolovka Low Profile

Niskoprolifna vjetrolovka od PVC-a s uključenim postoljem i navojnom kapicom.

Kod	V mm	Vrat ø mm	MJ	€
1706007	90	70	KOM	
1706010	150	100	KOM	



Vjetrolovka High Profile

Visokoprolifna vjetrolovka od PVC-a s uključenim postoljem i navojnom kapicom.

Kod	V mm	Vrat ø mm	MJ	€
1706107	240	70	KOM	
1706110	240	100	KOM	

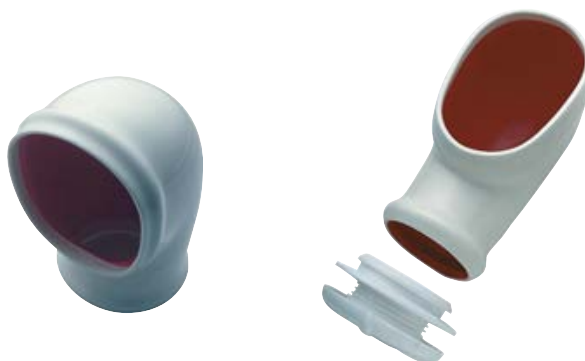

Vjetrolovka Silicon Low Profile

Niskoprolifna vjetrolovka izrađena od Silikonske Gume s prirubnicom i prstenom od ojačane Plastike. Može se okretati ili skidati po želji. Otporna na temperaturu, UV zrake, prljavštinu i izbljeđivanje. Kutija Dorade Box (na izbor) opremljena je ručkom za zatvaranje i mrežom protiv komaraca, sprječava bilo koji ulazak vode u ventilator.

Kod	V mm	Vrat ø mm	Dodatna oprema	MJ	€
1706207	111	75		KOM	
1706208	205	75		KOM	
1706218			Dorade Box	KOM	



Vjetrolovka Silicon High Profile

Visokoprolifna vjetrolovka izrađena od Silikonske Gume s prirubnicom i prstenom od ojačane Plastike. Može se okretati ili skidati po želji. Otporna na temperaturu, UV zrake, prljavštinu i izbljeđivanje. Kutija Dorade Box (na izbor) opremljena je ručkom za zatvaranje i mrežom protiv komaraca, sprječava bilo koji ulazak vode u ventilator.

Kod	V mm	Vrat ø mm	Dodatna oprema	MJ	€
1706210	250	100		KOM	
1706212	300	125		KOM	
1706220			Dorade Box ø 100	KOM	
1706222			Dorade Box ø 125	KOM	



Univerzalna Vreća za Provjetravanje

Vreća za provjetravanje unutrašnjosti plovila za otvore do 1 metra širine.

Od vodonepropusne tkanine s preklopnim okvirom.

Savršena za provjetravanje privezanih plovila.

Kod	MJ	€
1706300	KOM	



DAVIS

Štancani Ventilacijski Otvor od Inoxa

Štancani otvor od Inoxa sa širokim otvorom za ventilaciju.

Kod	mm	MJ	€
1701031	130 x 120	KOM	

**Ventilacijski Otvor od Inoxa Extra**

Otvor od poliranog Inoxa s velikim otvorom za ventilaciju i priključkom za crijevo za zrak ø 75 mm.

Kod	mm	MJ	€
1701030	150 x 120	KOM	

**Palubni Odzračnik Gljiva PL**

Plastični palubni odzračnik u obliku gljive s unutarnjim podešavanjem.

Kod	Baza ø mm	Vrat ø mm	MJ	€
1703515	150	100	KOM	

**Palubni Odzračnik Gljiva od Inoxa**

Palubni odzračnik u obliku gljive od Inoxa s unutarnjim podešavanjem.

Kod	Baza mm	Vrat mm	V mm	MJ	€
1703011	117	85	31<>45	KOM	
1703015	152	122	31<>43	KOM	
1703017	185	147	36<>53	KOM	

**Palubni Odzračnik Deck ST**

Palubni odzračnik od Inoxa s prozirnim vrhom od Polikarbonata.

Kod	Baza ø mm	Vrat ø mm	V mm	MJ	€
1703220	230	95	30	KOM	

**Palubni Odzračnik Air Deck SH**

Palubni odzračnik s unutarnjim zatvaranjem. Poklopac od Inoxa s Plastičnim postoljem.

Kod	Baza ø mm	Vrat ø mm	V mm	MJ	€
1703019	200	95	57	KOM	

**Palubni Odzračnik Deck SS**

Standardni palubni odzračnik od Inoxa ili s certifikatom CE klasa AIII. Mogućnost nadopune s električnim ekstraktorom od 12 ili 24V (1703022). Model CE zatvara se po potrebi te je opremljen s mrežom protiv komaraca.

Kod	Ref	Baza ø mm	Vrat ø mm	V mm	MJ	€
1703020	Standard	200	72	30	KOM	
1703021	CE	200	85	30	KOM	



Odzračnik Solara SS

Odzračnik na solarnu energiju s vodonepropusnim kućištem od Inoxa. Pakiranje uključuje 2 elise za zrak (usisnu i ispušnu).

Kod	Baza ø mm	Vrat ø mm	V mm	MJ	€
1703040	220	120	35	KOM	



MTM

Odzračnik Solara SS Day & Night

Odzračnik na solarnu energiju s vodonepropusnim kućištem od Inoxa. Pakiranje uključuje 2 elise za svjež zrak (usisnu i ispušnu). U modalitetu Day & Night radi i noću zahvaljujući bateriji na solarno punjenje.

Kod	Baza ø mm	Vrat ø mm	V mm	MJ	€
1703041	220	120	35	KOM	



MTM

Palubni Ekstraktor Deck

Električni palubni ekstraktor od 12 ili 24V.

Kod	V	Baza ø mm	Vrat ø mm	V mm	MJ	€
1703022	12	130	70-100	60	KOM	
1703024	24	130	70-100	60	KOM	

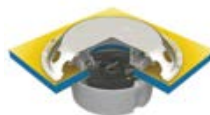

VETUS

- VENTILATORI / ELEKTRIČNI USISAČI -**Ventilator Hella Turbo Fan**

Ventilator Hella Turbo Fan za univerzalnu montažu. Može se okretati u sve smjerove te blokirati u željenoj poziciji. Tihi motor sa sklopkom na dvije brzine. Lopatice promjera 150 mm zaštićene mrežom. Visoki kapacitet pokretanja zraka s niskom električnom potrošnjom 6,5 W.

Kod	Dim mm	V	Boja	MJ	€
1711027	188 x H195	12	CRNA	KOM	
1711028	188 x H195	12	BIJELA	KOM	



Hella marine

Oscilirajući Ventilator AA

Oscilirajući ventilator za ugradnju ili površinsku montažu.

Kod	Promjer mm	V	MJ	€
1711020	180	12	KOM	
1711024	180	24	KOM	

**Usisač Turbo In-Line 2T**

Električni usisač Turbo In-Line za strojarne i kabine. Potrošnja 2,9A (12V).

Kod	V	Otvori ø mm	D mm	MJ	€
1710010	12	75	130	KOM	
1710012	12	100	130	KOM	
1710011	24	100	130	KOM	



MTM QUALITY

Usisač Turbo In-Line Attwood

Vodonepropusni električni usisač Turbo In-Line za strojarne i kabine. Opremljen s 2 trake za pričvršćivanje. Ventilator je dizajniran na način da jamči 25% veći protok zraka od ostalih usisača, s 40% manjom potrošnjom. Niklovano tijelo motora sa zabrtvljenom kapicom i kablovima za potpunu zaštitu od korozije.

Kod	Ref	V	Otvori ø mm	D mm	MJ	€
1710015	Turbo 3000	12	75	130	KOM	
1710017	Turbo 4000	12	100	130	KOM	
1710018	Turbo 4000	24	100	130	KOM	



attwood

Prirubni Usisač

Visokokvalitetni centrifugalni prirubni usisač učestalog rada za strojarne i kaljuže. Kućište od ojačanog ABS-a i vodonepropusni motor. Površinska montaža s prirubnicom. Certificiran CE u skladu s propisima ISO 9097 Marine/ISO 8846/ISO 10133/EN 55014 te prema propisima N.M.M.A USCG 183.410.

Kod	V	Kapacitet m3/sat	V x Š x D mm	Otvori ø mm	MJ	€
1710013	12	280	200 x 165 x 195	In:75 - Out: 72	KOM	
1710024	24	280	200 x 165 x 195	In:75 - Out: 72	KOM	



Heavy Duty Prirubni Usisač

Visokokvalitetni centrifugalni prirubni usisač Heavy Duty učestalog rada za strojarne i kaljuže. Kućište od ojačanog ABS-a i vodonepropusni motor. Površinska montaža s prirubnicom. Certificiran CE u skladu s propisima ISO 9097 Marine/ISO 8846/ISO 10133/EN 55014 te prema propisima N.M.M.A USCG 183.410.

Kod	V	Kapacitet m3/sat	V x Š x D mm	Otvori ø mm	MJ	€
1710055	12	550	290 x 257 x 150	In:110 - Out:103	KOM	
1710056	24	550	290 x 257 x 150	In:110 - Out:103	KOM	
1710057	12	750	290 x 257 x 150	In:150 - Out:103	KOM	
1710058	24	750	290 x 257 x 150	In:150 - Out:103	KOM	
1710061	24	1000	290 x 257 x 180	In:150 - Out:103	KOM	



Usisač s Nosačem

Visokokvalitetni centrifugalni prirubni usisač s nosačem učestalog rada za strojarne i kaljuže. Kućište od ojačanog ABS-a i vodonepropusni motor. Montaža na bazu s nosačem. Certificiran CE u skladu s propisima ISO 9097 Marine/ISO 8846/ISO 10133/EN 55014 te prema propisima N.M.M.A USCG 183.410.

Kod	V	Kapacitet m3/sat	V x Š x D mm	Otvori ø mm	MJ	€
1710075	12	550	290 x 257 x 150	In:100 - Out:110	KOM	
1710076	24	550	290 x 257 x 150	In:100 - Out:110	KOM	
1710077	12	750	290 x 257 x 150	In:150 - Out:103	KOM	
1710078	24	750	290 x 257 x 150	In:150 - Out:103	KOM	
1710081	24	1000	290 x 257 x 180	In:150 - Out:103	KOM	



Usisači Ocean In-Line Flow

In-line električni usisač s velikog kapaciteta i tihim ventilatorom visoke učinkovitosti koji je dizajniran zrakoplovnom tehnologijom u skladu s ISO8846 EN55014. Za isprekidanu uporabu ili za Heavy Duty kontinuiranu uporabu.

Kod	Uporaba	V	Kapacitet m3/sat	Otvori ø mm	D mm	MJ	€
1710083	Isprekidana	12	750	178	160	KOM	
1710084	Isprekidana	24	750	178	160	KOM	
1710087	HD Kontinuirana	12	1000	178	160	KOM	
1710088	HD Kontinuirana	24	1000	178	160	KOM	

New



Helikoidalni Usisači VE

Helikoidalni usisači in-line s dvosmjernim protokom i elektromotorom sa stalnim magnetima za kontinuiranu uporabu. Premazani Čelični bubanj s dinamički i statički uravnoteženim Polipropilenskim ventilatorom.

Kod	V	Kapacitet m3/sat	B mm	C mm	D mm	G mm	MJ	€
1710152	24	1800	260	200	300	315	KOM	
1710159	24	3000	360	215	300	425	KOM	

