

4

ŠTEDNJACI I HLADNJACI /  
SANITARIJE I HIDRAULIKA /  
PRIKLJUČCI I PUMPE



M T M

**Okrugli Umivaonik/Sudoper od Sjajnog Inoxa**

Okrugli umivaonik/sudoper od sjajnog Inoxa. Potrebna ugradnja ispusta ø 50 mm.

Kod	Ugradnja mm	Vanjski dio mm	V mm	MJ	€
<b>1501229</b>	260	290	120	KOM	
<b>1501233</b>	300	330	150	KOM	
<b>1501239</b>	360	390	150	KOM	

**Cilindričan Umivaonik/Sudoper od Sjajnog Inoxa**

Cilindričan umivaonik/sudoper od sjajnog Inoxa. Potrebna ugradnja ispusta ø 50 mm.

Kod	Ugradnja mm	Vanjski dio mm	V mm	MJ	€
<b>1501429</b>	260	285	180	KOM	
<b>1501433</b>	300	330	180	KOM	
<b>1501438</b>	360	385	180	KOM	
<b>1501446</b>	420	455	180	KOM	

**Ovalni Umivaonik/Sudoper od Sjajnog Inoxa**

Ovalni umivaonik/sudoper od sjajnog Inoxa. Potrebna ugradnja ispusta ø 50 mm.

Kod	Ugradnja mm	Vanjski dio mm	V mm	MJ	€
<b>1501338</b>	360 x 240	385 x 265	130	KOM	

**Pravokutni Umivaonik/Sudoper od Inoxa 150**

Pravokutni umivaonik/sudoper od sjajnog Inoxa. Potrebna ugradnja ispusta ø 50 mm.

Kod	Ugradnja mm	Vanjski dio mm	V mm	MJ	€
<b>1501117</b>	300 x 150	320 x 170	150	KOM	
<b>1501126</b>	300 x 240	320 x 260	150	KOM	
<b>1501132</b>	330 x 300	350 x 320	150	KOM	
<b>1501136</b>	340 x 340	360 x 360	150	KOM	

**Pravokutni Sudoper od Inoxa 180/200**

Pravokutni sudoper od sjajnog Inoxa. Potrebna ugradnja ispusta ø 50 mm.

Kod	Ugradnja mm	Vanjski dio mm	V mm	MJ	€
<b>1501125</b>	330 x 235	350 x 250	180	KOM	
<b>1501133</b>	330 x 330	350 x 350	200	KOM	
<b>1501140</b>	400 x 400	420 x 420	200	KOM	



**Dvostruki Sudoper od Sjajnog Inoxa**

Dvostruki sudoper od sjajnog Inoxa. Potrebna ugradnja ispusta ø 50 mm.

Kod	Ugradnja mm	Vanjski dio mm	V mm	MJ	€
1502116	575 x 300	600 x 325	150	KOM	

**Sudoper od Sjajnog Inoxa s Poklopcem**

Kvadratni sudoper od sjajnog Inoxa 18/8 s poklopcem od termostakla. Opremljen savitljivom slavinom. Potrebna ugradnja ugradnja ispusta ø 50 mm.

Kod	Dim mm	V mm	MJ	€
1501834	320 x 350	180	KOM	

**Okrugli Sudoper od Sjajnog Inoxa s Poklopcem**

Okrugli sudoper od sjajnog Inoxa 18/8 s poklopcem od termostakla. Opremljen savitljivom slavinom. Potrebna ugradnja ispusta ø 50 mm.

Kod	Dim mm	V mm	MJ	€
1501830	ø 300	180	KOM	

**Veliki Zglobni Ispust**

Zamjenski zglobni ispust za sudopere/umivaonike s otvorom od 50 mm.

Kod	Izlaz ø mm	MJ	€
1505007	20	KOM	

**Veliki Ravni Ispust**

Ravni zamjenski ispust za sudopere/umivaonike s otvorom od 50 mm.

Kod	Izlaz ø mm	Priključci	MJ	€
1505008	38 (1" 1/4)		KOM	
1440200		Ravna spojnica za cijev 1" 1/4 > 25 mm	KOM	
1440202		Zglobna spojnica za cijev 1" 1/4 > 25 mm	KOM	

**Veliki Ravni Ispust 45MM**

Ravni zamjenski ispust za sudopere/umivaonike s otvorom od 50 mm.

Kod	Izlaz ø mm	MJ	€
1505004	45 (1" 1/2)	KOM	

**Mali Ispust**

Zamjenski ispust za sudopere/umivaonike s otvorom od 40 mm.

Kod	Ispust	Izlaz ø mm	MJ	€
1505005	Ravni	20	KOM	
1505006	Zglobni	20	KOM	
1505015	Ravni	25	KOM	
1505016	Zglobni	25	KOM	



**Ploča za Kuhanje s Dva Plamenika i Sudoperom Compact**

Kompaktna ploča za kuhanje sa sudoperom od mat Inoxa s termo osiguračima i ispustom.

DOMETIC

Kod	Dim mm	Sudoper	MJ	€
1501949	490 x 460 x V121	D	KOM	
1502049	490 x 460 x V121	L	KOM	

**Ploča za Kuhanje s Dva Plamenika i Sudoperom**

Ploča za kuhanje od Kaljenog Stakla s 2 plamenika i sudoperom od Inoxa 18/8. Opremljena termo osiguračima.

MTM  
QUALITY

Kod	Dim mm	Dodatna oprema	MJ	€
1506622	600 x 420		KOM	
1506682		Držač za lonce za 2 plamenika	PAK	

**Ploča za Kuhanje s 1 Plamenikom, Sudoperom i Staklenim Poklopcem**

Ploča za kuhanje s 1 plamenikom i sudoperom od Inoxa, s elegantnim poklopcem od crnog kaljenog Stakla. Opremljena termo osiguračima i piezoelektričnim sustavom paljenja.

MTM  
QUALITY

Kod	Dim mm	Sudoper	Dodatna oprema	MJ	€
1506655	530 x 340 x 150	D		KOM	
1506656	530 x 340 x 150	L		KOM	
1506681			Držač za lonce za 1 plamenik	PAK	

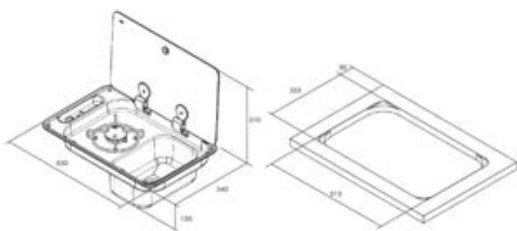
**Ploča za Kuhanje s Dva Plamenika, Sudoperom i Staklenim Poklopcem**

Ploča za kuhanje s 2 plamenika i sudoperom od Inoxa, s elegantnim poklopcem od crnog kaljenog Stakla. Opremljena termo osiguračima i piezoelektričnim sustavom paljenja.

MTM  
QUALITY

Kod	Dim mm	Sudoper	Dodatna oprema	MJ	€
1506651	716 x 340 x 150	D		KOM	
1506650	716 x 340 x 150	L		KOM	
1506682			Držač za lonce za 2 plamenika	PAK	

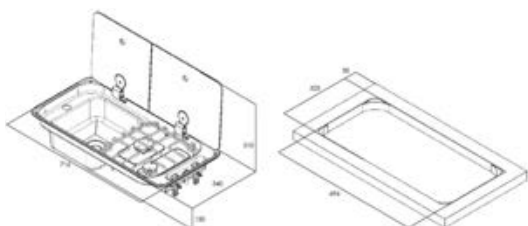

**Ploča za Kuhanje s 1 Plamenikom Burny1**

Ugradbena ploča za kuhanje od sjajnog Inoxa s jednim plamenikom i termo osiguračima.  
Udubljenje 80 mm.

Kod	mm	Dodatna oprema	MJ	€
1504540	320 x 285		KOM	
1506681		Držač za lonce za 1 plamenik	PAK	

**Ploča za Kuhanje s 2 Plamenika Burny2**

Ugradbena ploča za kuhanje od sjajnog Inoxa s dva plamenika i termo osiguračima.  
Udubljenje 80 mm.

Kod	mm	Dodatna oprema	MJ	€
1504550	380 x 360		KOM	
1506682		Držač za lonce za 2 plamenika	PAK	

**Ploča za Kuhanje s 3 Plamenika Burny3**

Ugradbena ploča za kuhanje od sjajnog Inoxa s tri plamenika i termo osiguračima.  
Udubljenje: 430 x 320 x V80 mm.

Kod	mm	Dodatna oprema	MJ	€
1504553	470 x 360		KOM	
1506682		Držač za lonce za 2 plamenika	PAK	

**Ploča za Kuhanje s 1 Plamenikom Chrystal 1**

Ugradbena ploča za kuhanje od Kaljenog Stakla s jednim plamenikom i termo osiguračima.

Kod	mm	Dodatna oprema	MJ	€
1506601	365 x 200		KOM	
1506681		Držač za lonce za 1 plamenik	PAK	

**Ploča za Kuhanje s 2 Plamenika Chrystal 2**

Ugradbena ploča za kuhanje od Kaljenog Stakla s dva plamenika i termo osiguračima.

Kod	mm	Dodatna oprema	MJ	€
1506602	380 x 280		KOM	
1506682		Držač za lonce za 2 plamenika	PAK	

**Ploča za Kuhanje s 3 Plamenika Chrystal 3**

Ugradbena ploča za kuhanje od Kaljenog Stakla s tri plamenika i termo osiguračima.

Kod	mm	Dodatna oprema	MJ	€
1506603	420 x 370		KOM	
1506682		Držač za lonce za 2 plamenika	PAK	



**Ugradbene Ploče za Kuhanje Techimpex**

Lagane i kompaktne Techimpex ugradbene ploče za kuhanje od Inoxa opremljene termo osiguračima i rešetkom koja se blokira pritiskom. Snaga plamenika:

Ischia 2300W

Lipari 1700+3000W

Burano 1000+1700+3000W

Kod	Ref	Dim mm	Dodatna oprema	MJ	€
1504661	Ischia 1 plamenik	250 x 270		KOM	
1504662	Lipari 2 plamenika	470 x 340		KOM	
1504663	Burano 3 plamenika	470 x 390		KOM	
1504204			Držac za lonce za 1 plamenik	KOM	
1504205			Držac za lonce za 2 plamenika	KOM	
1504206			Držac za lonce za 3 plamenika	KOM	



TECHIMPEX

**Ugradbene Ploče za Kuhanje Dometic**

Ugradbene ploče za kuhanje od mat Inoxa s termo osiguračima i poklopcem od Kaljenog Stakla.

Kod	Ploča	mm	Dodatna oprema	MJ	€
1504648	2 plamenika	480 x 370		KOM	
1504656	3 plamenika	560 x 440		KOM	
1504657			Držac za lonce	KOM	



DOMETIC

**Ploče za Kuhanje Hoodiny**

Ugradbene ploče za kuhanje od Inoxa s termo osiguračima i poklopcem od Kaljenog Stakla.

Kod	Ploča za kuhanje	mm	Dodatna oprema	MJ	€
1504651	Round 1 plamenik	ø 340		KOM	
1504652	Square 2 plamenika	530 x 325		KOM	
1506681			Držac za lonce za 1 plamenik	PAK	
1506682			Držac za lonce za 2 plamenika	PAK	

MTM  
QUALITY

**Ploče za Kuhanje s Grijačim Poljima Techimpex**

Ugradbene ploče za kuhanje Techimpex 220V sa staklokeramičkim grijačim poljima, senzorskim upravljanjem na dodir (touch) i kućištem od Inoxa. Opremljena indikatorom "power on" i indikatorom preostale topline. Na izbor držači za lonce opremljeni okvirom za zaštitu od plamena. **New**

TECHIMPEX

Snaga ploča:

Linosa 1200+1700W

Torres 1200+1200+1700+1700W

Kod	Ref	Dim mm	Težina Kg	Dodatna oprema	MJ	€
1505860	Linosa 2 plamenika 500 x 300		5		KOM	
1505864	Torres 4 plamenika 500 x 510		6		KOM	
1504207				Držač lonaca 2 plamenika	KOM	
1504208				Držač lonaca 4 plamenika	KOM	

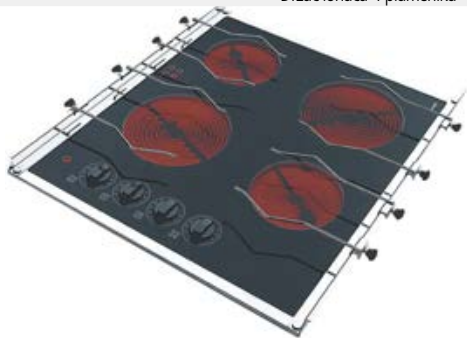
**Ploče za Kuhanje s Grijačim Poljima Can**

Ugradbena ploča za kuhanje 220V sa staklokeramičkim grijačim poljima i senzorskim upravljanjem na dodir (touch). Potrebno upotpuniti s držačem za lonce koji se montira na potpornoj površini. Snaga ploča:

2 plamenika 1200+1700W

4 plamenika 1200+1200+1800+1800W

MTM  
QUALITY

Kod	Ref	Dim mm	Težina Kg	Dodatna oprema	MJ	€
1505852	2 plamenika 500 x 300 x V41		7		KOM	
1505855	4 plamenika 580 x 510 x V41		8,5		KOM	
1506686				Dvostruki držač lonaca PAK		

**Indukcijske Ploče za Kuhanje Techimpex**

Ugradbene ploče za kuhanje Techimpex 220V sa staklokeramičkim indukcijskim poljima i senzorskim upravljanjem na dodir (touch). Opremljene indikatorom "power on", indikatorom preostale topline, senzorom protiv prelijevanja i tajmerom. Na izbor držači za lonce opremljeni okvirom za zaštitu od plamena. **New**

TECHIMPEX

Giglio 1400+2300W // Grado 1400+1400+2300+2300W

Kod	Ref	Dim mm	Težina Kg	Dodatna oprema	MJ	€
1505862	Giglio 2 plamenika 500 x 300		5		KOM	
1505868	Grado 4 plamenika 580 x 510		6		KOM	
1504207				Držač lonaca 2 plamenika	KOM	
1504208				Držač lonaca 4 plamenika	KOM	



**Štednjaci Techimpex Marine Cookers**

Plinski štednjaci Techimpex s tijelom od Inoxa i pećnicom s emajliranom šupljinom. Opremljeni termo osiguračima, poklopcima za plamenike od punog mesinga, držačima za lonce, kardanima, rešetkom za pećnicu, dvostrukim staklom i sigurnosnim blokiranjem vratašca. Na izbor okvir (štitić) za zaštitu od plamena.

Portofino CL: kompaktni štednjak s 2 plamenika i stražnjim gorionikom pećnice. Snaga po plameniku 2000W, snaga pećnice 1550W.

Tropea XL: štednjak s 2 plamenika i velikom pećnicom s izuzetno jakim centralnim gorionikom. Snaga po plameniku 2000W, snaga pećnice 1700W.

Maratea XL: štednjak s 3 plamenika i velikom pećnicom s izuzetno jakim centralnim gorionikom. Snaga plamenika 1000+2000+2000W, snaga pećnice 1700W.

H = Visina  
W = Širina  
L = Dužina

Kod	Štednjak	Dim mm	Težina Kg	Dodatna oprema	MJ	€
1504065	Portofino CL 2 plamenika	W450xL480xH460	21		KOM	
1504066	Tropea XL 2 plamenika	W500xL440xH440	23		KOM	
1504067	Maratea XL 3 plamenika	W500xL480xH460	24		KOM	
1504211				Štitić CL	KOM	
1504212				Štitić XL2/XL3	KOM	



TECHIMPEX

**Štednjaci s Pećnicom Dometic**

Plinski štednjaci s pećnicom od 28 L i 2 plamenika. Opremljeni držačem za lonce, sigurnosnim zatvaranjem vratašca i sigurnim sistemom paljenja. Jednostavno upravljanje plamenom i temperaturom.

SunLight: kompaktni štednjak. Snaga pećnice 1100W, plamenika 1800/2200W.

StarLight: štednjak s dodatnim pretincem za roštilj, poklopcem od kaljenog stakla, piezoelektričnim paljenjem i unutarnjim osvjetljenjem. Snaga pećnica 1100W, roštilja 1300W, plamenika 1800/2200W.

H = Visina  
W = Širina  
L = Dužina

Kod	Štednjak	Dim mm	Težina Kg	MJ	€
1504061	SunLight 2 plamenika	W449 x L398 x H357	15	KOM	
1504062	StarLight 2 plamenika	W450 x L358 x H508	19	KOM	



DOMETIC

**Štednjaci s Pećnicom Can**

Plinski štednjaci s tijelom od Inoxa, gornjim dijelom od kristala protiv ogrebotina i pećnicom kapaciteta 30 L/2000W. Plamenici od 1900W svaki, sistem paljenja Piezo i sigurnosni ventili na svim plamenicima. Rešetka izrađena u jednom komadu omogućuje jednostavno klizanje lonaca. Opremljeni pećnicom s ergonomskom ručkom, ventilacijskim vratima s dvostrukim staklom i integriranim termometrom, rešetkom za grill, homogenim raspisnikom topline i Aluminijskim poklopcima za plamenike.

H = Visina  
W = Širina  
L = Dužina

Kod	Štednjak	Dim mm	Težina Kg	Dodatna oprema	MJ	€
1504072	2 plamenika	W500 x L410 x H390	20		KOM	
1504073	3 plamenika	W500 x L410 x H390	20		KOM	
1506672				Držač lonaca 2 plamenika	PAK	
1506673				Držač lonaca 3 plamenika	PAK	

MTM  
QUALITY



**Stolne Ploče za Kuhanje Techimpex**

Lagane i kompaktne stolne ploče za kuhanje Techimpex od Inoxa opremljene termo osiguračima i rešetkom koja se blokira pritiskom. Ploča s 1 plamenikom Capri, snaga plamenika 1600W. Ploča s 2 plamenika Ponza, snaga plamenika 2000W.

Kod	Ref	Dim mm	Dodatna oprema	MJ	€
1504039	Capri 1 plamenik	240 x 300 x V130		KOM	
1504051	Ponza 2 plamenika	456 x 300 x V130		KOM	
1504203			Držač lonaca 1 plamenik	KOM	
1504201			Držač lonaca 2 plamenika	KOM	
1504202			Kardan 2 plamenika	KOM	



TECHIMPEX

**Ploče za Kuhanje Hotty**

Ploče za kuhanje od Inoxa s termo osiguračima.

Kod	Ref	Dim mm	Dodatna oprema	MJ	€
1504040	1 plamenik	210 x 290 x V50		KOM	
1504050	2 plamenika	440 x 290 x V50		KOM	
1506681			Držač lonaca 1 plamenik	PAK	
1506682			Držač lonaca 2 plamenika	PAK	



MTM QUALITY

**Prijenosno Kuhalo Outdoor**

Prijenosno plinsko kuhalo Brunner sa zamjenjivom plinskom bocom tipa Camping Gaz. Pretinac za plin od Inoxa i Aluminijski gorionik s podesivim plamenom. Opremljen piezoelektričnim paljenjem, termo osiguračima i praktičnim koferom za nošenje.

Kod	Dim mm	Težina Kg	Dodatna oprema	MJ	€
1504020	372 x 286 x V125	2		KOM	
1504030			Roštilj ploča	KOM	



BRUNNER

**Električna Ploča Roštilj BP1327**

Ugradbena ploča za kuhanje od Inoxa s električnim roštiljem 2400W- 220V.

Kod	Dim mm	MJ	€
1505840	500 x 300	KOM	



MTM QUALITY

**Električna Roštilj Ploča Procida**

Ugradbena ploča za kuhanje Techimpex od Inoxa. Koristi se kao električni roštilj i ploča za pečenje mesa, ribe i povrća. Opremljena staklokeramičkom pločom za kuhanje snage 1500 Watt - 220V.

Kod	Dim mm	MJ	€
1505866	510 x 288	KOM	



TECHIMPEX

4 ŠTEDNIJACI I HLADNIJACI/SANITARIE I HIDRAULIKA/PRIKLJUČCI I PUMPE

**Roštilj Feuerdesign Mayon Barbeque**

Višenamjenski prijenosni roštilj od Inoxa, siguran i jednostavan za uporabu. Radi na drveni ugljen, pali se putem alkoholnog gela. Brza i kvalitetna priprema svih vrsta jela za roštilj zahvaljujući podesivom ventilatoru s punjivom baterijom koja traje 4 sata. Dodatna staklena kupola omogućuje prilagođeno kuhanje zahvaljujući integriranom termometru. Opremljen baterijom, kabelom za napajanje i kuhinjskim klijestama.

Kod	Dim mm	MJ	€
1504012	ø 330 x V185	KOM	



Feuerdesign  
TECHGRILL by LIMATEC

**Roštilj Feuerdesign Teide Barbeque**

Višenamjenski prijenosni roštilj od Inoxa, siguran i jednostavan za uporabu. Radi na drveni ugljen, pali se putem alkoholnog gela. Brza i kvalitetna priprema svih vrsta jela za roštilj zahvaljujući podesivom ventilatoru s punjivom baterijom koja traje 4 sata. Dodatna staklena kupola omogućuje prilagođeno kuhanje zahvaljujući integriranom termometru. Opremljen baterijom, kabelom za napajanje i kuhinjskim klijestama.

Kod	Dim mm	MJ	€
1504010	340 x 340 x V210	KOM	



Feuerdesign  
TECHGRILL by LIMATEC

**Roštilj Feuerdesign Santorin Barbeque**

Višenamjenski prijenosni roštilj od Inoxa, siguran i jednostavan za uporabu. Radi na drveni ugljen, pali se putem alkoholnog gela. Brza i kvalitetna priprema svih vrsta jela za roštilj zahvaljujući podesivom ventilatoru s punjivom baterijom koja traje 4 sata. Dodatna staklena kupola omogućuje prilagođeno kuhanje zahvaljujući integriranom termometru. Opremljen baterijom, kabelom za napajanje i kuhinjskim klijestama.

Kod	Boja	Dim mm	MJ	€
1504013	CRVENA	680 x 340 x V210	KOM	
1504014	ŽUTA	680 x 340 x V210	KOM	



Feuerdesign  
TECHGRILL by LIMATEC

**Oprema i Zamjenski Dijelovi za Roštilje Feuerdesign Barbeque**

Oprema i zamjenski dijelovi za prijenosne roštilje tvrtke Feuerdesign:

Poklopac s kupolom od stakla i Inoxa s termometrom

Zamjenski ventilator s baterijom i kabelom

Alkoholni gel 500 ml za otprilike 30 paljenja

Vreća drvenog ugljena od 3 Kg

Kod	Ref	MJ	€
1504018	Poklopac kupola	KOM	
1504019	Zamjenski ventilator	KOM	
1504015	Alkoholni gel 500 ml	KOM	
1504016	Drveni ugljen 3 Kg	KOM	



Feuerdesign  
TECHGRILL by LIMATEC



**Ledenice Igloo**

Prijenosne ledenice Igloo dizajnirane su za nautičku primjenu. Idealne su za očuvanje hrane, za dnevni ulov ribe ili za žive mamce. Savršeno izolirane, sa sandukom od Bijelog ABS-a otporan na UV zrake, s unutarnjim dijelom od bezmirisne plastike. Modeli 100 i 150Qt opremljeni su dvostrukim otvorom.

H = Visina

W = Širina

L = Dužina

Kod	Ref	Lt	L mm	W mm	H mm	Težina Kg	MJ	€
1540024	25Qt	23	510	290	330	2,7	KOM	
1540034	36Qt	34	600	350	330	3,6	KOM	
1540045	48Qt	45	650	370	370	4,8	KOM	
1540051	54Qt	51	650	390	390	5,2	KOM	
1540068	72Qt	68	750	420	420	7,2	KOM	
1540089	100Qt	95	900	450	420	8,6	KOM	
1540122	120Qt	114	980	450	450	9,2	KOM	
1540154	150Qt	142	1050	480	510	11,2	KOM	
1540165	165Qt	156	1063	466	579	14,1	KOM	

**Jastuci za Igloo**

Jastuci za prijenosne ledenice Igloo.

Kod	Za Igloo Qt	MJ	€
1540254	48/54	KOM	
1540272	72	KOM	
1540294	100	KOM	
1540328	120	KOM	
1540362	150	KOM	

**Zamjenski Dijelovi za Igloo**

Igloo zamjenski dijelovi (ručke i zatvarači). Univerzalni set sadrži: 4 šarnira, 2 kukice za zatvaranje, 2 čepa za ispušt i 24 vijka od Inoxa.

Kod	Vrsta	Za Igloo Qt	MJ	€
1540211	Ručka	25<>100	KOM	
1540212	Ručka	120<>150	KOM	
1540213	Brava	Za sve	KOM	
1540218	Univerzalni set	Za sve	PAK	

**Set za Fiksiranje Ledenica**

Univerzalni set za fiksiranje prijenosnih ledenica koji se sastoji od 4 kuta i 2 elastična konopa za pričvršćivanje preko ručica.

Kod	MJ	€
1540244	PAK	



**Profesionalna Prijenosna Ledenica Icey-Tek**

Australska profesionalna prijenosna ledenica Icey-Tek najbolja je ledenica na tržištu za očuvanje hrane ili dnevnog ulova ribe. Zahvaljujući gustoj izolirajućoj masi može zadržavati hladnoću nekoliko dana i osigurati savršeno očuvanje ribe. Prisunost dva navojna otvora s čepom omogućuje korištenje iste i kao spremište za dnevni ulov ribe. Iznimno čvrsta, s izdržljivim lijevanim šarkama i kopčama od termoplastičnog elastomera. Može se koristiti i kao sjedalica. Modeli od 160 i 260 litara imaju dvostruki poklopac za jednostavnije otvaranje.

Kod	Lt	Vanjske dim mm	Unutarnje dim mm	Težina Kg	MJ	€
1540805	56	790 x 420 x H395	650 x 300 x H280	10	KOM	
1540807	70	855 x 430 x H445	695 x 310 x H320	12	KOM	
1540809	90	925 x 460 x H475	770 x 340 x H345	14	KOM	
1540811	115	1100 x 500 x H490	940 x 365 x H360	18	KOM	
1540816	160	1290 x 530 x H525	1125 x 390 x H380	27	KOM	
1540826	260	1550 x 580 x H560	1375 x 435 x H440	32	KOM	

**Jastuci za Ledenice Icey-Tek**

Jastuci za prijenosne ledenice Icey-Tek. Opremljeni samoljepljivom velcro trakom.

Kod	Za ledenicu Icey-Tek	Dimenzije mm	MJ	€
1540905	56 Lt (2 kom za 160 Lt)	740 x 390 x H50	KOM	
1540907	70 Lt	780 x 390 x H50	KOM	
1540909	90 Lt	855 x 420 x H50	KOM	
1540911	115 Lt	1020 x 455 x H50	KOM	

**Icey-Tek Gel Ice Brick**

Icey-Tek ploče od sintetičkog leda s posebnim netoksičnim gelom i kućištem od čvrstog prehrambenog Polietilena. Odlične za konzerviranje dnevnog ulova ili druge vrste hrane.

Kod	Dim mm	Težina Kg	MJ	€
1540920	310 x 280 x 30	2	KOM	



**Profesionalna Prijenosna Lednica Icey-Tek Blue**

Australska profesionalna prijenosna lednica Icey-Tek najbolja je lednica na tržištu za očuvanje hrane ili dnevnog ulova ribe. Zahvaljujući gustoj izolirajućoj masi može zadržavati hladnoću nekoliko dana i osigurati savršeno očuvanje ribe. Prisunost dva navojna otvora s čepom omogućuje korištenje iste i kao spremište za dnevni ulov ribe. Iznimno čvrsta, s izdržljivim lijevanim šarkama i kopčama od termoplastičnog elastomera. Može se koristiti i kao sjedalica.

Kod	Lt	Vanjske dim mm	Unutarnje dim mm	Težina Kg	MJ	€
1540845	56	790 x 420 x H395	650 x 300 x H280	10	KOM	
1540847	70	855 x 430 x H445	695 x 310 x H320	12	KOM	
1540849	90	925 x 460 x H475	770 x 340 x H345	14	KOM	

**Profesionalna Prijenosna Lednica Icey-Tek Red**

Australska profesionalna prijenosna lednica Icey-Tek najbolja je lednica na tržištu za očuvanje hrane ili dnevnog ulova ribe. Zahvaljujući gustoj izolirajućoj masi može zadržavati hladnoću nekoliko dana i osigurati savršeno očuvanje ribe. Prisunost dva navojna otvora s čepom omogućuje korištenje iste i kao spremište za dnevni ulov ribe. Iznimno čvrsta, s izdržljivim lijevanim šarkama i kopčama od termoplastičnog elastomera. Može se koristiti i kao sjedalica.

Kod	Lt	Vanjske dim mm	Unutarnje dim mm	Težina Kg	MJ	€
1540835	56	790 x 420 x H395	650 x 300 x H280	10	KOM	
1540837	70	855 x 430 x H445	695 x 310 x H320	12	KOM	
1540839	90	925 x 460 x H475	770 x 340 x H345	14	KOM	

**Zamjenski Dijelovi za Icey-Tek**

Zamjenski dijelovi za lednice Icey-Tek.

Kod	Ref	MJ	€
1540930	Par BIJElih čepova	PAR	
1540931	Par PLAVIH čepova	PAR	
1540932	Par CRVENIH čepova	PAR	
1540940	Šarnir	KOM	
0343020	Zatvarač	KOM	



**Ledomat VF IM OX2 Inox**

Mehanički ledomat s vanjskom konstrukcijom od Inoxa i integriranom rashladnom jedinicom. S voodootpornom LED kontrolnom pločom koja omogućuje postavljanje zamrzivača i provjeru razine vode u verzijama za ponovno punjenje. Zahvaljujući isporučenom pričvrstnom profilu, vrata se mogu ugraditi u cijelosti ili djelomično. Novo otvaranje s Steelock Vent Position ručkom koja omogućuje ventilaciju tijekom razdoblja nekorisćenja. Napajanje 220V/180W, proizvodnja leda 8 Kg/24h.

Dostupan u dvije verzije: Hydro verzija koja se može priključiti na vodovodni sustav plovila. Refill verzija s unutarnjim spremnikom za vodu od 7L koji omogućuje i korištenje mineralnih voda za proizvodnju leda.

H = Visina

W = Širina

L = Dužina

Kod	Ref	Lt	Dim mm	Težina Kg	MJ	€
<b>1547075</b>	Hydro	24	W370 x L400/435 x H641	23	KOM	
<b>1547076</b>	Hydro Compact	24	W370 x L520/555 x H486	25	KOM	
<b>1547078</b>	Refill	24	W370 x L400/435 x H641	23	KOM	
<b>1547079</b>	Refill Compact	24	W370 x L520/555 x H486	25	KOM	

VITRIFRIGO

**Ledomat Frozen Dwarf**

Prijenosni ledomat Frozen Dwarf s unutarnjim spremnikom za vodu koji omogućuje i korištenje mineralnih voda za proizvodnju leda. Napajanje na 220V (112W) ili na 12V s pretvaračem od 150W. Proizvodnja leda: 10/12 kockica (na raspolaganju su dvije dimenzije) svakih 10 minuta. Automatski se uključuje kad je košarica prazna te se isključuje kad je puna.

Kod	Lt	Dim mm	Težina Kg	MJ	€
<b>1547012</b>	1,25	225 x 320 x H328	7,20	KOM	

MTM

**Zamrzivač Ladičar od Inoxa VF DW35**

Zamrzivač ladičar s vanjskom konstrukcijom od Inoxa. S vanjskim kompresorom 12/24V. Potrošnja 40W.

H = Visina

W = Širina

L = Dužina

Kod	Ref	Lt	Dim mm	Težina Kg	MJ	€
<b>1548236</b>	DW35	35	W450 x L552 x H285	24	KOM	

VITRIFRIGO

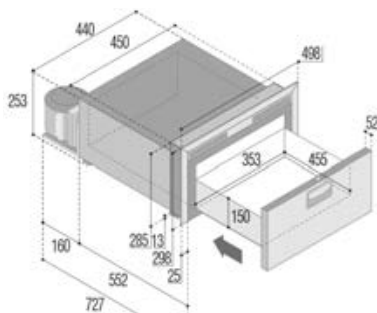

**Hladnjak-Zamrzivač 12/24V-230V**

Prijenosni hladnjak/zamrzivač s višenaponskim 12/24/230V Danfoss kompresorom. Opremljen digitalnom pločom, LED zaslonom, USB utičnicom za punjač baterija, uklonjivim poklopcem, košaricom koja se može izvaditi i unutarnjim LED svjetlom. Raspon podešavanja unutarnje temperature od +10° do -20°C.

Kod	Ref	Lt	Dim mm	Težina Kg	MJ	€
<b>1546036</b>	VF35P	35	680 x 410 x V440	19	KOM	
<b>1546045</b>	VF45P	45	680 x 410 x V490	20	KOM	
<b>1546055</b>	VF55P	55	710 x 455 x V500	22	KOM	
<b>1546066</b>	VF65P	65	710 x 455 x V560	23	KOM	



VITRIFRIGO

**Mini-Hladnjak C29M 12/24V**

Prijenosni mini-hladnjak s dvonaponskim 12/24V Danfoss kompresorom. Raspon podešavanja unutarnje temperature od +10° do -15°C. Potrošnja 48W.

Kod	Lt	Dim mm	Težina Kg	MJ	€
<b>1546027</b>	29	530 x 345 x V390	15	KOM	



VITRIFRIGO

**Hladnjak-Zamrzivač C41L 12/24V**

Prijenosni hladnjak/zamrzivač s dvonaponskim 12/24V Danfoss kompresorom. Raspon podešavanja unutarnje temperature od +10° do -10°C. Potrošnja 43W.

Kod	Lt	Dim mm	Težina Kg	MJ	€
<b>1546041</b>	41	650 x 385 x V400	17	KOM	



VITRIFRIGO

**Hladnjak-Zamrzivač C65L 12/24V**

Prijenosni hladnjak/zamrzivač s dvonaponskim 12/24V Danfoss kompresorom. Raspon podešavanja unutarnje temperature od +10° do -20°C. Potrošnja 45W.

Kod	Lt	Dim mm	Težina Kg	MJ	€
<b>1546065</b>	65	765 x 510 x V458	24	KOM	



VITRIFRIGO

**Hladnjak VF s Vanjskim Kompresorom**

Hladnjak VF s vanjskim dvonaponskim 12/24V Danfoss kompresorom koji se može postaviti i do 2 metra udaljenosti.

EN = s isparivačem Energy Saving.

H = Visina

W = Širina

L = Dužina

Kod	Ref	Lt	Dim mm	Težina Kg	W	MJ	€
<b>1544141</b>	C42L	42	W380 x L384 x H532	16	31	KOM	
<b>1544174</b>	C75L	75	W470 x L460 x H622	20	40	KOM	
<b>1544175</b>	C75LA EN	75	W470 x L460 x H622	20	40	KOM	
<b>1544195</b>	C95LA EN	95	W485 x L471 x H792	24	45	KOM	
<b>1545130</b>	C130L	130	W525 x L565 x H767	27	45	KOM	
<b>1545150</b>	SLIM150	140	W471 x L400 X H1513	42	47	KOM	

VITRIFRIGO

**Hladnjak VH s Unutarnjim Kompresorom**

Hladnjak VF s unutarnjim dvonaponskim 12/24V Danfoss kompresorom.

EN = s isparivačem Energy Saving.

H = Visina

W = Širina

L = Dužina

Kod	Ref	Lt	Dim mm	Težina Kg	W	MJ	€
<b>1546139</b>	C39i	39	W390 x L397 x H547	17	31	KOM	
<b>1546149</b>	C50i	50	W396 x L397 x H636	17	40	KOM	
<b>1546160</b>	C60i EN	60	W470 x L457 x H622	20	40	KOM	
<b>1546185</b>	C85i EN	85	W485 x L469 x H791	25	45	KOM	
<b>1547118</b>	C115i EN	115	W525 x L560 x H766	23	45	KOM	

VITRIFRIGO

**Hladnjak VF Inox s Vanjskim Kompresorom**

Hladnjak VF s vanjskom konstrukcijom od Inoxa 18/8 i dvonaponskim 12/24V Danfoss kompresorom.

S kliznim profilom za standardna ili ugradbena vrata.

EN = s isparivačem Energy Saving.

H = Visina

W = Širina

L = Dužina

Kod	Ref	Lt	Dim mm	Težina Kg	Potrošnja W	MJ	€
<b>1548142</b>	C42LX	42	W398 x L377 x H535	17	31	KOM	
<b>1548167</b>	C75LAX EN	75	W488 x L452 x H625	23	40	KOM	
<b>1548173</b>	C130LAX EN	130	W543 x L555 x H766	31	45	KOM	

VITRIFRIGO

**"Američki" Hladnjak VH s Unutarnjim Kompresorom**

Kompaktni hladnjak VF s unutarnjim dvonaponskim 12/24V Danfoss kompresorom.

Dimenzije prikladne za američka plovila.

H = Visina

W = Širina

L = Dužina

Kod	Ref	Lt	Dim mm	Težina Kg	W	MJ	€
<b>1544151</b>	C51i	51	W380 x L501 x H532	17	40	KOM	

VITRIFRIGO

**Okviri za Hladnjake VF**

Okviri za hladnjake VF. Omogućuje ugradnju hladnjaka s vratima u ravnini.

Kod	Za hladnjak	MJ	€
<b>1549011</b>	C39	KOM	
<b>1549012</b>	C42/C51	KOM	
<b>1549013</b>	C50	KOM	
<b>1549014</b>	C60/C75/C90	KOM	
<b>1549015</b>	C85/C95	KOM	
<b>1549010</b>	C115/C130	KOM	

VITRIFRIGO





**Hladnjak Ladičar VF s Vanjskim Kompresorom**

Hladnjak ladičar VF s s vanjskim dvonaponskim 12/24V Danfoss kompresorom koji se može postaviti i do 2 metra udaljenosti.

H = Visina

W = Širina

L = Dužina

Kod	Ref	Lt	Dim mm	Težina Kg	W	MJ	€
<b>1544342</b>	C42DW	42	W380 x L342 x H532	19	31	KOM	
<b>1544375</b>	C75DW	75	W470 x L418 x H622	23	75	KOM	



VITRIFIGO

**Hladnjak Ladičar VF Inox s Vanjskim Kompresorom**

Hladnjak ladičar VF s vanjskom konstrukcijom od Inoxa i vanjskim Danfoss kompresorom 12/24V. S kliznim profilom za standardna ili ugradbena vrata.

H = Visina

W = Širina

L = Dužina

Kod	Ref	Lt	Dim mm	Težina Kg	Potrošnja W	MJ	€
<b>1548235</b>	DW35RFX	35	W450 x L552 x H285	24	31	KOM	
<b>1548242</b>	DW42RFX	42	W398 x L377 x H535	21	31	KOM	
<b>1548275</b>	DW75RFX	75	W488 x L452 x H625	26	40	KOM	



VITRIFIGO

**Hladnjak Ladičar VF s Unutarnjim Kompresorom**

Hladnjak ladičar VF s unutarnjim dvonaponskim 12/24V Danfoss kompresorom.

H = Visina

W = Širina

L = Dužina

Kod	Ref	Lt	Dim mm	Težina Kg	W	MJ	€
<b>1544351</b>	C51DW	51	W380 x L482 x H532	20	40	KOM	
<b>1544390</b>	C90DW	90	W470 x L515 x H622	25	45	KOM	

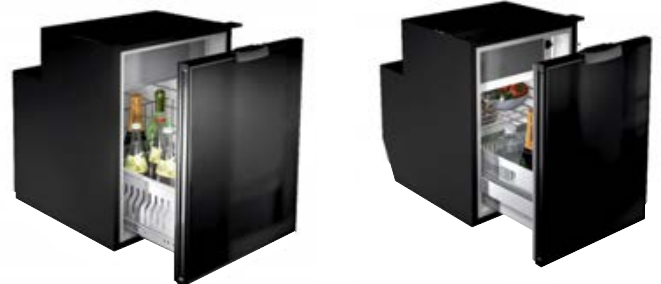

VITRIFIGO

**Hladnjak Ladičar VF s Unutarnjim Kompresorom**

Hladnjak ladičar VF s vanjskom konstrukcijom od Inoxa i unutarnjim Danfoss kompresorom 12/24V. S kliznim profilom za standardna ili ugradbena vrata.

H = Visina

W = Širina

L = Dužina

Kod	Ref	Lt	Dim mm	Težina Kg	Potrošnja W	MJ	€
<b>1548251</b>	DW51RFX	51	W395 x L515 x H531	22	40	KOM	
<b>1548290</b>	DW90RFX	90	W485 x L548 x H621	28	45	KOM	



VITRIFIGO

**Hladnjak Ladičar VF DRW180A All-In-One s Unutarnjim Kompresorom**

Hladnjak VF all-in-one s vanjskom konstrukcijom od Inoxa i unutarnjim Danfoss kompresorom 12/24V. Sastoji se od dvije ladice s prilagodljivim funkcijama pomoću vodonepropusnog panela touch screen. Svaka se ladica može podesiti kao hladnjak ili zamrzivač, sa svojom podesivom temperaturom. S uključenim ventilacijskim sustavom koji sprječava stvaranje leda i okvirom za ugradnju s vratima u ravnini. Napajanje 12/24V i 100/240V.

H = Visina

W = Širina

L = Dužina

Kod	Lt	Dim mm	Težina Kg	W	MJ	€
<b>1548250</b>	70 + 80	W617 x L595 x H874	55	120	KOM	



VITRIFIGO

**Hladnjak Ladičar VF DW180 Combo Inox s Unutarnjim Kompresorom**

Hladnjak ladičar VF s vanjskom konstrukcijom od Inoxa i unutarnjim Danfoss kompresorom 12/24V. Sastoji se od dvije ladice s posebno prilagodljivim funkcijama. S uključenim okvirom za ugradnju s vratima u ravnini. Verzija Icemaker (ledomat) napaja se na 115/230V.

H = Visina W = Širina L = Dužina

Kod	Ref	Donja ladica	Gornja ladica	Lt	Dim mm	Težina Kg	Potrošnja W	MJ	€
1548210	DW180 RFX	Hladnjak	Hladnjak	64 + 80	W617 x L590 x H857	55	45	KOM	
1548211	DW180 DFX	Hladnjak	Zamrzivač	64 + 80	W617 x L590 x H857	55	61	KOM	
1548212	DW180 DTX IM	Hladnjak	Ledomat	64 + 80	W617 x L590 x H857	60	140 (230V)	KOM	
1548215	DW180 BTX	Zamrzivač	Zamrzivač	64 + 80	W617 x L590 x H857	55	45	KOM	
1548216	DW180 BTX IM	Zamrzivač	Ledomat	64 + 80	W617 x L590 x H857	60	140 (230V)	KOM	

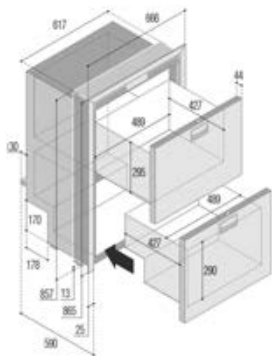
**Hladnjak Dometic CoolMatic CRX s Unutarnjim Kompresorom**

Hladnjak Dometic s unutarnjim električnim kompresorom 12/24V promjenjivih okretaja što omogućuje uštedu 25% energije. S uklonjivim pretincem za zamrzavanje i pločom za upravljanje na dodir (touch) koja omogućuje zasebno podešavanje hladnjaka, samo zamrzivača ili hladnjaka/zamrzivača. LED osvjetljenje. Standardni okvir za ugradnju u ravnini dostupan po izboru.

H = Visina

W = Širina

L = Dužina

Kod	Ref	Lt	Dim mm	Kg	W	Montažni okvir	MJ	€
1549050	CRX 50	45 + Freezer 4,5	W380 x L500 x H534	17	40		KOM	
1549065	CRX 65	57 + Freezer 7,0	W448 x L545 x H525	19	45		KOM	
1549080	CRX 80	78 + Freezer 7,5	W475 x L528 x H640	21	48		KOM	
1549401						CRX 50 Okvir u ravnini	KOM	
1549402						CRX 65 Okvir u ravnini	KOM	
1549403						CRX 80 Okvir u ravnini	KOM	
1549411						CRX 50 Standardni okvir	KOM	
1549412						CRX 65 Standardni okvir	KOM	
1549413						CRX 80 Standardni okvir	KOM	

DOMETIC



- HLADNJACI S POKLOPCEM NA VRHU I KOMPRESOROM 12/24V -

**Hladnjak s Poklopcem na Vrh TL40L**

Hladnjak s poklopcem na vrhu i vanjskim dvonaponskim 12/24V Danfoss kompresorom.

Potrošnja 31W.

H = Visina

W = Širina

L = Dužina

Kod	Lt	Dim mm	Težina Kg	MJ	€
1543039	40	W400 x L400 x H380	10	KOM	

**Rashladna Jedinica Dometic Coldmachine**

Kompaktna rashladna jedinica Dometic Coldmachine visokih svojstava. Jednostavno se instalira u bilo koji prostor namijenjen rashlađivanju, dovoljno je probušiti stijenku i povezati bateriju. Brzo rashlađuje i omogućuje recirkulaciju zraka. Podešava se putem termostata, opremljena zaštitom protiv preopterećenja i automatskim isključivanjem prilikom podnapona.

Kod	Dim mm	Kapacitet rashladnika Lt	V	MJ	€
1556515	258 x 227 x H363	200	12/24	PAK	

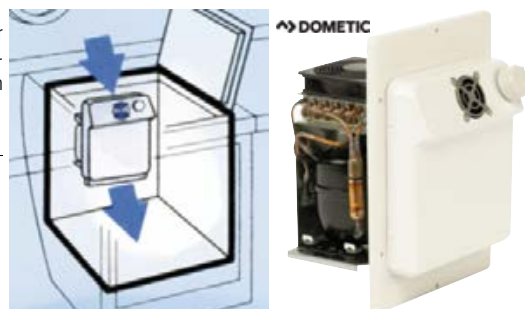

**Vodoravni Danfoss Kompresor**

Vodoravni kompresor opremljen brzim spojkama i ventilatorom za hlađenje. Za rashladne jedinice koje uključuju:

- 1 dvonaponski 12/24V Danfoss kompresor
- 1 isparivač s brzim spojkama (po izboru)

Kod	Ref	Dim mm	Kg	Za jedinice Lt	MJ	€
1555025	ND350R	150 x 275 x V160	5,6	<130	KOM	
1555028	ND500R2	135 x 360 x V155	5,6	120>360	KOM	



VITRIFRIGO

**Okomiti Danfoss Kompresor**

Okomiti kompresor opremljen brzim spojkama i ventilatorom za hlađenje. Za rashladne jedinice koje uključuju:

- 1 dvonaponski 12/24V Danfoss kompresor
- 1 isparivač s brzim spojkama (po izboru)

Kod	Ref	Dim mm	Kg	Za jedinice Lt	MJ	€
1555026	ND35VR	210 x 135 x V230	5,6	<130	KOM	



VITRIFRIGO

**Isparivač za Frižidere sa sistemom za Uštedu Energije**

Isparivač s uštedom energije koji akumulira hladnoću. Izrađen od Inoxa s brzim spojkama. Idealan za jedrilice, gdje se baterije ne pune kontinuirano.

Kod	Ref	Dim mm	Za jedinice Lt	Dodatna oprema	MJ	€
1555410	AC10	275 x 290 x V60	<110		KOM	
1555420	AC20	325 x 355 x V70	<220		KOM	
1555430	AC30	355 x 415 x V70	<270		KOM	
1555450				Produžna priključna cijev 2 m	KOM	
1555455				Produžna priključna cijev 4 m	KOM	



VITRIFRIGO

**Plosnati Isparivač za Hladnjake**

Isparivač plosnatog tipa s brzim spojkama za hladnjake.

Kod	Ref	Dim mm	Za jedinice Lt	MJ	€
1555202	PT2	350 x V250	<60	KOM	
1555203	PT3	585 x V210	<80	KOM	
1555204	PT4	350 x V350	<110	KOM	



VITRIFRIGO

**Isparivač-Kutija za Hladnjake**

Isparivač tipa kutija s brzim spojkama za hladnjake.

Kod	Ref	Dim mm	Za jedinice Lt	MJ	€
1555301	S8	246 x 210 x V70	<80	KOM	
1555303	S3	318 x 210 x V96	<130	KOM	



VITRIFRIGO

**Adapter za Napajanje 220V**

Adapter koji omogućuje korištenje hladnjaka kontinuirane struje dvostrukog napona 12/24V s napajanjem od 220V. Sa zaštitom protiv preopterećenja. Nije kompatibilan s hladnjacima od samo 12V.

Kod	MJ	€
1555234	KOM	



VITRIFRIGO

**Elektronička Jedinica za Hladnjake**

Zamjenska elektronička jedinica za hladnjake i zamrzivače marke Vittrifigo.

Kod	MJ	€
1555238	KOM	



VITRIFRIGO

**Klima Uređaj MACS Compact 7000/9000**

Klima uređaj MACS spreman za montažu koji omogućuje hlađenje/grijanje jedne prostorije ili dviju susjednih prostorija. Jednodjelni uređaj uključuje kompresor, kondenzator, isparivač i ventilator. Posebno dizajniran za ugradnju unutar plovila, s izoliranim zračnim kanalima i sustavom distribucije zraka kroz rešetke. Kompresor i isparivač su napunjeni, nije potreban poseban alat za montažu. Radi kao klima uređaj (hladni zrak) i kao grijač (topli zrak). Može se koristiti samo na vezu ili putem generatora. Opremljen cijevom, ispustom, filterom, pumpom i usisom za morsku vodu, panelom, 2 kuglična ventila, rešetkom za usis/dovod zraka s distribucijom toka zraka, te 10 m primarnim i sekundarnim cijevima za zrak.

TRIFRIGO

Kod	MACS	Dim mm	Hlađenje Btu/h	Grijanje Btu/h	Težina Kg	Rezervni dijelovi	MJ	€
<b>1560307</b>	Compact 7	560 x 285 x V326	6800	8600	23		PAK	
<b>1560309</b>	Compact 9	600 x 285 x V348	8600	10500	25		PAK	
<b>1560390</b>						Upravljačka ploča	KOM	

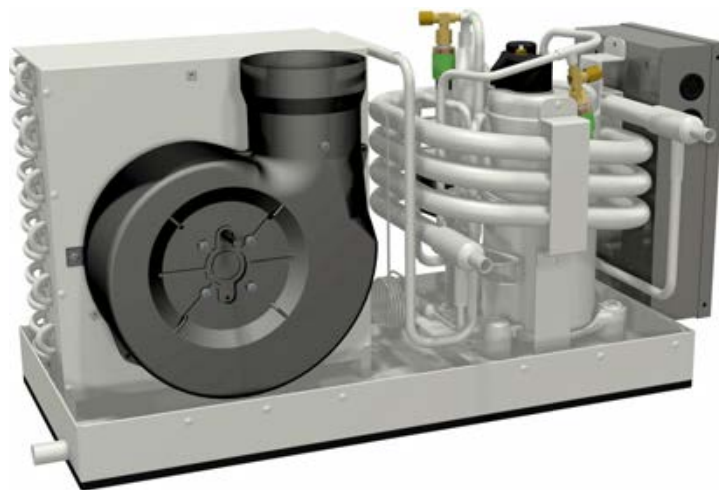
**Klima Uređaj MACS Compact 12000/16000**

Klima uređaj MACS spreman za montažu koji omogućuje hlađenje/grijanje jedne prostorije ili dviju susjednih prostorija. Jednodjelni uređaj uključuje kompresor, kondenzator, isparivač i ventilator. Posebno dizajniran za ugradnju unutar plovila, s izoliranim zračnim kanalima i sustavom distribucije zraka kroz rešetke. Kompresor i isparivač su napunjeni, nije potreban poseban alat za montažu. Radi kao klima uređaj (hladni zrak) i kao grijač (topli zrak). Može se koristiti samo na vezu ili putem generatora. Opremljen cijevom, ispustom, filterom, pumpom i usisom za morsku vodu, panelom, 2 kuglična ventila, rešetkom za usis/dovod zraka s distribucijom toka zraka, te 10 m primarnim i sekundarnim cijevima za zrak.

TRIFRIGO

Kod	MACS	Dim mm	Hlađenje Btu/h	Grijanje Btu/h	Težina Kg	Rezervni dijelovi	MJ	€
<b>1560312</b>	Compact 12	600 x 285 x V362	11900	14600	32		PAK	
<b>1560316</b>	Compact 16	660 x 310 x V382	15800	20000	40		PAK	
<b>1560390</b>						Upravljačka ploča	KOM	



**Bojler Johnson Marine Boiler**

Johnson Marine Boiler od Inoxa AISI 316 dizajniran je za nautičku primjenu. Radi na 500W-220V električnog otpora, na vezu ili pomoću generatora, ili putem posebnog sustava zahvaljujući toplini koja proizlazi iz rashladne jedinice motora. Opremljen 360° podesivim nosačima za jednostavnu instalaciju.

Kod	Lt	D mm	ø mm	Težina Kg	Dodatna oprema	MJ	€
1500802	22	485	325	10,0		KOM	
1500803	30	620	325	11,5		KOM	
1500804	45	880	325	15,0		KOM	
1500806	60	1065	325	17,3		KOM	
1500808	80	1285	325	20,0		KOM	
1500820					Mješalica za vodu	KOM	

SPXFLOW  
Johnson Pump**Bojler Nautic Boiler BXR**

Nautic Boiler BXR dizajniran je za nautičku primjenu. Radi na 1200W-220V električnog otpora, na vezu ili pomoću generatora, ili putem posebnog sustava zahvaljujući toplini koja proizlazi iz rashladne jedinice motora. Održava vodu pitkom, opremljen anodom koji sprječava učinak elektrolize. Spremnik i kućište od Inoxa AISI 316. 3 godine jamstva. Potrebno dovršiti mješalicom za vodu.

Kod	Ref	Lt	D mm	ø mm	Težina Kg	Dodatna oprema	MJ	€
1500620	BXR 20	20	500	300	10,9		KOM	
1500628	BXR 30	30	495	360	12,6		KOM	
1500640	BXR 40	40	620	360	14,7		KOM	
1500650	BXR 50	50	610	400	17,0		KOM	
1500660	BXR 60	60	715	400	19,0		KOM	
1500680	BXR 80	80	905	400	22,7		KOM	
1500821						Mješalica za vodu	KOM	



Quick

**Bojler Nautic Boiler B3**

Nautic Boiler B3 dizajniran je za nautičku primjenu. Radi na 1200W-220V električnog otpora, na vezu ili pomoću generatora, ili putem posebnog sustava, zahvaljujući toplini koja proizlazi iz rashladne jedinice motora. Održava vodu pitkom, opremljen anodom koji sprječava učinak elektrolize. Izolirana košulja od specijalnog kompozitnog materijala. Spremnik od Inoxa AISI 316. 3 godine jamstva. Potrebno dovršiti mješalicom za vodu.

Kod	Ref	Lt	D mm	ø mm	Težina Kg	Dodatna oprema	MJ	€
1500601	B315	15	405	300	7,0		KOM	
1500602	B320	20	500	300	8,1		KOM	
1500603	B325	25	605	300	18,7		KOM	
1500604	B330	30	495	360	10,5		KOM	
1500605	B340	40	620	360	11,7		KOM	
1500606	B360	60	721	400	14,6		KOM	
1500821						Mješalica za vodu	KOM	



Quick

**Bojler Nautic Boiler BXS 25/40**

Nautic Boiler BXS 25/40 dizajniran je za nautičku primjenu. Radi na 1200W-220V električnog otpora, na vezu ili pomoću generatora ili putem posebnog sustava zahvaljujući toplini koja proizlazi iz rashladne jedinice motora. Održava vodu pitkom, opremljen anodom koji sprječava učinak elektrolize. Spremnik i kućište od Inoxa AISI 316. 3 godine jamstva. Potrebno dovršiti mješalicom za vodu.

Kod	Ref	Lt	Dim mm	Težina Kg	Dodatna oprema	MJ	€
1500525	BXS 25	25	330 x 370 x V330	13,5		KOM	
1500540	BXS 40	40	380 x 445 x V380	17,0		KOM	
1500821					Mješalica za vodu	KOM	



Quick

**Bojler Nautic Boiler BX 16**

Nautic Boiler BX 16 dizajniran je za nautičku primjenu. Radi na 1200W-220V električnog otpora, na vezu ili pomoću generatora, ili putem posebnog sustava zahvaljujući toplini koja proizlazi iz rashladne jedinice motora. Održava vodu pitkom, opremljen anodom koji sprječava učinak elektrolize. Spremnik i kućište od Inoxa AISI 316. 3 godine jamstva. Potrebno dovršiti mješalicom za vodu.

Kod	Ref	Lt	Dim mm	Težina Kg	Dodatna oprema	MJ	€
1500516	BX 16	16	180 x 520 x V395	10,5		KOM	
1500821					Mješalica za vodu	KOM	



Quick

**Ručni WC-Toalet Johnson**

Johnson toalet s ručnom pumpom. Jednostavna montaža zahvaljujući sustavu za pričvršćivanje. Ulaz  $\varnothing$  20 mm (3/4") izlaz  $\varnothing$  38 mm (1" 1/2).

SPXFLOW  
Johnson Pump

Kod	Toalet	Zamjenski dijelovi	MJ	€
1321500	AquaT Compact		KOM	
1321502	AquaT Comfort		KOM	
1320304		Set za popravke	PAK	
1320317		Kompletna pumpa	KOM	
1320318		Baza	KOM	
1322019		Brtva stupa	KOM	
1322020		Brtva klipa	KOM	
1320031		Daska Compact od ABS-a	KOM	
1320032		Daska Comfort od ABS-a	KOM	
1320030		Daska Compact od lakiranog drva	KOM	

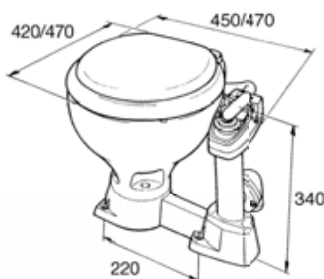
**Ručni WC-Toalet Jabsco Compact**

Toalet Jabsco Compact s ručnom pumpom i sistemom Twist & Lock sprječava povratak otpadnih voda i osigurava veću sigurnost i udobnost na brodu.

Ulaz  $\varnothing$  20 mm (3/4") izlaz  $\varnothing$  38 mm (1" 1/2).

JABSCO

Kod	Toalet	Zamjenski dijelovi	MJ	€
1322001	Jabsco Twist & Lock		KOM	
1320006		Set za popravke	KOM	
1322422		Brtva stupa	KOM	
1320017		Kompletna pumpa	KOM	
1320016		Baza	KOM	
1320031		Daska Compact od ABS-a	KOM	
1320030		Daska Compact od lakiranog drva	KOM	

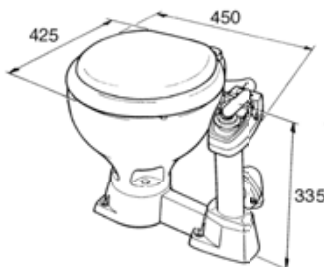
**- ELEKTRIČNI TOALETI -****Električni WC-Toalet Johnson AquaT**

Johnson toalet s udobnom daskom i Porculanskom školjkom. Opremljen pumpom i drobilicom visoke učinkovitosti s pokretanjem na gumb.

Ulaz  $\varnothing$  20 mm / izlaz  $\varnothing$  25 mm.

SPXFLOW  
Johnson Pump

Kod	Toalet	Zamjenski dijelovi	MJ	€
1320012	Compact 12V		KOM	
1320024	Compact 24V		KOM	
1321012	Comfort 12V		KOM	
1321024	Comfort 24V		KOM	
1321030		Set za popravke	PAK	
1322018		Ispusni nepovratni ventil	KOM	
1320031		Daska Compact od ABS-a	KOM	
1320032		Daska Comfort od ABS-a	KOM	
1320030		Daska Compact od lakiranog drva	KOM	

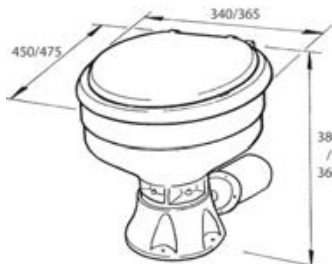
**Električni WC-Toalet Jabsco**

Električni toalet Jabsco s Porculanskom školjkom i drobilicom visoke učinkovitosti. Pokreće se jednostavnim pritiskom gumba. Samousisan na 1,20 metara.

Ulaz  $\varnothing$  19 mm / izlaz  $\varnothing$  25 mm.

JABSCO

Kod	Toalet	Zamjenski dijelovi	MJ	€
1322012	Compact 12V		KOM	
1322024	Compact 24V		KOM	
1322010		Set za popravke	PAK	
1320031		Daska Compact od ABS-a	KOM	
1320030		Daska Compact od lakiranog drva	KOM	

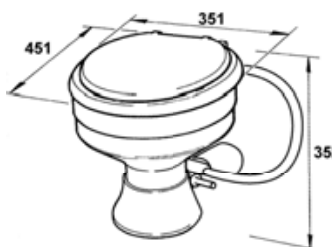

**Električni WC-Toalet Ocean Evolution**

Električni toalet Ocean Evolution s automatskim upravljanjem punjenja i pražnjenja vode. Zahvaljujući novoj pumpi toalet je tih poput vakuumskog. Vrlo niska potrošnja vode. Opremljen daskom sa zglobovima soft closing i komandnom pločom. Ispušna pumpa/drobnica omogućuje drenažu otpada do 4 metara visine i 40 metara udaljenosti te, zahvaljujući nepovratnom ventilu, ne dolazi do povratka otpada. Odvod se odvija preko 360° okretnog priključka od 38 mm (1" 1/2) koji se može podesiti na 25 mm (1").

Kod	Toalet	Zamjenski dijelovi	MJ	€
1320042	Compact 12V		KOM	
1320043	Compact 24V		KOM	
1320046	Comfort 12V		KOM	
1320047	Comfort 24V		KOM	
1320031		Daska Compact od ABS-a	KOM	
1320032		Daska Comfort od ABS-a	KOM	
1320030		Daska Compact od lakiranog drva	KOM	



4

**Električni WC-Toalet Ocean Laguna Standard**

Kompaktan električni toalet Ocean Laguna Standard jednostavan za montažu. Školjka od Bijelog Porculana s komponentama otpornim na koroziju i sistemom zatvaranja soft-closing. Opremljen pumpom s kombiniranim djelovanjem usisa centrifugalnog drobljenja i komandnom pločom. Ulaz  $\varnothing$  19 mm (3/4"), izlaz  $\varnothing$  38 mm (1" 1/2) koji se može podesiti na 25 mm (1").

Kod	V	MJ	€
1322013	12	KOM	
1322014	24	KOM	

**Električni WC-Toalet Ocean Luxury Standard**

Električni toalet s udobnom daskom sa soft-closing zatvaranjem te školjkom i postoljem od protuudarnog Porculana. Opremljen pumpom drobnicom s kombiniranim djelovanjem usisa i centrifugalnog drobljenja, pumpom za unos vode i komandnom pločom. Potrošnja 30A na 12V. Ulaz  $\varnothing$  19 mm / izlaz  $\varnothing$  25/38 mm.

Kod	Vrsta toaleta	V mm	V	MJ	€
1320212	Niski	385	12	KOM	
1320224	Niski	385	24	KOM	
1320232	Standardni	455	12	KOM	
1320234	Standardni	455	24	KOM	

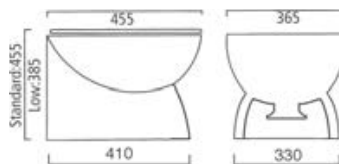

**Električni WC-Toalet Johnson AquaT Silent**

Toalet Johnson AquaT Silent Hydrovacuum s elektroničkim upravljanjem punjenja i pražnjenja vode. Vrlo niska potrošnja vode, velika udobnost, s iznimno tihim mehanizmom. Školjka od protuudarnog Porculana. Može se postaviti iznad ili ispod vodene linije i radi s morskom ili slatkom vodom. Ispuštanje otpada odvija se do 7 metara udaljenosti zahvaljujući ugrađenoj pumpi/drobilici. Opremljen pumpom za unos vode model 1309308 za 12V WC ili 1309309 za 24V WC. Ulaz  $\varnothing$  19 mm (3/4"), izlaz  $\varnothing$  38 mm (1 1/2") koji se može podesiti na 25 mm (1").

Kod	Toalet	MJ	€
<b>1320022</b>	Compact 12V	KOM	
<b>1320023</b>	Compact 24V	KOM	
<b>1321022</b>	Comfort 12V	KOM	
<b>1321023</b>	Comfort 24V	KOM	

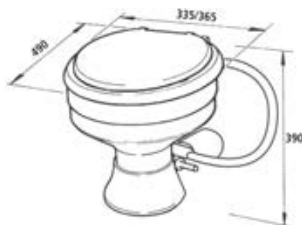

SPXFLOW  
Johnson Pump

**Električni WC-Toalet Ocean Laguna Silent**

Toalet Ocean Laguna Silent Hydrovacuum s elektroničkim upravljanjem punjenja i pražnjenja vode. Vrlo niska potrošnja vode, velika udobnost, s iznimno tihim mehanizmom. Školjka od protuudarnog Porculana. Može se postaviti iznad ili ispod vodene linije i radi s morskom ili slatkom vodom. Ispuštanje otpada odvija se do 7 metara udaljenosti zahvaljujući ugrađenoj pumpi/drobilici. Potrebno dovršiti pumpom za unos vode. Ulaz  $\varnothing$  19 mm (3/4"), izlaz  $\varnothing$  38 mm (1 1/2") koji se može podesiti na 25 mm (1").

Kod	V	MJ	€
<b>1322021</b>	12	KOM	
<b>1322022</b>	24	KOM	

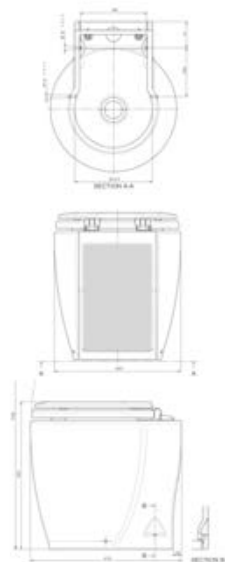

Ocean  
Technology

**Električni WC-Toalet Ocean Luxury Silent**

Toalet s hydrovacuum elektroničkim upravljanjem punjenja i pražnjenja vode. Vrlo niska potrošnja vode. Iznimno tih i udoban (kao kod kuće). Školjka od protuudarnog Porculana sa sistemom zatvaranja soft-closing. Opremljen komandnom pločom. Ispuštanje otpada odvija se zahvaljujući ugrađenoj pumpi/drobilici, dok punjenje vode s pumpom koja se nabavlja zasebno. Ulaz vode  $\varnothing$  19 mm (3/4"), izlaz  $\varnothing$  25/38 mm (1-1 1/2"). Prilikom postavljanja više toaleta u nizu dovoljna je samo jedna pumpa za sve toalete i jedan električni ventil od 12V šifre 1320476 ili od 24V šifre 1320478 po toaletu.

Kod	Vrsta toaleta	V mm	V	Dodatna oprema	MJ	€
<b>1320072</b>	Niski	385	12		KOM	
<b>1320074</b>	Niski	385	24		KOM	
<b>1320082</b>	Standardni	455	12		KOM	
<b>1320084</b>	Standardni	455	24		KOM	
<b>1320476</b>				Elektroventil 12V	KOM	
<b>1320478</b>				Elektroventil 24V	KOM	

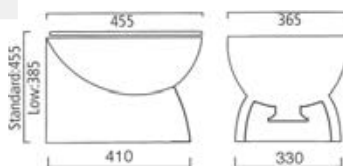

Ocean  
Technology



**Električni Set za WC-Toalete Ocean**

Električni set za pretvaranje ručnog toaleta u električni. Jednostavno se instalira, zamjenjuje ručnu pumpu. Odgovara svim toaletima s 4 otvora za pričvršćivanje i razmakom između rupa od 95 mm poput toaleta Ocean/TMC/Jabasco/Raritan/RM69/Johnson/Thetford/Lalizas. Ukupna dužina: 360 mm.

Kod	Ref	MJ	€
<b>1320512</b>	12V	KOM	
<b>1320524</b>	24V	KOM	

**Električni Set za WC-Toalete Ocean Evolution**

Električni set za pretvaranje ručnog toaleta u električni. Jednostavno se instalira, zamjenjuje ručnu pumpu. Opremljen iznimno tihom pumpom nove generacije koja svodi potrošnju vode na minimum. S 360° okretnim priključkom za pražnjenje. Odgovara svim toaletima s 4 otvora za pričvršćivanje i razmakom između rupa od 95 mm poput toaleta Ocean/TMC/Jabasco/Raritan/RM69/Johnson/Thetford/Lalizas.

Kod	Ref	MJ	€
<b>1320542</b>	12V	KOM	
<b>1320544</b>	24V	KOM	

**Električni Set Vacuum za WC-Toalete**

Električni set za pretvaranje ručnog toaleta u električni vakuumski. Jednostavno se instalira, zamjenjuje ručnu pumpu te je opremljen elektroničkim upravljanjem ulaza/izlaza vode s vrlo niskom potrošnjom vode od samo 1-2,5 litara.

Kod	Ref	MJ	€
<b>1320522</b>	12V	KOM	
<b>1320534</b>	24V	KOM	

**Električni Set za WC-Toalete Jabasco Base**

Električni set za pretvaranje ručnog toaleta u električni. Jednostavno se instalira, zamjenjuje ručnu pumpu.

Kod	Ref	MJ	€
<b>1320712</b>	12V	KOM	
<b>1320724</b>	24V	KOM	

**Električni Set za WC-Toalete Jabasco Vertical**

Električni set za pretvaranje ručnog toaleta u električni. Jednostavno se instalira, zamjenjuje ručnu pumpu.

Kod	Ref	MJ	€
<b>1320612</b>	Set 12V	KOM	
<b>1320624</b>	Set 24V	KOM	
<b>1320007</b>	Set zamjenskih brtvi	PAK	

**Univerzalni Električni Set za Toalete**

Univerzalni električni set 12V za pretvaranje ručnog toaleta u električni. Jednostavno se instalira, zamjenjuje ručnu pumpu WC-a.

Kod	MJ	€
<b>1320606</b>	KOM	

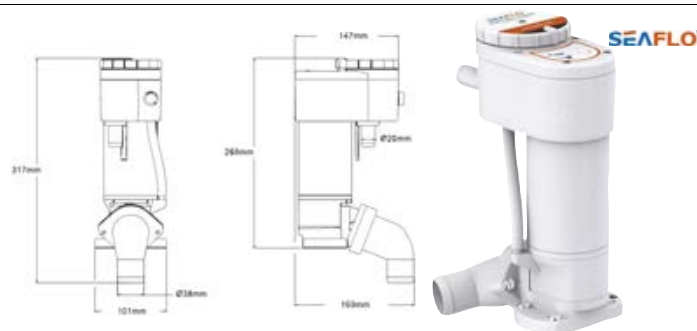

**Prekidač za upravljanje WC-Toaletom**

Prekidač na ploči za pokretanje toaleta od 12/24V.

Kod	MJ	€
1321216	KOM	

**Upravljačka Ploča s Pokazivačem Razine za WC-Toalete**

Upravljačka ploča za električne toalete od 12/24V s pokazivačem razine otpadnih voda. Senzor V13 cm na izbor.

Kod	Dim mm	Dodatna oprema	MJ	€
1321212	125 x 80		KOM	
1321220		Sonda senzor	KOM	

**Upravljačka Ploča s Pokazivačem Razine za Vakuumske WC-Toalete**

Upravljačka ploča za vakuumske toalete od 12/24V s pokazivačem razine otpadnih voda. Senzor V13 cm na izbor.

Kod	Dim mm	Dodatna oprema	MJ	€
1321214	125 x 80		KOM	
1321220		Sonda senzor	KOM	

**Štitnik Seat-Saver**

Štitnik koji sprječava bočno klizanje toaletnih poklopaca.

Kod	MJ	€
1323034	PAR	

**Set Bide**

Set za bide od Kromiranog Mesinga s hladno/toplom vodom ili samo hladnom. Odgovara bilo kojem WC sjedalu.

Kod	Voda	MJ	€
1324001	Hladna	KOM	
1324002	Topla/Hladna	KOM	

**Sjedala i Poklopci**

Sjedala i poklopci za ručne i električne toalete.

Kod	Ref	Soft-Close	L x W mm	L1 x W1 mm	A mm	MJ	€
1320031	Daska Compact od ABS-a	Ne	315 x 335	225 x 240	140	KOM	
1320030	Daska Compact od lakiranog drva	Ne	315 x 335	225 x 240	140	KOM	
1320032	Daska Comfort od ABS-a	Da	400 x 365	260 x 215	140	KOM	
1320036	Daska Luxury od Polimera TE	Da	450 x 355	285 x 220	120	KOM	

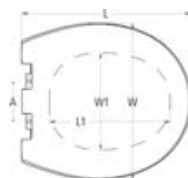
**Zamjenski Dijelovi WC Jabsco Stari Tip**

Zamjenski dijelovi za stari tip Jabsco WC-a.

Kod	Originalni zamjenski dijelovi	MJ	€
1320005	Set za popravke do 1998. god.	PAK	
1320004	Set za popravke nakon 1998. god.	PAK	
1322417	Brtva stupa	KOM	
1320017	Kompletna pumpa	KOM	
1322418	Brtva klipa	KOM	
1320016	Baza	KOM	



**WC - Toalet Tecma Nano**

Kompaktni toalet Tecma Nano kombinira udobnost i visoku učinkovitost s najmanjim dimenzijama. Daska izrađena na bazi Termostvrdnjavajućih materijala. Opremljen snažnom pumpom drobilicom, s ograničenom potrošnjom vode i struje te niskom emisijom zvuka. Brza i jednostavna ugradnja i ožičenje, održavanje nije potrebno. Može se upravljati putem dviju upravljačkih ploča: Eko ploča: ploča s gumbom za pokretanje punjenja/pražnjenja vode. All-in-One SFT ploča: ploča s dva gumba za punjenje/pražnjenje vode sa Smart Flush tehnologijom za malu potrošnju i niske emisije zvuka. Opremljen svjetlom za nadzor spremnika otpadnih voda i funkcijom sprječavanja izlivanja ulaznih voda.

**TECMA**

Kod	Toalet	Ploča	MJ	€
<b>1326001</b>	Nano 12V	Eco	KOM	
<b>1326002</b>	Nano 24V	Eco	KOM	
<b>1326009</b>	Nano 12V	All-in-One SFT	KOM	
<b>1326010</b>	Nano 24V	All-in-One SFT	KOM	

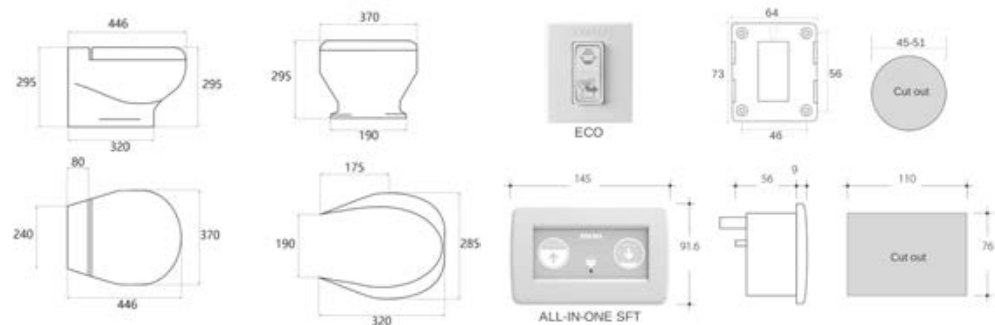
**WC - Toalet Tecma Compass Short**

Toalet Tecma Compass predstavlja kvalitetno i univerzalno rješenje za plovila od 30 do 50 stopa. Poseban oblik omogućuje ugradnju u bilo koju vrstu trupa. Opremljen Poliesterskom daskom sa sistemom zatvaranja soft closing koji sprječava štetu i buku te s vrhunskom pumpom drobilicom. Osmišljen kako bi sveo na minimum potrošnju vode, struje i zvukova. Brza i jednostavna ugradnja i ožičenje, održavanje nije potrebno. Može se upravljati putem dviju upravljačkih ploča: Eko ploča: ploča s gumbima za pokretanje punjenja/pražnjenja vode. All-in-One SFT ploča: ploča s dva gumba za punjenje/pražnjenje vode sa Smart Flush tehnologijom za malu potrošnju i niske emisije zvuka. Opremljen svjetlom za nadzor spremnika otpadnih voda i funkcijom protiv izlivanja ulaznih voda.

**TECMA**

Kod	Toalet	Ploča	MJ	€
<b>1326003</b>	Compass Short 12V	Eco	KOM	
<b>1326004</b>	Compass Short 24V	Eco	KOM	
<b>1326011</b>	Compass Short 12V	All-in-One SFT	KOM	
<b>1326012</b>	Compass Short 24V	All-in-One SFT	KOM	

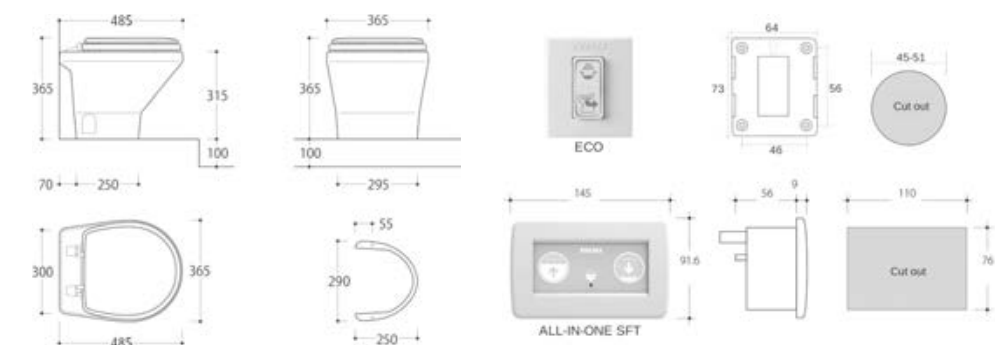
**Sistem Prenosa Vode Sanisplit NK**

Sanisplit NK je snažna i tiha crna jedinica za prenošenje sivih voda iz bidea, tuševa i umivaonika. Opremljena nepovratnim ventilom i tlačnom sklopkom koja se aktivira pri ulasku vode u jedinicu. Minimalna visina instalacije je 200 mm ispod odvoda.

**TECMA**

Kod	Ref	Zamjenski dijelovi	MJ	€
<b>1326310</b>	Sanisplit NK 12V		KOM	
<b>1326311</b>	Sanisplit NK 24V		KOM	
<b>1326312</b>	Sanisplit NK 230V		KOM	
<b>1326300</b>		T-PF.SPLITFAS12V - 12V Motor	KOM	
<b>1326301</b>		T-PF.SPLITFAS24V - 24V Motor	KOM	
<b>1326302</b>		T-PF.SPLITFAS23 - 230V Motor	KOM	
<b>1326303</b>		T-PF.P58/NK Spremnik i in/out priključci	KOM	
<b>1326304</b>		T-PE.P36 Senzor za razinu	KOM	

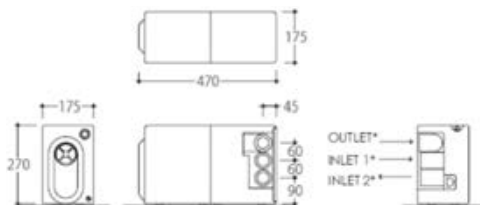

**WC - Toalet Tecma Breeze**

Toalet Tecma Breeze ugađenog dizajna kombinira udobnost i ergonomiju. Daska od Termostvrdnjavajućeg materijala sa sistemom zatvaranja soft closing koji sprječava štetu i buku. S brzim sistemom skidanja prednjeg sjedala za jednostavno čišćenje i održavanje. Osmišljen kako bi sveo na minimum potrošnju vode, struje i zvukova. Brza i jednostavna ugradnja i ožičenje, održavanje nije potrebno. Može se upravljati putem dviju upravljačkih ploča: All-in-One SFT ploča: ploča s dva gumba za punjenje/pražnjenje vode sa Smart Flush tehnologijom za malu potrošnju i niske emisije zvuka. Opremljen svjetlom za nadzor spremnika otpadnih voda i funkcijom protiv izlivanja ulaznih voda. Touch SFT ploča: touch ploča s gumbima za punjenje/pražnjenje vode, Smart Flush tehnologijom za malu potrošnju i niske emisije zvuka. Opremljen svjetlom za nadzor spremnika otpadnih voda s programiranjem protoka i funkcijom protiv izlivanja ulaznih voda. Mogućnost izbora načina rada: krstarenje ili vez.

**TECMA**

Kod	Toalet	Ploča	MJ	€
<b>1326014</b>	Breeze 12V	All-in-One SFT	KOM	
<b>1326015</b>	Breeze 24V	All-in-One SFT	KOM	
<b>1326018</b>	Breeze 12V	Touch SFT	KOM	
<b>1326019</b>	Breeze 24V	Touch SFT	KOM	

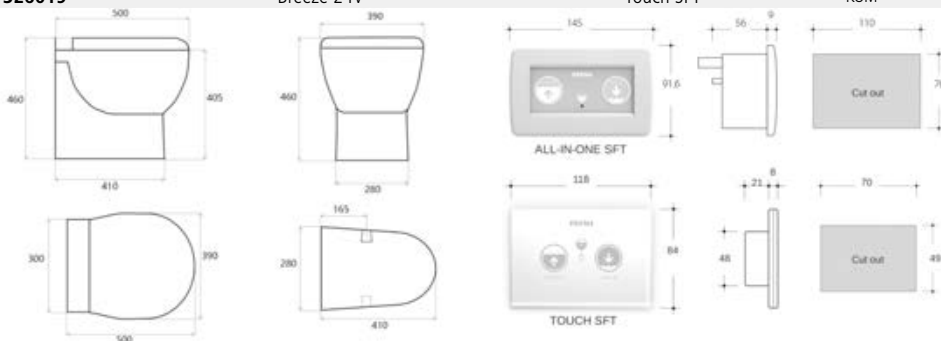
**WC - Toalet Tecma Elegance 2G**

Toalet Tecma Elegance 2G elegantnog dizajna omogućava udobnost vlastitog doma u malom prostoru. Osmišljen kako bi sveo na minimum potrošnju vode, struje i zvukova. Brza i jednostavna ugradnja i ožičenje, održavanje nije potrebno. Može se upravljati putem dviju upravljačkih ploča: All-in-One SFT ploča: ploča s dva gumba za punjenje/pražnjenje vode sa Smart Flush tehnologijom za malu potrošnju i niske emisije zvuka. Opremljen svjetlom za nadzor spremnika otpadnih voda i funkcijom sprječavanja izlivanja ulaznih voda. Touch SFT ploča: touch ploča s gumbima za punjenje/pražnjenje vode, Smart Flush tehnologijom za malu potrošnju i niske emisije zvuka. Opremljen svjetlom za nadzor spremnika otpadnih voda s programiranjem protoka i funkcijom protiv izlivanja ulaznih voda. Mogućnost izbora načina rada: krstarenje ili vez.

**TECMA**

Kod	Toalet	Ploča	MJ	€
<b>1326030</b>	Elegance 2G 12V	All-in-One SFT	KOM	
<b>1326032</b>	Elegance 2G 24V	All-in-One SFT	KOM	
<b>1326034</b>	Elegance 2G 12V	Touch SFT	KOM	
<b>1326036</b>	Elegance 2G 24V	Touch SFT	KOM	

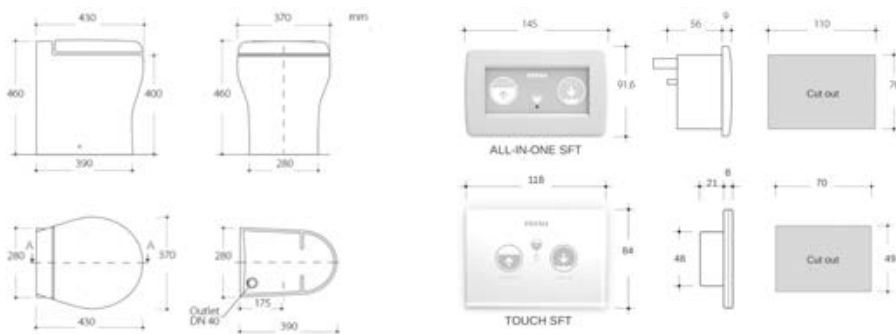
**WC - Toalet Tecma Silence Plus 2G**

Toalet Tecma Silence Plus 2G elegantnog dizajna omogućava udobnost vlastitoga doma u malom prostoru. Daska izrađena na bazi Termostvrdnjavajućih materijala, sa sistemom zatvaranja soft closing koji sprječava štetu i buku. Osmišljen kako bi sveo na minimum potrošnju vode, struje i zvukova. Brza i jednostavna ugradnja i ožičenje, održavanje nije potrebno. Može se upravljati putem dviju upravljačkih ploča: All-in-One SFT ploča: ploča s dva gumba za punjenje/pražnjenje vode sa Smart Flush tehnologijom za malu potrošnju i niske emisije zvuka. Opremljen svjetlom za nadzor spremnika otpadnih voda i funkcijom sprječavanja izlivanja ulaznih voda. Touch SFT ploča: touch ploča s gumbima za punjenje/pražnjenje vode, Smart Flush tehnologijom za malu potrošnju i niske emisije zvuka. Opremljen svjetlom za nadzor spremnika otpadnih voda s programiranjem protoka i funkcijom sprječavanja izlivanja ulaznih voda. Mogućnost izbora načina rada: krstarenje ili vez.

**TECMA**

Kod	Toalet	Ploča	MJ	€
<b>1326040</b>	Silence Plus 2G 12V	All-in-One SFT	KOM	
<b>1326042</b>	Silence Plus 2G 24V	All-in-One SFT	KOM	
<b>1326044</b>	Silence Plus 2G 12V	Touch SFT	KOM	
<b>1326046</b>	Silence Plus 2G 24V	Touch SFT	KOM	

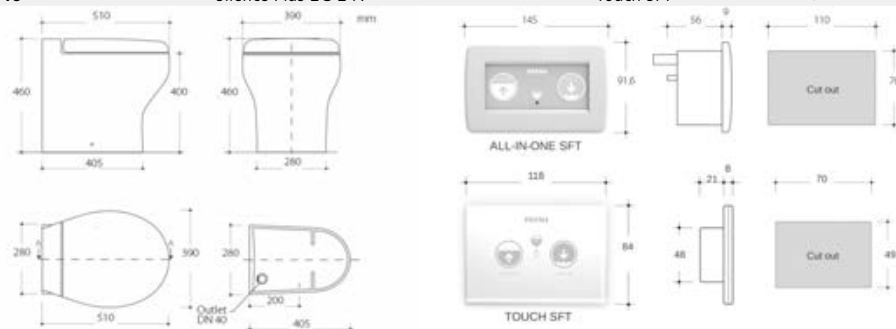

**Dotatna Oprema i Zamjenski Dijelovi za Toalete Compact**

Dotatna oprema i zamjenski dijelovi za toalete Tecma serije Compact (Nano, Compass i EasyFit).

**TECMA**

Kod	Originalna šifra	Ref prikaz	Ref	MJ	€
1326204	T-PF.P01C	1	Pumpa drobilica 12V sa spojnom cijevi	KOM	
1326205	T-PF.P01D	1	Pumpa drobilica 24V sa spojnom cijevi	KOM	
1326206	T-786	2	Set odvodnih cijevi	KOM	
1326224	T-PF.P86	3	Odvodni nepovratni ventil	KOM	
1326207	T-PF.PE15	4	Set brtvila za priključivanje drobilice	KOM	
1326240	T-PF.P88	5	Set montažnog nosača drobilice	KOM	
1326145	T-PF.P03/B	6	Mlaznica za ulaz vode	KOM	
1326217	T-PF.P128	9	Set upravljačka ploča Eco 12V s elektroventilom	KOM	
1326218	T-PF.P129	9	Set upravljačka ploča Eco 24V s elektroventilom	KOM	
1326219	T-PF.P11B	10	Upravljačka ploča All-in-One SFT 1 tipka	KOM	
1326220	T-PF.P11	10	Upravljačka ploča All-in-One SFT 2 tipke	KOM	
1326221	T-PF.P11M2	10	Upravljačka ploča All-in-One SFT 2 tipke Multiframe	KOM	
1326222	T-PF.P11T2	10	Upravljačka ploča Touch SFT	KOM	
1326213	ECO12	11	Sklopka Eco 12V	KOM	
1326216	ECO24	11	Sklopka Eco 24V	KOM	
1326208	T-PF.P14/I	12	Elektroventil 12V	KOM	
1326209	T-PF.P15/I	12	Elektroventil 24V	KOM	
1309308	T-PF.P27	14	Pumpa za unos vode 12V	KOM	
1309309	T-PF.P28	14	Pumpa za unos vode 24V	KOM	
1326157	T-PF.P07	15	Pneumatski senzor za razinu spremnika	KOM	
1326158	T-PF.P07/C	15	Dvostruki pneumatski senzor za razinu spremnika	KOM	
1326242	T-PF.P80	16	Set vijaka za podnu montažu	KOM	

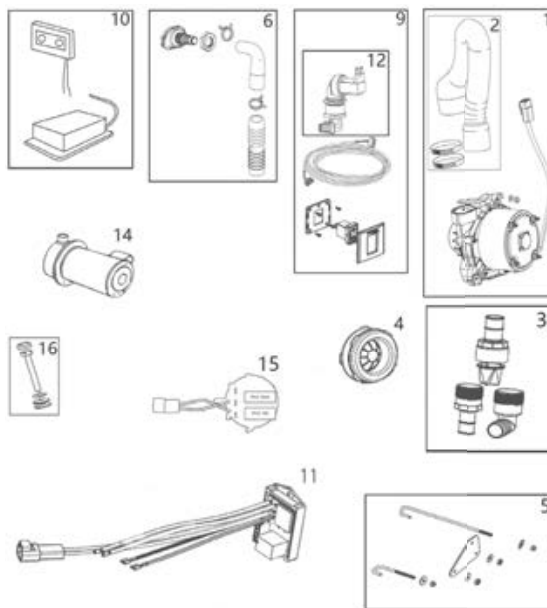
**Daske i Šarke za Toalete Compact**

Daske i šarke za toalete Tecma serije Compact (Nano, Compass, EasyFit).

PE: klasična i čvrsta daska od Poliestera s vidljivim poklopcem i daskom.

TE: moderna i lagana daska od Termoaktivnog materijala s poklopcem koji sakriva dasku.

Soft closing: zglobovi s prigušenim sustavom za izbjegavanje buke i oštećenja.

**TECMA**

Kod	Originalna šifra	Za toalete	Ref	MJ	€
1326118	T-236TB	Nano	Daske i poklopac Bijeli TE	KOM	
1326230	T-630	Nano	Šarke za dasku TE	PAK	
1326203	T-781TBFR	Compass	Daske i poklopac Bijeli PE Soft Closing	KOM	
1326200	T-PF.PE03	Easyfit	Daske i poklopac Bijeli PE	KOM	



TE



PE

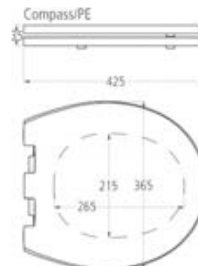
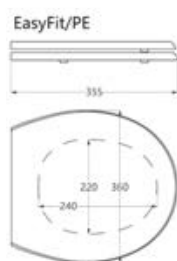

## Dodatna Oprema i Zamjenski Dijelovi za Toalete Design i Flexi

Dodatna oprema i zamjenski dijelovi za toalete Tecma serije Design (X-Light, Privilege, Evolution, Breeze) i Flexi (Silence, Elegance).

TECMA

Kod	Originalna šifra	Ref prikaz	Ref	MJ	€
1326129	T-PF.P01A	1	Pumpa drobilica 12V	KOM	
1326130	T-PF.P01B	1	Pumpa drobilica 24V	KOM	
1326131	T-PF.P109	1	Pumpa drobilica 230V	KOM	
1326151	T-PF.P29/A_2G	2	Odvodna cijev	KOM	
1326155	T-PF.P86	3	Nepovratni ventil (ne 2G)	KOM	
1326153	T-PF.P13/A_2G	4	Crijevo za sifon	KOM	
1326154	T-PF.P50_2G	5	Kompletan set crijeva	KOM	
1326128	T-PF.P32	6	Set za montažu drobilice Flexi std	KOM	
1326127	T-PF.P32/B	6	Set za montažu drobilice Flexi short	KOM	
1326126	T-PF.P32/C	6	Set za montažu drobilice Breeze	KOM	
1326145	T-PF.P03/B	7	Bijela mlaznica za vodu	KOM	
1326146	T-PF.P03/P	7	Mlaznica za vodu boje bjelokosti	KOM	
1326148	T-PF.P03B/B	7	Bijela mlaznica za vodu s bideom	KOM	
1326149	T-PF.P03B/P	7	Mlaznica za vodu boje bjelokosti s bideom	KOM	
1326219	T-PF.P11B	8	All-In-One SFT Kontrolna Ploča 1 Dugme	KOM	
1326220	T-PF.P11	8	All-In-One SFT Kontrolna Ploča 2 Dugmeta	KOM	
1326221	T-PF.P11M2	8	All-In-One SFT Multiframe Kontrolna Ploča 2 Dugmeta	KOM	
1326222	T-PF.P11T2	8	Kontrolna Ploča Touch SFT	KOM	
1326134	T-PF.P14/V	9	Invensys elektroventil 12V	KOM	
1326135	T-PF.P15/V	9	Invensys elektroventil 24V	KOM	
1326136	T-PF.P12/V	9	Invensys elektroventil 230V	KOM	
1309308	T-PF.P27	10	Pumpa za unos vode 12V	KOM	
1309309	T-PF.P28	10	Pumpa za unos vode 24V	KOM	
1326157	T-PF.P07	11	Pneumatski senzor za spremnik	KOM	
1326158	T-PF.P07/C	11	Dvostruki pneumatski senzor za spremnik	KOM	
1326124	T-896	12	Set vijaka za podnu montažu	KOM	

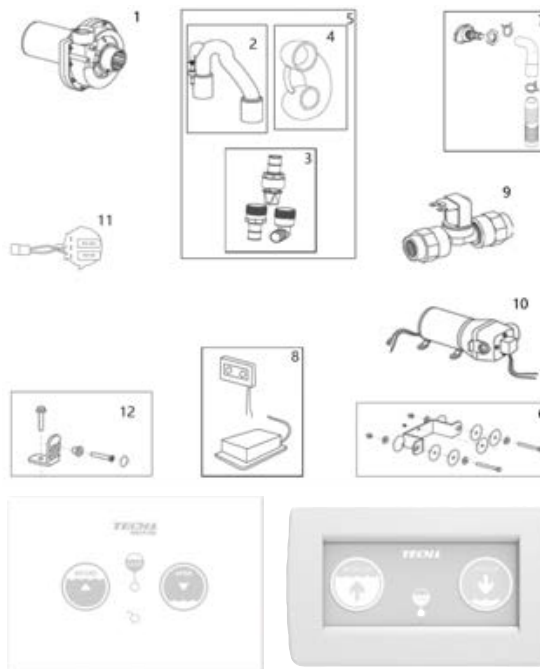

## Daske i Zglobovi za Toalete Design i Flexi

Daske i zglobovi za toalete Tecma serije Design (Breeze) i Flexi (Silence, Elegance).

PE: klasična i čvrsta daska od Poliestera s vidljivim poklopcem i daskom.

TE: moderna i lagana daska od Termoaktivnog materijala s poklopcem koji sakriva dasku.

Soft closing: zglobovi s prigušenim sustavom za izbjegavanje buke i oštećenja.

TECMA

Kod	Originalna šifra	Za toalete	Ref	MJ	€
1326110	T-278TBFR/CN	Breeze	Daska Bijeli TE Soft Closing	KOM	
1326111	T-630/B	Breeze	Soft Closing šarke za daske TE	PAK	
1326100	T-278	Silence Plus	Daska Bijeli PE	KOM	
1326101	T-278C	Silence Plus	Daska Bjelokost PE	KOM	
1326102	T-278TB	Silence Plus	Daska Bijeli TE	KOM	
1326150	T-278FR	Silence Plus	Daska Bijeli PE Soft Closing	KOM	
1326156	T-278TBFR	Silence Plus	Daska Bijeli TE Soft Closing	KOM	
1326104	T-596	Silence Plus / Elegance	Šarke za daske PE	PAK	
1326105	T-630	Silence Plus / Elegance	Šarke za daske TE	PAK	
1326172	T-PF.P83	Silence Plus	Šarke za daske PE Soft Closing	PAK	
1326173	T-630/F	Silence Plus / Elegance	Šarke za daske TE Soft Closing	PAK	
1326115	T-236	Elegance	Daska Bijeli PE	KOM	
1326116	T-236C	Elegance	Daska Bjelokost PE	KOM	
1326118	T-236TB	Elegance	Daska Bijeli TE	KOM	
1326170	T-236FR	Elegance	Daska Bijeli PE Soft Closing	KOM	
1326171	T-236TBFR	Elegance	Daska Bijeli TE Soft Closing	KOM	
1326174	T-PF.P84	Elegance	Šarke Soft Closing za dasku PE	PAK	



TE



PE

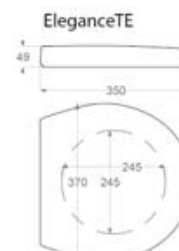
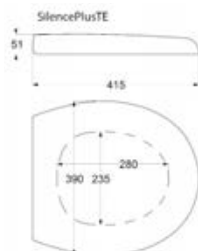
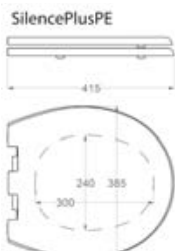
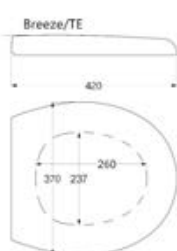

**Pumpa Drobilica BW 40**

Pumpa-drobilica BW40 za pražnjenje spremnika otpadnih voda. Samousisna do 1,2 metara, ispušta do 600 litara u jednom postupku.

Ulaz ø 38 mm / izlaz ø 25 mm.

Kod	V	mm	Lt/min	MJ	€
<b>1308012</b>	12	280 x 110	40	KOM	
<b>1308024</b>	24	280 x 110	40	KOM	

MTM

**Pumpa Drobilica Ocean**

Pumpa-drobilica Ocean od Mesinga za pražnjenje spremnika otpadnih voda. Samousisna do 5 metara, ispušta do 600 litara u jednom postupku.

Ulaz ø 38 mm / izlaz ø 25 mm.

Kod	V	mm	Lt/min	MJ	€
<b>1309012</b>	12	270 x 130 x 90	47	KOM	
<b>1309024</b>	24	270 x 130 x 90	47	KOM	

Ocean

**Pumpa Drobilica Jabsco**

Pumpa-drobilica Jabsco za pražnjenje spremnika otpadnih voda. Samousisna do 1,2 metara, ispušta do 600 litara u jednom postupku.

Ulaz ø 38 mm / izlaz ø 25 mm.

Kod	V	mm	Lt/min	MJ	€
<b>1308212</b>	12	281 x 92 x 106	40	KOM	
<b>1308224</b>	24	281 x 92 x 106	40	KOM	

JABSCO

**Pumpa Drobilica Johnson**

Pumpa-drobilica Johnson za pražnjenje spremnika otpadnih voda. Samousisna do 2 metara, ispušta do 500 litara u jednom postupku.

Ulaz ø 38 mm / izlaz ø 25 mm.

Kod	V	mm	Lt/min	MJ	€
<b>1308202</b>	12	230 x 82 x 108	40	KOM	
<b>1308204</b>	24	230 x 82 x 108	40	KOM	

SPXFLOW  
Johnson Pump**Pumpa za Otpadne Vode Johnson Viking 16**

Pumpa Johnson s membranom od ojačanog Nitrila samousisna do 3 m visine. Za sive i otpadne vode ili za pražnjenje vrlo zaprljanih kaljuža.

Kod	V	Dim mm	Lt/min	ø Otvora mm	MJ	€
<b>1826032</b>	12	186 x 235 x V118	16	19 - 25	KOM	
<b>1826034</b>	24	186 x 235 x V118	16	19 - 25	KOM	

SPXFLOW  
Johnson Pump**Pumpa za Otpadne Vode Johnson Viking 32**

Pumpa s membranom Johnson Viking 32 samousisna do 3 metara visine. Zahvaljujući nepovratnim ventilima, filteri nisu potrebni. Koristi se za premještanje sivih ili otpadnih voda, koje sadrže neobrađene tvari iz spremnika goriva, usluga na vezu ili u more. Pokreće se ručno u hitnim slučajevima.

Kod	V	Dim mm	Lt/min	ø Otvora mm	MJ	€
<b>1826036</b>	12	277 x 264 x V192	32	38 (1" 1/2)	KOM	
<b>1826038</b>	24	277 x 264 x V192	32	38 (1" 1/2)	KOM	

SPXFLOW  
Johnson Pump

**Pumpa za Otpadne Vode Johnson Viking Vacuum**

Robusna pumpa s membranom Johnson Viking Vacuum samousisna do 5 metara visine. Opremljena dvostrukim nepovratnim ventilima, filteri nisu potrebni. Najprikladnija za vakuum toaleta. Koristi se za premještanje sivih ili otpadnih voda koje sadrže neobrađene tvari iz spremnika goriva, usluga na vezu ili u more. Pokreće se ručno u hitnim slučajevima.

Kod	Lt/min	Ø Otvora mm	Dim mm	V	MJ	€
<b>1309300</b>	24	38 (1" 1/2)	340 x 271 x V192	12	KOM	
<b>1309302</b>	24	38 (1" 1/2)	340 x 271 x V192	24	KOM	

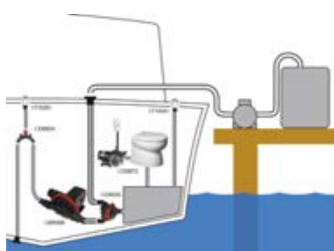
SPXFLOW  
Johnson Pump**Pumpa za Otpadne Vode Jabsco Waste 19**

Robusna pumpa s membranom Jabsco samousisna do 3 metara visine. Za pražnjenje spremnika sivih ili otpadnih voda, uključujući neobrađene tvari. Tiha, kompaktnog dizajna i fleksibilne montaže s okretnom glavom u više položaja.

Kod	Lt/min	Ø Otvora mm	Dim mm	V	MJ	€
<b>1825742</b>	19	38 (1" 1/2)	155 x 277 x V111	12	KOM	
<b>1825744</b>	19	38 (1" 1/2)	155 x 277 x V111	24	KOM	



JABSCO

**Pumpa za Otpadne Vode Ocean Waste 32**

Pumpa s membranom Ocean samousisna do 3 metara visine s dvostrukim nepovratnim ventilom. Za pražnjenje spremnika sivih ili otpadnih voda, uključujući neobrađene tvari. Tiha, kompaktnog dizajna i fleksibilne montaže s okretnom glavom u više položaja.

Kod	Lt/min	Ø Otvora mm	Dim mm	V	MJ	€
<b>1826018</b>	32	38 (1" 1/2)	151 x 140 x V105	12	KOM	
<b>1826020</b>	32	38 (1" 1/2)	151 x 140 x V105	24	KOM	



Ocean

**Pumpa za Punjenje Johnson Flush**

Automatska samousisna pumpa Johnson za punjenje vode koja služi za ispiranje vakuumskih toaleta.

Kod	Lt/min	Ø Otvora mm	Dim mm	V	MJ	€
<b>1309308</b>	11	16 (3/8")	200 x 197 x V114	12	KOM	
<b>1309309</b>	11	16 (3/8")	200 x 197 x V114	24	KOM	

SPXFLOW  
Johnson Pump**Pumpa za Punjenje Ocean Flush**

Iznimno tiha automatska samousisna pumpa Ocean za punjenje vode koja služi za ispiranje vakuumskih toaleta.

Kod	Lt/min	Ø Otvora mm	Dim mm	V	MJ	€
<b>1309332</b>	12	19 (3/4")	174 x 130 x V98	12	KOM	
<b>1309334</b>	12	19 (3/4")	174 x 130 x V98	24	KOM	



Ocean



**Spremnik za Otpadne Vode Ocean**

Polietilenski pravokutni ili oblikovani spremnik za sive i otpadne vode. Opremljen inspeksijskim otvorom s čepom i gotovim navojnim prolazima za 4 priključka od 1/2" i 4 priključka od 1" 1/4.

Kod	Ref	Lt	D mm	Š mm	V mm	Dodatna oprema	MJ	€
1322647	Pravokutni	50	480	400	330		KOM	
1322678	Pravokutni	72	700	400	300		KOM	
1322699	Pravokutni	112	700	800	200		KOM	
1322650	Oblikovani	47	430	550	290		KOM	
1322675	Oblikovani	75	430	800	290		KOM	
1322510						Spojnica 1/2"	KOM	
1322511						Spojnica 1" 1/4	KOM	

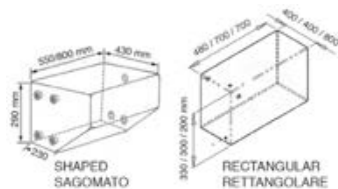
**Spremnik za Otpadne Vode Ocean System**

Spremnik za sive i otpadne vode opremljen sustavom za pražnjenje s pumpom drobilicom, ventilom Y Valve, protumirisnim filterom i pločom s pokazivačem razine s uključenom sondom.

Kod	Ref	Lt	D mm	Š mm	V mm	V	MJ	€
1322653	Pravokutni	47	480	400	330	12	KOM	
1322657	Pravokutni	72	700	400	300	12	KOM	
1322662	Pravokutni	112	700	800	200	12	KOM	
1322655	Oblikovani	45	430	550	290	12	KOM	
1322658	Oblikovani	75	430	800	290	12	KOM	
1322661	Oblikovani	98	430	1050	290	12	KOM	
1322680	Pravokutni	47	480	400	330	24	KOM	
1322681	Pravokutni	72	700	400	300	24	KOM	
1322682	Pravokutni	112	700	800	200	24	KOM	
1322685	Oblikovani	45	430	550	290	24	KOM	
1322686	Oblikovani	75	430	800	290	24	KOM	
1322687	Oblikovani	95	430	1050	290	24	KOM	

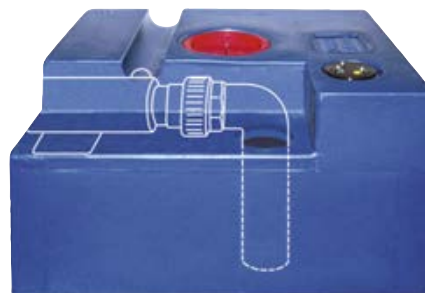
**Ploča Pokazivač Razine Otpadnih Voda**

Ploča s pokazivačem razine otpadnih voda 12/24V. Sonda V13 cm s univerzalnom prirubnicom tipa VDO na 5 otvora.

Kod	MJ	€
1322120	KOM	

**Ispusni Filter za WC-Toalet Inline**

Ispusni filter za toalet s aktivnim ugljenom za spremnike otpadnih voda. Spriječava i filtrira širenje neugodnih mirisa.

Kod	Spojnice ø mm	L mm	MJ	€
1321302	16/19	200	KOM	
1321303	20/25	200	KOM	



**Spremnik za Otpadne Vode New-Line**

Plosnati ili Standardni spremnik za otpadne vode od Polietilena visoke gustoće s otvorima za ulazne/ izlazne cijevi. Odgovara svim pumpama i drobilicama na tržištu. Potrebno upotpuniti s dodatnom opremom koja se prodaje zasebno. H mm: visina spremnika + visina priključaka.



Kod	Ref	Lt	D mm	Š mm	V mm	MJ	€
1322535	Plosnati	35	550	390	200 + 80	KOM	
1322548	Plosnati	48	750	390	200 + 80	KOM	
1322561	Plosnati	61	950	390	200 + 80	KOM	
1322553	Standardni	53	550	390	290 + 80	KOM	
1322573	Standardni	73	750	390	290 + 80	KOM	
1322593	Standardni	93	950	390	290 + 80	KOM	

**Spremnik za Otpadne Vode Jabsco System**

Plosnati ili Standardni spremnik za otpadne vode Jabsco System. Opremljen sustavom pražnjenja sa samousisnom pumpom Jabsco 12V, senzorom za razinu, svjetlom, filterom protiv neugodnih mirisa i otpusnim sifonom. H mm: visina spremnika + visina pumpe s priključcima. Napomena: za uređaje od 24V navesti u narudžbi.



Kod	Ref	Lt	D mm	Š mm	V mm	MJ	€
1322601	Plosnati	35	550	390	200 + 90	KOM	
1322603	Plosnati	48	750	390	200 + 90	KOM	
1322606	Plosnati	61	950	390	200 + 90	KOM	
1322604	Standardni	53	550	390	290 + 90	KOM	
1322609	Standardni	73	750	390	290 + 90	KOM	
1322611	Standardni	93	950	390	290 + 90	KOM	

**Set Priključaka za Spremnike Otpadnih Voda**

Set Plastičnih priključaka za spremnike otpadnih voda koji uključuje:  
 2 priključka 90° muško/žensko od 1" 1/2  
 2 ravna priključka ženska/spojnica za cijev prilagodljiva 38/50/60 mm od 1" 1/2  
 2 kapice muško/ženska za spremnik  
 1 zglob muško/žensko 3/8"  
 1 spojnica za cijev muška 3/8"

Kod	MJ	€
1322522	PAK	

**Set Priključaka za Spremnike Otpadnih Voda B**

Set Plastičnih priključaka za spremnike otpadnih voda koji uključuje:  
 2 priključka 90° muški/spojnica za cijev prilagodljiva od 1" 1/2  
 2 ravna priključka ženska/spojnica za cijev prilagodljiva od 1" 1/2  
 2 kapice muško/ženska za spremnik od 1" 1/4  
 1 zglob muško/žensko 3/8"  
 1 spojnica za cijev muška 3/8"

Kod	MJ	€
1322523	PAK	



**Plastični Nepovratni Ventil**

Nepovratni ventil od Najlona. Dimenzije priрубnice 50 x 45 mm, ukupna dužina 115 mm.

Kod	Za cijevi ø mm	MJ	€
<b>1423322</b>	25-38 (1-1" 1/2)	KOM	

**Nepovratni Ventil Johnson**

Plastični nepovratni ventil Johnson. Održava vakuum u usisnim cijevima. Jednostavnog održavanja i čišćenja bez uporabe alata.

Kod	Za cijevi ø mm	MJ	€
<b>1426050</b>	25/38 (1" - 1" 1/2)	KOM	
<b>1426051</b>	19/32 (3/4" - 1" 1/4)	KOM	

SPXFLOW  
Johnson Pump**Sifon za WC-Toalet**

Sifon za ugradnju toaleta ispod vodene linije.

Kod	Za cijevi ø mm	MJ	€
<b>1320034</b>	19 (3/4")	KOM	
<b>1320110</b>	25 (1")	KOM	
<b>1320115</b>	38 (1 1/2")	KOM	

**Odvodni Sifon Vented Loop Johnson**

Odvodni sifon dostupan je u 3 različite veličine. Omogućuje izlazak zraka zahvaljujući obliku obrnutog slova U i ventilacijskom otvoru na vrhu. Sprječava povratak zraka te se montira na odvodnoj cijevi toaleta kod sustava koji su postavljeni iznad ili ispod vodene linije.

Kod	Za cijevi ø mm	MJ	€
<b>1320105</b>	19 (3/4")	KOM	
<b>1320106</b>	25 (1")	KOM	
<b>1320107</b>	38 (1 1/2")	KOM	

SPXFLOW  
Johnson Pump**Odvodni Y Ventil za WC-Toalete**

3-smjerni odvodni ventil s mogućnošću daljinskog upravljanja putem kabela. Omogućuje pražnjenje toaletnog otpada u more ili u spremnik otpadnih voda.

Kod	Out ø mm	In ø mm	MJ	€
<b>1320033</b>	2 x 38	1 x 38	KOM	



Ocean

**Odvodni J Ventil za WC-Toalete**

3-smjerni odvodni ventil s mogućnošću daljinskog upravljanja putem kabela. Omogućuje pražnjenje toaletnog otpada u more ili u spremnik otpadnih voda.

Kod	Out ø mm	In ø mm	MJ	€
<b>1320035</b>	2 x 38	1 x 38/25	KOM	

SPXFLOW  
Johnson Pump**Set Cijevi i Ventila za WC-Toalet**

Set cijevi i ventila za instalaciju ručnih i električnih toaleta. Uključuje odvodni priključak, ulazne/izlazne ventile i cijev Sanitation dužine 2 metra.

Kod	Ulaz ø mm	Izlaz ø mm	MJ	€
<b>1322025</b>	20	25	PAK	
<b>1322038</b>	20	38	PAK	



**Slavina Uno Folding**

Slavina s okretnim i preklopnim vratom.

Kod	V mm	Baza mm	MJ	€
1510004	180	96	KOM	

**Slavina Uno Folding High**

Slavina s okretnim i preklopnim vratom.

Kod	V mm	Baza mm	MJ	€
1510007	180	96	KOM	

**Slavina s Mješalicom 2Extreme**

Slavina s mješalicom, okretnim i preklopnim vratom.

Kod	V mm	Baza mm	MJ	€
1510012	180	158	KOM	



- MJEŠALICE -

**Preklopna Mješalica Low**

Okretna mješalica za umivaonik/sudoper s preklopnim vratom.

Kod	V mm	Baza mm	MJ	€
1510011	180	120	KOM	

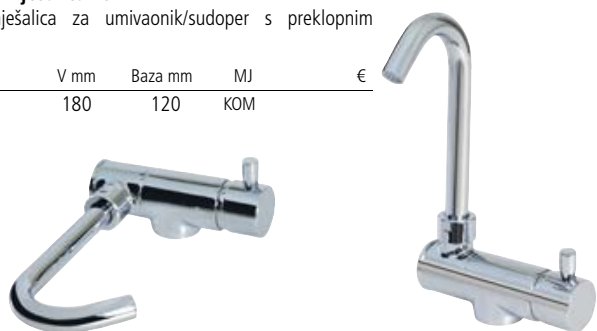
**Mješalica Classic Lever**

Mješalica za umivaonik/sudoper s okretnim vratom.

Kod	H mm	L mm	MJ	€
1511008	311	190	KOM	

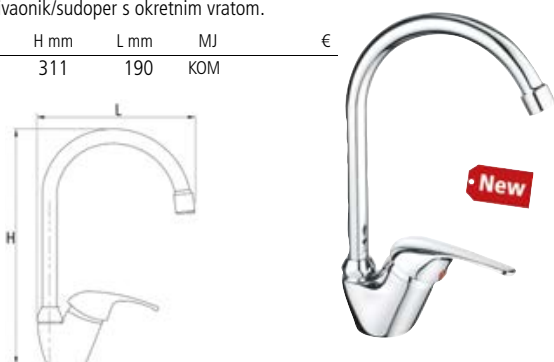
**Slavina Uno Classic**

Slavina s preklopnim vratom. Površinska montaža.

Kod	Ref	MJ	€
1510000	L	KOM	
1510001	D	KOM	

**Slavina Classic Basin**

Kompaktna slavina smanjenih dimenzija idealna za uske prostore.

Kod	MJ	€
1510010	KOM	

**Slavina s Mješalicom Classic Duo**

Slavina s mješalicom i okretnim vratom.

Kod	H mm	L mm	MJ	€
1510002	240	160	KOM	

**Preklopna Mješalica Inox**

Mješalica s okretnim i preklopnim vratom od Inoxa za sudopere/umivaonike.

Kod	V mm	Baza mm	MJ	€
1511005	350	120	KOM	

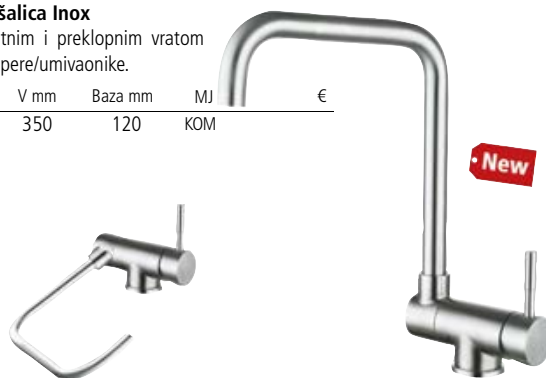
**Mješalica Yacht Line**

Mješalica za umivaonik/sudoper s okretnim vratom elegantnog i profinjenog dizajna.

Kod	H mm	L mm	MJ	€
1511006	310	210	KOM	



**Mješalica Classic Short Mixer**

Kompaktna mješalica za umivaonik/sudoper s okretnim vratom.

Kod	V mm	D mm	MJ	€
1511000	106	185	KOM	

**Mješalica-Tuš s Jednim Mlazom**

Mješalica za umivaonik s tuš slušalicom. Fleksibilna cijev od 1,6 metara.

Kod	Ref	V mm	D mm	MJ	€
1513055	Mješalica s tuš slušalicom	170	250	KOM	
1513115	Zamjenska tuš slušalica			KOM	

**Mješalica Shut Off Marine**

Mješalica za umivaonik/sudoper s okretnim vratom i shut-off tuš slušalicom na izvlačenje. Fleksibilna cijev od 1,6 metara.

Kod	Ref	V mm	D mm	MJ	€
1513020	Mješalica s tuš slušalicom	152	131	KOM	
1513109	Zamjenska tuš slušalica			KOM	

**Mješalica Uno Piano**

Mješalica s ručkom za slavine i tuševe.

Kod	V mm	MJ	€
1511103	74	KOM	

**Kutija za Mješalicu MT-R**

Ugradbena okrugla kutija za mješalice. Izrađena od protuudarne Plastike otporne na UV zrake. Univerzalna montaža, okomita ili vodoravna. Ugradbena rupa ø 70 mm - Okvir 98 mm - Dubina 66 mm. Potrebno dovršiti mješalicom šifre 1511112.

Kod	Ref	Dodatna oprema	MJ	€
1511111	MT-R Box		KOM	
1511112		T Mixer	KOM	

**Mješalica Classic Long Mixer**

Mješalica za umivaonik/sudoper s okretnim vratom.

Kod	V mm	D mm	MJ	€
1511001	155	250	KOM	

**Mješalica Shut Off Standard**

Mješalica za umivaonik/sudoper s okretnim vratom i shut-off tuš slušalicom na izvlačenje.

Kod	Ref	V mm	D mm	MJ	€
1513022	Mješalica s tuš slušalicom	141	180	KOM	
1513109	Zamjenska tuš slušalica			KOM	

Fleksibilna cijev od 1,6 metara.

**Mješalica Uno Piano Shower**

Mješalica s ručkom i priključkom za cijev tuša.

Kod	V mm	D mm	MJ	€
1511105	109	115	KOM	

**Mješalica Uno Wand**

Zidna mješalica za tuševe.

Kod	V mm	MJ	€
1511104	32	KOM	

**Mješalica Mixer T**

Kompaktna mješalica s upravljačkom ručkom u obliku slova T i priključcima od 3/8" za cijev tuša.

Kod	D mm	ø mm	MJ	€
1511112	80	32	KOM	



**Tuš Slušalica Switch Standard**

Standardna tuš slušalica s 1 mlazom.

Kod	MJ	€
1513100	KOM	

**Tuš Slušalica Switch Spray**

Tuš slušalica Spray od Kromiranog ABS-a.

Kod	MJ	€
1513109	KOM	

**Tuš Slušalica Knob Compact**

Tuš slušalica s 1 mlazom.

Kod	MJ	€
1513105	KOM	

**Tuš Slušalica Knob Elegant**

Tuš slušalica s 1 mlazom.

Kod	MJ	€
1513106	KOM	

**Tuš Slušalica Hi-Q Chrome**

Visokokvalitetna tuš slušalica s 1 mlazom. Tijelo od Kromiranog Mesinga.

Kod	MJ	€
1513110	KOM	

**Tuš Slušalica Zebra Chrome**

Visokokvalitetna tuš slušalica s 1 mlazom. Tijelo od Kromiranog Mesinga.

Kod	MJ	€
1513111	KOM	

**Tuš Slušalica Duo Switch Standard**

Tuš slušalica s 2 mlaza.

Kod	MJ	€
1513103	KOM	

**Tuš Slušalica Switch Bath**

Tuš slušalica s 1 mlazom i osnovicom za ugradnju.

Kod	MJ	€
1513200	KOM	

**Tuš Slušalica Sprayer Mixer**

Tuš slušalica Sprayer Mixer od kromiranog ABS-a za mješalicu.

Kod	MJ	€
1513115	KOM	

**Set Shower Kit Chromelux**

Set s tuš slušalicom (1513109), fleksibilnom kromiranom cijevi (1,5 metara) i nosačem.

Kod	MJ	€
1513150	KOM	

**Fleksibilne Cijevi za Tuš Slušalice**

Fleksibilne cijevi za tuš slušalice.

Kod	Ref	D m	Priključak	MJ	€
1513216	Bijeli PVC	1.6	3/8"	KOM	
1513220	Bijeli PVC	2	3/8"	KOM	
1513226	Bijeli PVC	2.5	3/8"	KOM	
1513225	Bijeli PVC	2.5	1/2"	KOM	
1513241	Bijeli PVC	4	3/8"	KOM	
1513240	Bijeli PVC	4	1/2"	KOM	
1513256	Kromirana	1.6	1/2"	KOM	
1513260	Kromirana	2	1/2"	KOM	

**Fleksibilne Cijevi za Tuš Slušalice Bath**

Fleksibilne cijevi za tuš slušalice tipa Bath.

Kod	Ref	D m	MJ	€
1513415	Bijeli PVC	1.5	KOM	
1513418	Bijeli PVC	2	KOM	
1513615	Kromirana	1.5	KOM	
1513618	Kromirana	2	KOM	



**Kućište za Tuš Slušalicu Uni-R**

Ugradbeno okruglo kućište za tuš slušalicu od protuudarne Plastike otporne na UV zrake. Univerzalna montaža, okomita ili vodoravna. Ugradbena rupa  $\varnothing$  70 mm - Vanjski dio 98 mm - Dubina 71 mm. Potrebno dovršiti tušem + cijev po izboru.

Kod	Ref	Dodatna oprema	MJ	€
1513602	Uni-R kutija za tuš		KOM	
1513100		Tuš Switch Standard (A)	KOM	
1513105		Tuš Knob Compact (B)	KOM	
1513225		Cijev tuša 2,5 m	KOM	
1513240		Cijev tuša 4,0 m	KOM	

**Kućište za Tuš Slušalicu Uni-S**

Ugradbeno okruglo kućište za tuš slušalicu od protuudarne Plastike otporne na UV zrake. Univerzalna montaža, okomita ili vodoravna. Ugradbena rupa 78 x 68 mm - Vanjski dio 97 x 87 mm - Dubina 77 mm. Potrebno dovršiti tušem + cijev po izboru.

Kod	Ref	Dodatna oprema	MJ	€
1513604	Uni-S kutija tuša		KOM	
1513100		Tuš Switch Standard (A)	KOM	
1513103		Tuš s 2 mlaza Double Switch (B)	KOM	
1513105		Tuš Knob Compact (C)	KOM	
1513225		2,5 m Shower Flexible	KOM	
1513240		Cijev tuša 4,0 m	KOM	

**Kućište za Tuš Slušalicu Elegant**

Ugradbeno okruglo kućište za tuš slušalicu od protuudarne Plastike otporne na UV zrake. Univerzalna montaža, okomita ili vodoravna. Ugradbena rupa  $\varnothing$  70 mm - Vanjski dio 97 mm - Dubina 65 mm. Potrebno dovršiti tušem + cijev po izboru.

Kod	Ref	Dodatna oprema	MJ	€
1513603	Kutija tuša Elegant		KOM	
1513106		Tuš Knob Elegant	KOM	
1513225		Cijev tuša 2,5 m	KOM	
1513240		Cijev tuša 4,0 m	KOM	

**Kućište za Tuš Slušalicu Soft Cap-R**

Ugradbeno okruglo Plastično kućište s mekanim čepom za tuš slušalice. Ugradbena rupa  $\varnothing$  57 mm - Vanjski dio 77 mm - Dubina 65 mm. Potrebno dovršiti tušem + cijev po izboru.

Kod	Ref	Dodatna oprema	MJ	€
1513600	Soft Cap-R kutija tuša		KOM	
1513105		Tuš Knob Compact	KOM	
1513225		Cijev tuša 2,5 m	KOM	
1513240		Cijev tuša 4,0 m	KOM	

**Kućište za Tuš Slušalicu-Mješalicu SM Oval**

Ugradbeno ovalno kućište za tuš slušalice s mješalicom za toplu/hladnu vodu od protuudarne Plastike otporne na UV zrake. Univerzalna montaža, okomita ili vodoravna. Ugradbena rupa 70 x 115 mm - Vanjski dio 98 x 143 mm - Dubina 73 mm. Potrebno dovršiti mješalicom šifre 1511112, tušem + cijev po izboru.

Kod	Ref	Dodatna oprema	MJ	€
1513610	Kutija za tuš mješalicu SM-O Box		KOM	
1511112		T Mixer mješalica	KOM	
1513100		Tuš Switch Standard (A)	KOM	
1513105		Tuš Knob Compact (C)	KOM	
1513226		Cijev tuša 2,5 m	KOM	
1513241		Cijev tuša 4,0 m	KOM	



**Set Tuš Slušalica Attwood**

Set tuš slušalice s mješalicom za toplu/hladnu vodu opremljena fleksibilnom cijevi od 185 cm. Plastični protuudarni poklopac i kućište otporni na UV zrake. Okomita ili vodoravna montaža.

Kod	Dim mm	Ugradnja mm	MJ	€
1513652	241 x 127	57	KOM	

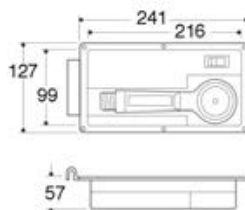
**- BRZI PRIKLJUČCI ZA ULAZ I IZLAZ VODE -****Kućište s Brzim Priključkom za Vodu**

Ugradbeno kućište s brzim priključcima za vodu.

**Kućište za ulaz vode:** opremljeno brzim priključkom i tlačnim ventilom od 3 Bara da se ne bi oštetile cijevi pri povezivanju broskog vodenog sustava s onim na molu.

**Kućište za izlaz vode:** opremljen brzim priključkom (tipa za dvoršte) i zglobnim priključkom od 3/4" koja se povezuje s vodenim sustavom na plovilu.

Kod	Ref	Vanjski ø mm	Dim ugradnje mm	MJ	€
1450005	Ulaz vode	98	ø 68 x V70	KOM	
1450006	Izlaz vode	98	ø 68 x V70	KOM	

**Brzi Priključak za Cijev Tuš Slušalice**

Ugradbeno okruglo kućište s brzim priključkom od 3/8" za cijev tuša slušalice. Omogućuje brzo priključivanje i otpuštanje tuša sa utičnice.

Kod	Vanjski ø mm	Dim ugradnje mm	MJ	€
1450003	97	ø 70 x V40	KOM	

**Brza Utičnica za Cijev Tuš Slušalice**

Brza utičnica koja omogućuje brzo priključivanje i otpuštanje tuš slušalice. Kada tuš slušalice nije u upotrebi prekida se strujanje vode.

Kod	Navoj	MJ	€
1450004	3/4"	KOM	

**Brzi Priključak za Palubu Jabsco**

Brzi palubni priključak Jabsco sa spojkom za vodenu cijev. Omogućuje brzo priključivanje i otpuštanje cijevi za vodu čak i pod pritiskom, dok paluba ostaje čista od bilo koje prepreke. Priključci: priključak ženski 1/2" ispod palube, priključak muški 3/4" iznad palube.

Kod	Unutarnji ø mm	Dim ugradnje mm	MJ	€
1450008	73	ø 37 x H93	KOM	

**Brzi Priključak za Pranje Palube**

- Za ugradnju
- Spaja se i odvaja pod punim pritiskom
- Bajonet konektor s pozitivnom bravom
- Brtva s dvostrukim o-prstenom od Vitona
- Kapacitet velikog protoka
- Inox 316
- Priključci od Njlon 66

Kod	Šifra SPX	MJ	€
1825950	32-61121GAS	KOM	





**Sustav Odvodnje Sivih Voda SeaFlo**

Sustav odvodnje sivih i tušnih voda SeaFlo s automatskom odvodnom pumpom, uklonjivim mrežnim filterom, poklopcem sa snap lock zatvaranjem i nepovratnim ventilom od 3/4" (20 mm).

Tri usisna otvora:

3/4" (20 mm)

3/4" - 1" (20-25 mm)

1 1/8" - 1 1/2" (30-38 mm)

Kod	Ref	Dim mm	V	MJ	€
<b>1514007</b>	750GPH - 47 Lt/min	334 x 215 x V112	12	KOM	
<b>1514008</b>	750GPH - 47 Lt/min	334 x 215 x V112	24	KOM	

SEAFLO

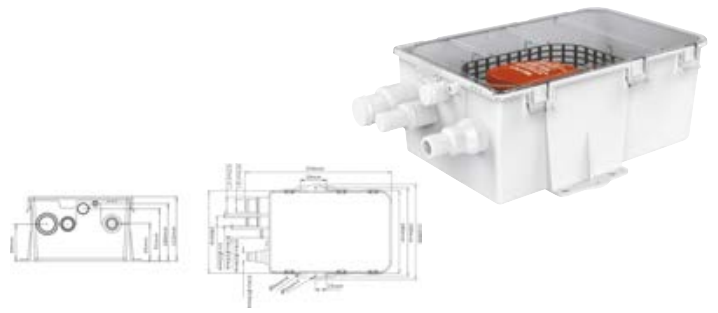
**Sustav Odvodnje Sivih Voda Attwood**

Sustav odvodnje sivih i tušnih voda Attwood s automatskom odvodnom pumpom, vodootpornim poklopcem, zračnim otpustom i ispunim otvorom od 3/4" (20 mm).

Tri usisna otvora:

3/4" (20 mm)

3/4" - 1" (20 - 25 mm)

1 1/8" - 1 1/2" (30 - 38 mm)

Kod	Ref	Dim mm	V	MJ	€
<b>1514015</b>	500GPH - 32 Lt/min	267 x 206 x V114	12	KOM	
<b>1514017</b>	750GPH - 47 Lt/min	330 x 190 x V114	12	KOM	
<b>1514018</b>	750GPH - 47 Lt/min	330 x 190 x V114	24	KOM	

attwood

**Sustav Odvodnje Sivih Voda Rule**

Sustav odvodnje sivih i tušnih voda Rule s automatskom odvodnom pumpom i ispunim otvorom 3/4" (20 mm).

Tri usisna otvora:

3/4" - 1" (20 - 25 mm)

1" 1/8" - 1" 1/2" (30 - 38 mm)

Kod	Ref	Dim mm	V	MJ	€
<b>1514002</b>	800GPH - 50 Lt/min	290 x 230 x V130	12	KOM	
<b>1514004</b>	800GPH - 50 Lt/min	290 x 230 x V130	24	KOM	

rule

**Sustav Odvodnje Sivih Voda Johnson**

Sustav odvodnje sivih i tušnih voda Johnson s automatskom odvodnom pumpom i vodootpornim poklopcem. Ispusni otvor: 3/4" (20 mm)

Tri usisna otvora:

3/4" (20 mm)

3/4" (20 mm) prilagodljiv na 1" (25 mm)

1 1/8" (30 mm) prilagodljiv na 1 1/2" (38 mm)

Kod	Ref	Dim mm	V	MJ	€
<b>1514001</b>	972GPH - 61 Lt/min	290 x 210 x V140	12	KOM	
<b>1514003</b>	972GPH - 61 Lt/min	290 x 210 x V140	24	KOM	

SPXFLOW  
Johnson Pump**Spremnik za Prikupljanje Sivih Voda Johnson**

Spremnik sa sustavom za prikupljanje sivih voda sa tuševa, umivaonika i sl. Opremljen automatskim senzorom koji označava prisutnost vode. Spremnik je već podešen za instalaciju pumpe Johnson Viking Power 16 (šifra 1826032/34), no može se instalirati bilo koja pumpa od 12V/24V do 20A. Ulaz ø 19/25/38 mm / Izlaz 19/25 mm.

Kod	Dim mm	V	MJ	€
<b>1514005</b>	350 x 280 x V180	12/24	KOM	

SPXFLOW  
Johnson Pump

**Plastični Spremnik za Pitku Vodu**

Polietilenski spremnik za pitku vodu s čepom za punjenje i izlaznom cijev sa spojnicom.

Kod	Lt	V cm	Š cm	D cm	Dodatna oprema	MJ	€
1530045	45	30	35	50		KOM	
1530056	60	30	35	65		KOM	
1530070	75	30	35	80		KOM	
1530095	100	30	35	105		KOM	
1530835					Spojnica za ulaz $\varnothing$ 35/50 mm	KOM	
1530935					Spojnica za ulaz $90^\circ$ $\varnothing$ 35 mm	KOM	
1530950					Spojnica za ulaz $90^\circ$ $\varnothing$ 50 mm	KOM	

**Plosnati Plastični Spremnik za Pitku Vodu**

Plosnati Polietilenski spremnik za pitku vodu s čepom za punjenje i izlaznom cijevi sa spojnicom.

Kod	Lt	V cm	Š cm	D cm	Dodatna oprema	MJ	€
1530032	32	22	35	50		KOM	
1530042	42	22	35	65		KOM	
1530052	52	22	35	80		KOM	
1530075	75	22	35	105		KOM	
1530835					Spojnica za ulaz $\varnothing$ 35/50 mm	KOM	
1530935					Spojnica za ulaz $90^\circ$ $\varnothing$ 35 mm	KOM	
1530950					Spojnica za ulaz $90^\circ$ $\varnothing$ 50 mm	KOM	

**Centralni Spremnik Velikog Kapaciteta za Pitku Vodu**

Polietilenski spremnik za pitku vodu i za sive vode opremljen otvorom i ulaznim/izlaznim priključcima.

Kod	Lt	A mm	B mm	C mm	D mm	MJ	€
1530110	190	1230	570	290	330	KOM	
1530111	420	1530	790	330	450	KOM	

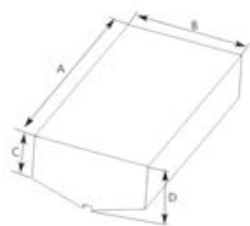
**Bočni Spremnik Velikog Kapaciteta za Pitku Vodu**

Polietilenski spremnik za pitku vodu i za sive vode opremljen otvorom i ulaznim/izlaznim priključcima.

Kod	Ref	A mm	B mm	C mm	D mm	E mm	F mm	F1 mm	G mm	MJ	€
1530112	160 Lt-D	1430	477	327	199	186	188	328	325	KOM	
1530114	160 Lt-L	1430	477	327	199	186	188	328	325	KOM	
1530113	280 Lt-L	2220	560	327	199	186	188	420	325	KOM	

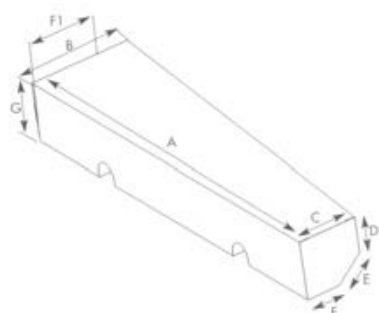

**Spremnik za Pitku Vodu Green Line**

Polietilenski spremnik Green Line za pitku vodu s otvorom. Prikladan za sve automatske tlačne i samousisne pumpe. Potrebno upotpuniti priključcima koji se prodaju zasebno.

Kod	Ref	Lt	V cm	Š cm	D cm	Spojnice	MJ	€
1531132	Plosnati	32	20	39	45		KOM	
1531142	Standardni	47	29	39	45		KOM	
1531139	Plosnati	39	20	39	55		KOM	
1531157	Standardni	57	29	39	55		KOM	
1531145	Plosnati	45	20	39	65		KOM	
1531167	Standardni	67	29	39	65		KOM	
1531152	Plosnati	52	20	39	75		KOM	
1531177	Standardni	77	29	39	75		KOM	
1531160	Plosnati	60	20	39	85		KOM	
1531187	Standardni	87	29	39	85		KOM	
1531165	Plosnati	65	20	39	95		KOM	
1531197	Standardni	97	29	39	95		KOM	
1531171	Plosnati	71	20	39	105		KOM	
1531199	Standardni	107	29	39	105		KOM	
1531212						Ravni priključak 1" 1/2 x 38 mm	KOM	
1531213						Zglobni priključak 1" 1/2 x 38 mm	KOM	
1531810						Spojnica za cijev 3/8" x 10/12 mm	KOM	
1531816						Spojnica za cijev 3/8" x 16/19 mm	KOM	
1531912						Zglobna spojnica 3/8" x 12 mm	KOM	

**Spremnik za Pitku Vodu Green Line Pump Kit**

Polietilenski spremnik Green Line za pitku vodu s ugrađenim otvorom za tlačne pumpe. Opremljen otvorom. Potrebno upotpuniti setom priključaka za punjenje/pražnjenje i automatskom pumpom na izbor.

Kod	Ref	Lt	V cm	Š cm	D cm	Dodatna oprema	MJ	€
1531239	Plosnati	39	20+8	39	55		KOM	
1531257	Standardni	57	29+8	39	55		KOM	
1531245	Plosnati	45	20+8	39	65		KOM	
1531267	Standardni	67	29+8	39	65		KOM	
1531252	Plosnati	52	20+8	39	75		KOM	
1531277	Standardni	77	29+8	39	75		KOM	
1531260	Plosnati	60	20+8	39	85		KOM	
1531287	Standardni	87	29+8	39	85		KOM	
1531265	Plosnati	65	20+8	39	95		KOM	
1531297	Standardni	97	29+8	39	95		KOM	
1531271	Plosnati	71	20+8	39	105		KOM	
1531299	Standardni	107	29+8	39	105		KOM	
1599999						Set spojnice	PAK	

**- ZAMJENSKI DIJELOVI I DODATNA OPREMA ZA SPREMNIKE -****Ulazni Priključci za Spremnike**

Najlonski ulazni/izlazni priključci za spremnike pitke vode.

Kod	Ref	MJ	€
1531212	Ravni priključak 1" 1/2 x 38 mm	KOM	
1531213	Zglobni priključak 1" 1/2 x 38 mm	KOM	
1531810	Spojnica za cijev 3/8" x 10/12 mm	KOM	
1531816	Spojnica za cijev 3/8" x 16/19 mm	KOM	
1531912	Zglobna spojnica za cijev 3/8" x 12 mm	KOM	

**Odvodni Priključci za Spremnike**

Odvodni priključci i ventil za spremnike pitke vode.

Kod	Ref	Navoj	MJ	€
1531605	Odvodni priključak	1/2"	KOM	
1531603	Odvodni priključak	3/4"	KOM	
1423302	Ventil	1/2"	KOM	
1423303	Ventil	3/4"	KOM	
1531611	Spojnica za cijev	1/2" x 12 mm	KOM	
1531612	Spojnica za cijev	3/4" x 12 mm	KOM	



**Otvor za Spremnik**

Otvor za spremnik pitke vode s čepom i usisnom cijevi.

Kod	Ref.	Dodatna oprema	MJ	€
1531600	Otvor		KOM	
1531601		Okretni ulazni priključak 1" 1/2 x 38 mm	KOM	
1531602		Ulazni priključak 1" 1/2 x 40/50/60 mm	KOM	

**Univerzalni Set za Ulazni Otvor**

Univerzalni Plastični komplet za punjenje spremnika vode sastavljen od:

1 ravnog ženskog otvora 1" 1/2 s priključkom za cijevi od 35/50/60 mm

1 otvora 90° muško/žensko 1" 1/2

2 gumene brtve.

Montira se direktno na otvor šifre 1531600 ili na bilo koju navojnu podlogu 1" 1/2.

Kod	MJ	€
1531602	KOM	

**- FLEKSIBILNI SPREMNICI ZA VODU -****Fleksibilni Pravokutni Spremnik za Pitku Vodu**

Fleksibilni pravokutni spremnik od ojačane gumirane tkanine. Opremljen otvorom s okretnim priključcima. Ulazni priključak ø 40/50/60 mm. Izlazni priključak ø 12 mm.

Kod	Lt	Š cm	D cm	MJ	€
1522406	60	73	73	KOM	
1522407	75	73	80	KOM	
1522410	100	73	88	KOM	
1522412	120	73	103	KOM	
1522415	150	73	130	KOM	

**Fleksibilni Trokutni Spremnik za Pitku Vodu**

Fleksibilni trokutni spremnik od ojačane gumirane tkanine. Opremljen otvorom s okretnim priključcima. Ulazni priključak ø 40/50/60 mm. Izlazni priključak ø 12 mm.

Kod	Lt	Š cm	D cm	MJ	€
1523405	55	82	83	KOM	
1523410	100	100	100	KOM	

**Fleksibilni Spremnik za Sive Vode**

Fleksibilni spremnik za sive vode od tkanine premazane PVC-om.

Opremljen navojnim čepom promjera 22,5 mm s nepovratnim ventilom.

Kod	Lt	Š cm	D cm	MJ	€
1521006	60	74	68	KOM	
1521009	90	74	95	KOM	

**Solarni Tuš**

Solarna vreća za tuširanje koja zagrijava vodu prilikom izlaganja suncu. Kapacitet 20 Lt.

Kod	MJ	€
1513142	KOM	



**Filter za Vodu In-Line**

In-line filter za sanitarnu vodu. Ne pročišćava vodu, ali zadržava nečistoće.

Kod	V mm	ø mm	Otvori ø mm	MJ	€
4132001	60	80	19 (3/4")	KOM	



**Filter za Vodu Pipe**

Filter za sanitarnu vodu s filtrirajućom mrežicom od Inoxa. Ne pročišćava vodu, ali zadržava nečistoće. Otvori ulaz/izlaz s priključkom za cijevi.

Kod	V mm	ø mm	Otvori ø mm	MJ	€
4132012	90	60	12,5 (1/2")	KOM	
4132013	90	60	19 (3/4")	KOM	



**Filter za Vodu File**

Filter za sanitarnu vodu s filtrirajućom mrežicom od Inoxa. Ne pročišćava vodu, ali zadržava nečistoće. Navojni otvori ulaz/izlaz.

Kod	V mm	ø mm	Izlazni otvori ø mm	MJ	€
4132010	90	60	12,5 (Navoj 1/2")	KOM	



**Filter za Vodu Johnson**

Zaštitni filter Johnson za sanitarne brodske sustave. Moguće korištenje u ravnini ili kao dodatak na uronjivu pumpu zahvaljujući automatskim priključcima KlickTite.

Kod	V mm	ø mm	Otvor	Klick Priključci	MJ	€
4132002	60	80	1 x Klick - 1 x 3/4"		KOM	
4132004	60	80	2 x Klick		KOM	
4132080				2 x 1/2" Hose - 3/8" BSP	PAR	
4132081				2 x 3/4" Hose - 1/2" BSP	PAR	
4132082				2 x 90° 3/4" Hose	PAR	
4132083				2 x 90° 1/2" BSP	PAR	
4132084				2 x 90° 1/2" Hose	PAR	
4132085				2 x 90° 3/8" BSP	PAR	
4132086				2 x Garden Hose Adapter	PAR	
4132087				2 x 3/8" BSP	PAR	
4132088				2 x 1/2" BSP	PAR	
4132089				1 x T Fitting 3/4" Barb	KOM	

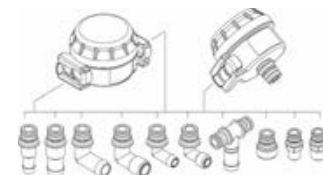

SPXFLOW  
Johnson Pump

- FILTERI PROTIV ZAGAĐENJA -

**Ispusni Filter za WC**

Ispusni filter za toalet s aktivnim ugljenom za spremnike otpadnih voda. Sprječava i filtrira neugodne mirise.

Kod	Izlazi ø mm	Zamjenski dijelovi	MJ	€
1321304	19/25		KOM	
1321305		Uložak aktivni ugljen	KOM	



CANSA

**Mirisni Filter Vetus Waste**

Mirisni filter za ventilaciju spremnika otpadnih voda.

Kod	V mm	ø mm	Izlazi ø mm	Zamjenski dijelovi	MJ	€
4132561	110	110	16 (5/8")		KOM	
4132565				Filter uložak	KOM	



vetus

**Filter za Morsku Vodu SeaStrainer**

Filter za morsku vodu od Polikarbonata za pumpe i sustave hlađenja motora.  
4132213 s izlazima od 1/2" / 5/8" / 3/4"  
4132226 s izlazima od 1" / 1" 1/4 / 1" 1/2

Kod	V mm	ø mm	Izlazi ø mm	MJ	€
4132213	151	108	13/16/19	KOM	
4132226	191	148	25/30/38	KOM	



**Filter za Morsku Vodu SeaFilter**

Filter za morsku vodu od Polikarbonata za pumpe i sustave hlađenja motora.

Kod	V mm	ø mm	Izlazi ø mm	MJ	€
4132212	115	125	12,5 (1/2")	KOM	
4132216	115	125	16 (5/8")	KOM	
4132219	115	125	19 (3/4")	KOM	
4132225	165	165	25 (1")	KOM	
4132231	165	165	31 (1" 1/4)	KOM	
4132238	165	165	38 (1" 1/2)	KOM	



**Filter za Morsku Vodu Vetus FTR140**

Filter za morsku vodu od Polipropilena za pumpe i sustave hlađenja motora.

Kod	V mm	ø mm	Izlazi ø mm	MJ	€
4132112	111	107	12,5 (1/2")	KOM	
4132116	111	107	16 (5/8")	KOM	
4132119	111	107	19 (3/4")	KOM	



**Filter za Morsku Vodu Vetus FTR330**

Filter za morsku vodu od Polipropilena za pumpe i sustave hlađenja motora.

Kod	V mm	ø mm	Izlazi ø mm	MJ	€
4132125	162	148	25 (1")	KOM	
4132131	162	148	31 (1" 1/4)	KOM	
4132138	162	148	38 (1" 1/2)	KOM	



**Filter za Morsku Vodu Vetus FTR1320**

Filter za morsku vodu od Polipropilena s podesivim nosačima od Inoxa. Za pumpe i sustave hlađenja motora.

Kod	V mm	ø mm	Izlazi ø mm	Kapacitet max Lt/min	MJ	€
4132141	297	172	38 (1" 1/2)	205	KOM	
4132142	297	172	50 (2")	365	KOM	
4132143	297	172	63 (2" 1/2)	570	KOM	



**Filter za Morsku Vodu RGS**

Filter za morsku vodu od Mesinga i Inoxa u skladu s R.I.Na. propisima. Malog kapaciteta, za pumpe i sustave hlađenja motora.

Kod	V mm	ø mm	Izlazi ø	Rezervni dijelovi	MJ	€
4131500	100	95	3/8"		KOM	
4131501	100	95	1/2"		KOM	
4131502	100	95	3/4"		KOM	
4131700				Staklo s O-Prstenom	KOM	



**Filter za Morsku Vodu RGM**

Filter za morsku vodu od Mesinga i Inoxa u skladu s R.I.Na. propisima. Za pumpe i sustave hlađenja motora srednjeg kapaciteta.

Kod	V mm	ø mm	Izlazi ø	Zamjenski dijelovi	MJ	€
4131640	140	150	3/4"		KOM	
4131641	140	150	1"		KOM	
4131642	200	180	1" 1/4		KOM	
4131643	200	180	1" 1/2		KOM	
4131740				Filter mreža 4131640	KOM	
4131741				Filter mreža 4131641	KOM	
4131742				Filter mreža 4131642 / 43	KOM	
4131710				Staklo 4131640/41	KOM	
4131711				Staklo 4131642	KOM	
4131712				Staklo 4131643	KOM	
4131750				O-Prsten 4131640/41	KOM	
4131751				O-Prsten 4131642/43	KOM	



**Filter za Morsku Vodu RGL**

Filter za morsku vodu od Mesinga i Inoxa u skladu s R.I.Na. propisima. Za pumpe i sustave hlađenja motora velikog kapaciteta.

Kod	V mm	ø mm	Izlazi ø	Zamjenski dijelovi	MJ	€
4131618	151	169	1"		KOM	
4131619	176	184	1" 1/4		KOM	
4131620	193	202	1" 1/2		KOM	
4131718				Filter mreža 4131618	KOM	
4131719				Filter mreža 4131619	KOM	
4131720				Filter mreža 4131620	KOM	
4131710				Staklo 4131618	KOM	
4131711				Staklo 4131619	KOM	
4131712				Staklo 4131620	KOM	
4131750				O-Prsten 4131618	KOM	
4131752				O-Prsten 4131619	KOM	
4131751				O-Prsten 4131620	KOM	



**Filter za Morsku Vodu RGXL**

Filter za morsku vodu od Mesinga i Inoxa u skladu s R.I.Na. propisima. Za pumpe i sustave hlađenja motora velikog kapaciteta.

Kod	V mm	ø mm	Izlazi ø	Zamjenski dijelovi	MJ	€
4131621	216	242	2"		KOM	
4131622	284	260	2" 1/2		KOM	
4131623	292	310	3"		KOM	
4131721				Filter mreža 4131621	KOM	
4131722				Filter mreža 4131622	KOM	
4131723				Filter mreža 4131623	KOM	
4131713				Staklo 4131621/22	KOM	
4131714				Staklo 4131623	KOM	
4131753				O-Prsten 4131621/22	KOM	
4131754				O-Prsten 4131623	KOM	



**Palubni Čepovi Flush**

Uljevni čepovi od Inoxa u ravnini orpmljeni ključem.

Kod	Za	Vrat ø mm	Prirubnica ø mm	MJ	€
4043096	Gorivo	38	75	KOM	
4043093	Gorivo	50	80	KOM	
4043097	Vodu	38	75	KOM	
4043099	Otpad	38	75	KOM	

**Palubni Čepovi Flush Angled 30°**

Uglati uljevni čepovi u ravnini od Inoxa.

Kod	Za	Vrat ø mm	Prirubnica ø mm	MJ	€
4043293	Gorivo	50	84	KOM	
4043297	Vodu	38	75	KOM	
4043299	Otpad	38	75	KOM	

**Palubni Čepovi Lift-Up**

Uljevni čepovi od Inoxa s izvlačivom ručicom za otvaranje.

Kod	Za	Vrat ø mm	Prirubnica ø mm	MJ	€
4043193	Gorivo	50	88	KOM	
4043196	Gorivo	38	82	KOM	
4043197	Vodu	38	82	KOM	
4043199	Otpad	38	82	KOM	

**Palubni Čepovi Lift-Up Angled 45°**

Uglati uljevni čepovi od Inoxa s izvlačivom ručicom za otvaranje.

Kod	Za	Vrat ø mm	Prirubnica ø mm	MJ	€
4043273	Gorivo	50	88	KOM	
4043277	Vodu	38	82	KOM	
4043279	Otpad	38	82	KOM	

**Kromirani Palubni Čepovi Eco**

Uljevni čepovi od Kromiranog Mesinga.

Kod	Za	Vrat ø mm	Prirubnica ø mm	Dodatna oprema	MJ	€
4043070	Gorivo	50	85		KOM	
4043071	Vodu	38	75		KOM	
4043073				Ključ	KOM	

**Kromirani Palubni Čepovi Lift-Up**

Čepovi od Kromiranog Mesinga s izvlačivom ručicom za otvaranje.

Kod	Za	Vrat ø mm	Prirubnica ø mm	MJ	€
4043080	Gorivo	38	90	KOM	
4043081	Gorivo	50	90	KOM	
4043082	Vodu	38	90	KOM	
4043083	Vodu	50	90	KOM	

**Palubni Čepovi Key-Lock**

Uljevni čepovi od Inoxa s bravom.

Kod	Za	Vrsta ø mm	Prirubnica ø mm	MJ	€
4043091	Gorivo	50	85	KOM	
4043090	Gorivo	38	85	KOM	
4043092	Vodu	38	85	KOM	

**Kromirani Palubni Čepovi Key-Lock**

Uljevni čepovi od Kromiranog Mesinga s ručicom za otvaranje. Vodootporna i vodonepropusna brava.

Kod	Za	Vrat ø mm	Prirubnica ø mm	MJ	€
4043085	Gorivo	50	98	KOM	
4043086	Vodu	38	86	KOM	





**Profesionalni Palubni Čepovi od Mesinga**

Profesionalni uljevni čepovi od Mesinga.

Kod	Prirubnica ø mm	Unutarnji navoj vrata	MJ	€
4043201	106	2"	KOM	
4043202	130	2" 1/2	KOM	
4043203	175	3"	KOM	

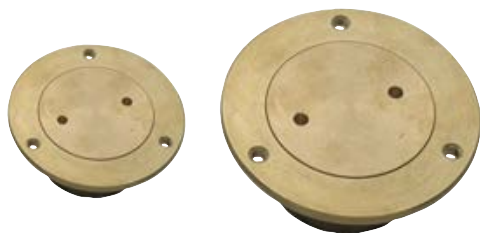
**Palubni Čepovi Sail Inox**

Uljevni čepovi od Inoxa. Otvaraju se ručkom wincha.

Kod	Za	Vrat ø mm	Prirubnica ø mm	MJ	€
4043170	Gorivo	38	82	KOM	
4043172	Gorivo	50	88	KOM	
4043173	Voda	38	82	KOM	
4043174	Otpad	38	82	KOM	

**- PALUBNI ČEPOVI OD PLASTIKE -****Palubni Čepovi Sail PL**

Uljevni čepovi od ojačanog Najlona opremljeni naljepnicama. Otvaraju se ručkom wincha.

Kod	Vrat ø mm	Prirubnica ø mm	MJ	€
4043185	50	85	KOM	
4043187	38	85	KOM	

**Višenamjenski Palubni Čepovi AA**

Višenamjenski uljevni čepovi od ojačanog Najlona. Opremljeni crveno-crno-plavo-ze-lenim ručicama i naljepnicama Diesel-Fuel-Gas-Petrol-Water-Waste.

Kod	Vrat ø mm	Prirubnica ø mm	MJ	€
4043150	38	82	KOM	
4043152	50	85	KOM	

**Palubni Čepovi Ufo PL**

Uljevni čepovi od ojačana bijele Plastike s poklopcem i ergonomskim udubljenjima.

Kod	Za	Vrat ø mm	Prirubnica ø mm	MJ	€
4043154	Gorivo	38	88	KOM	
4043155	Gorivo	50	88	KOM	
4043156	Vodu	38	88	KOM	

**Palubni Čepovi Ufo PC**

Uljevni čepovi od ojačana Plastike s kromiranim poklopcem i ergonomskim udubljenjima.

Kod	Za	Vrat ø mm	Prirubnica ø mm	MJ	€
4043157	Gorivo	38	88	KOM	
4043158	Gorivo	50	88	KOM	
4043159	Vodu	38	88	KOM	

**Palubni Čepovi Flo PL**

Uljevni čepovi od ojačana bijele Plastike s ugradbenom izvlačivom ručicom.

Kod	Za	Vrat ø mm	Prirubnica ø mm	MJ	€
4043160	Gorivo	38	85	KOM	
4043162	Vodu	38	85	KOM	

**Palubni Čepovi NR Close**

Plastični uljevni čepovi s vodonepropusnim poklopcem.

Kod	Za	Vrat ø mm	MJ	€
4043140	Gorivo	50	KOM	
4043142	Vodu	38	KOM	



**Okrugli Odvodni Čepovi B**

Okrugli Plastični odvodni čepovi.

Kod	Ø mm	Boja	MJ	€
1425000	24,70	BIJELA	KOM	
1425001	24,70	CRNA	KOM	

**Ovalni Odvodni Čepovi**

Ovalni Plastični odvodni čepovi.

Kod	Ø mm	Boja	MJ	€
1425004	26,30	BIJELA	KOM	
1425005	26,30	CRNA	KOM	

**Ovalni Odvodni Čep K.M.**

Ovalni odvodni čep s tijelom od Kromiranog Mesinga.

Kod	Dim mm	MJ	€
1425019	34 x 50 Ø 24,7	KOM	

**Odvodni Čepovi od Mesinga i Inoxa**

Odvodni čepovi na vijak od Inoxa i Mesinga.

Kod	Prirubnica Ø mm	Navoj Ø	Ref	MJ	€
1425124	50	1/2" NPT	MESING	KOM	
1425125	50	1/2" NPT	INOX	KOM	

**Odvodni Čep u Ravnini od Mesinga**

Odvodni čep u ravnini od Mesinga.

Kod	Prirubnica Ø mm	Navoj Ø	MJ	€
1425128	55	3/4"	KOM	

**Samo-Odvodni Ventil**

Samo-odvodni ventil za čahure i prolaznike

Kod	Ø mm	MJ	€
1425095	25	KOM	

**Nepovratni Ventil s Čepom**

Samodljevni nepovratni ventil s čepom.

Kod	Ref	Ø mm	MJ	€
1425006	Čahura s ventilom	35	KOM	
1425110	Čep	35	KOM	



**Ekspanzijski Čep za Ispust**

Ekspanzijski čep za ispušt od Plastike i PVC-a.

Kod	ø mm	Boja	MJ	€
1425010	22,7	CRNA	KOM	
1425011	22,7	SIVA	KOM	
1425090	25,0	CRNA - CE	KOM	
1425091	25,0	SIVA - CE	KOM	

**Podesivi Ekspanzijski Čep za Ispust**

Podesivi ekspanzijski čep za ispušt od Plastike, Gume i PVC-a.

Kod	ø mm	MJ	€
1425012	22.7 >	KOM	

**Podesivi Ekspanzijski Čep za Ispust KM**

Podesivi ekspanzijski čep za ispušt od Kromiranog Mesinga i Gume.

Kod	ø mm	MJ	€
1425015	22	KOM	
1425016	25	KOM	
1425017	34	KOM	

**Ekspanzijski Čep za Ispust Large**

Ekspanzijski čep za ispušt od Plastike i PVC-a.

Kod	ø mm	MJ	€
1425013	35	KOM	
1425014	40	KOM	

**Ekspanzijski Čep za Ispust L**

Ekspanzijski čep za ispušt s ručicom.

Kod	ø mm	Ručica	MJ	€
1425114	22.7 >	Mesing	KOM	
1425115	22.7 >	Inox	KOM	

**Ekspanzijski Čep za Ispust T**

Ekspanzijski čep za ispušt s ručicom u obliku slova T.

Kod	ø mm	Ručica	MJ	€
1425116	22.7 >	Mesing	KOM	
1425117	22.7 >	Inox	KOM	

**Standardni Prolazni Navojni Ispusti**

Standardni Plastični prolazni navojni ispušti za čepove 1425010/11/12/90/91-1425114/15/16.

Kod	ø mm	ø1 mm	H mm	Boja	MJ	€
1425020	30	22.7	62	CRNA	KOM	
1425021	30	22.7	62	SIVA	KOM	
1425022	30	22.7	62	BIJELA	KOM	
1425070	33	25	62	CRNA - CE	KOM	
1425072	33	25	62	BIJELA - CE	KOM	

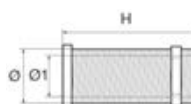

**Dugi Prolazni Navojni Ispusti**

Dugi Plastični prolazni navojni ispusti za čepove 1425010/11/12/90/91-1425114/15/16.

Kod	ø mm	ø1 mm	H mm	Boja	MJ	€
1425024	30	22.7	155	CRNA	KOM	
1425026	30	22.7	155	BIJELA	KOM	
1425074	33	25	155	CRNA - CE	KOM	
1425076	33	25	155	BIJELA - CE	KOM	

**Prolazni Navojni Ispusti sa Spojnicom**

Plastični prolazni ispusti sa spojnicom za čepove 1425010/11/12/90/91-1425114/15/16.

Kod	ø mm	ø1 mm	H mm	Boja	MJ	€
1425030	30	22.7	100	CRNA	KOM	
1425031	30	22.7	100	SIVA	KOM	
1425032	30	22.7	100	BIJELA	KOM	
1425080	33	25	100	CRNA - CE	KOM	
1425082	33	25	100	BIJELA - CE	KOM	

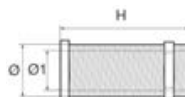
**Ispust Bijeli**

Ispust od bijele Plastike.

Kod	ø mm	ø1 mm	H mm	H1 mm	MJ	€
1420015	40	15	74	30	KOM	
1420018	50	18	84	30	KOM	
1420025	55	25	94	37	KOM	
1420030	70	30	94	40	KOM	
1420035	65	35	94	40	KOM	
1420040	75	38	104	36	KOM	

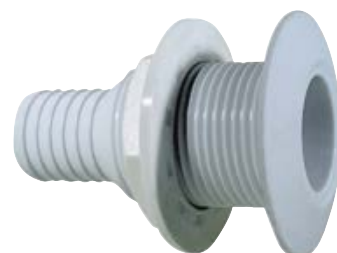
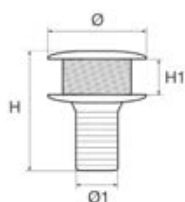
**Ispust Crni**

Ispust od crne Plastike.

Kod	ø mm	ø1 mm	H mm	H1 mm	MJ	€
1421015	40	15	74	30	KOM	
1421018	50	18	84	30	KOM	
1421025	55	25	94	37	KOM	
1421035	65	35	94	40	KOM	
1421040	75	38	104	36	KOM	

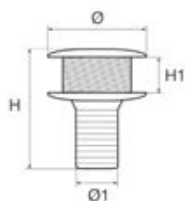
**Ispust s Prstenom od Inoxa**

Plastični ispust s prstenom od Inoxa.

Kod	ø mm	ø1 mm	H mm	MJ	€
1421416	48	16	86	KOM	
1421419	48	19	86	KOM	
1421425	48	25	86	KOM	
1421428	48	29	86	KOM	
1421438	60	38	102	KOM	
1421450	82	50	127	KOM	

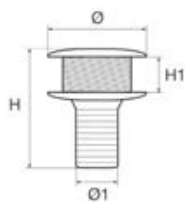
**Ispust od Inoxa**

Ispust od Inoxa sa spojnicom za cijev.

Kod	ø mm	ø1 mm	G Navojj (")	H mm	MJ	€
1439402	35	14	3/8	53	KOM	
1439403	39	18	1/2	60	KOM	
1439404	49	22	3/4	69	KOM	
1439405	54	30	1	71	KOM	
1439406	63	38	1 1/4	76	KOM	
1439407	70	44	1 1/2	79	KOM	
1439408	84	56	2	95	KOM	

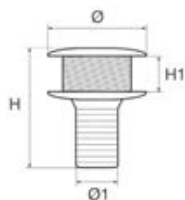
**Ispust od Kromiranog Mesinga**

Ispust od Kromiranog Mesinga sa spojnicom za cijev.

Kod	ø mm	ø1 mm	G Navojj (") x mm	MJ	€
1411102	35	15	3/8	KOM	
1411103	40	18	1/2	KOM	
1411104	48	23	3/4	KOM	
1411105	55	30	1	KOM	
1411106	65	38	1 1/4	KOM	
1411107	70	44	1 1/2	KOM	
1411108	83	55	2	KOM	

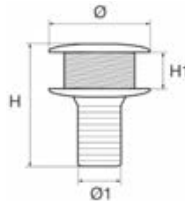

**Veliki Ispust sa Spojnicom za Cijev**

Veliki ispust od iznimno čvrstog Bijelog Polipropilena sa Spojnicom za cijev. Opremljen nepovratnim ventilom-poklopac N/V (po izboru) jednostavne ugradnje.

Kod	ø mm	ø1 mm	ø2 mm	H mm	H1 mm	Dodatna oprema	MJ	€
<b>1425150</b>	74	50	40	111	76		KOM	
<b>1425261</b>						Ventil N/V	KOM	

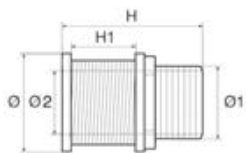
**Veliki Navojni Ispust**

Veliki navojni ispust od iznimno čvrstog Bijelog Polipropilena. Opremljen nepovratnim ventilom-poklopac N/V (po izboru) jednostavne ugradnje.

Kod	ø mm	ø1 mm	ø2 mm	H mm	Dodatna oprema	MJ	€
<b>1425156</b>	75	52	40	175		KOM	
<b>1425261</b>					Ventil N/V	KOM	

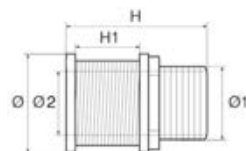
**Teleskopski Ispust**

Teleskopski navojni ispust od iznimno čvrstog Bijelog Polipropilena. Opremljen nepovratnim ventilom-poklopac N/V (po izboru) jednostavne ugradnje.

Kod	ø mm	ø1 mm	ø2 mm	H mm	Dodatna oprema	MJ	€
<b>1425440</b>	75	50	45	80<>195		KOM	
<b>1425261</b>					Ventil N/V	KOM	

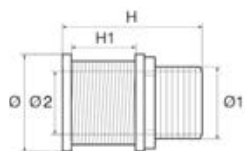
**- ISPUSTI ZA KOKPIT I TUŠEVE -****Ispust za Kokpit i Tuševe Inox Nyl**

Ispust od Inoxa AISI 316 i Najlona s uklonjivom rešetkom za kokpit i tuševe.

Kod	Spojnica za cijev ø mm	Rešetka ø mm	V ugradnje mm	MJ	€
<b>1412010</b>	38	90	75	KOM	

**Ispust za Kokpit i Tuševe Inox Nyl Std**

Ispust od Inoxa AISI 316 i Najlona s uklonjivom rešetkom za kokpit i tuševe.

Kod	Spojnica za cijev ø mm	Rešetka ø mm	V ugradnje mm	MJ	€
<b>1412020</b>	38	75	61	KOM	
<b>1412022</b>	51	75	74	KOM	



**Ispust za Kokpit od Kromiranog Mesinga**

Ispust za kokpit od Kromiranog Mesinga.

Kod	G Navoj (")	MJ	€
1411902	3/8	KOM	
1411903	1/2	KOM	
1411904	3/4	KOM	
1411905	1	KOM	
1411906	1 1/4	KOM	
1411907	1 1/2	KOM	
1411908	2	KOM	

**Ispust za Kokpit Inox Round KM**

Ispust za kokpit od Inoxa i Kromiranog Mesinga s uklonjivom rešetkom.

Kod	G Navoj (")	Rešetka ø mm	Ugradnja ø mm	H mm	MJ	€
1412001	1	50	36	31	KOM	
1412002	1 1/2	75	53	43	KOM	

**Ispust za Kokpit Inox Round XLee**

Ispust za kokpit od Inoxa s uklonjivom rešetkom.

Kod	A mm	B mm	H mm	MJ	€
1412003	38	82	59	KOM	

**Ispust za Kokpit Inox Round Lee**

Ispust za kokpit od Inoxa s uklonjivom rešetkom.

Kod	D mm	B mm	H mm	MJ	€
1412008	50	79	80	KOM	

**Ispust za Kokpit i Tuševe Inox**

Ispust od Inoxa za kokpit i tuševe.

Kod	C mm	A mm	B mm	H mm	MJ	€
1412004	38	80	100	79	KOM	

**Ispust za Kokpit Inox Round**

Ispust za kokpit od Inoxa AISI 316 s uklonjivom rešetkom.

Kod	C mm	A mm	B mm	D mm	MJ	€
1412005	40	92	115	105	KOM	

**Ispust za Kokpit Inox Oval**

Ispust za kokpit od Inoxa AISI 316 s uklonjivom rešetkom.

Kod	Spojnicica za cijev ø mm	Rešetka dim mm	V ugradnje mm	MJ	€
1412006	38	190 x 90	80	KOM	

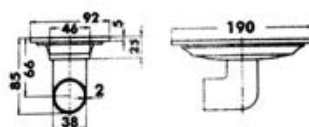

**Navojni Ispust od Mesinga**

Navojni ispušt od Mesinga.

Kod	G Navoj (")	MJ	€
1410002	3/8	KOM	
1410003	1/2	KOM	
1410004	3/4	KOM	
1410005	1	KOM	
1410006	1 1/4	KOM	
1410007	1 1/2	KOM	
1410008	2	KOM	
1410009	2 1/2	KOM	
1410010	3	KOM	

**Dugi Ispust od Mesinga**

Dugi navojni ispušt od Mesinga.

Kod	G Navoj (")	D mm	MJ	€
1411005	1	207	KOM	
1411006	1 1/4	207	KOM	
1411007	1 1/2	207	KOM	

**Navojni Ispust od Kromiranog Mesinga**

Navojni ispušt od Kromiranog Mesinga.

Kod	G Navoj (")	MJ	€
1410902	3/8	KOM	
1410903	1/2	KOM	
1410904	3/4	KOM	
1410905	1	KOM	
1410906	1 1/4	KOM	
1410907	1 1/2	KOM	
1410908	2	KOM	

**Navojni Ispust od Inoxa**

Navojni ispušt od Inoxa.

Kod	G Navoj (")	MJ	€
1439302	3/8	KOM	
1439303	1/2	KOM	
1439304	3/4	KOM	
1439305	1	KOM	
1439306	1 1/4	KOM	
1439307	1 1/2	KOM	
1439308	2	KOM	

**Navojni Brončani Ispust**

Navojni brončani ispušt.

Kod	G Navoj (")	MJ	€
1410023	1/2	KOM	
1410024	3/4	KOM	
1410025	1	KOM	
1410026	1 1/4	KOM	
1410027	1 1/2	KOM	
1410028	2	KOM	

**Usis od Mesinga**

Usis mora od Mesinga s rešetkom.

Kod	G Navoj (")	MJ	€
1415002	3/8	KOM	
1415003	1/2	KOM	
1415004	3/4	KOM	
1415005	1	KOM	
1415006	1 1/4	KOM	
1415007	1 1/2	KOM	
1415008	2	KOM	
1415009	2 1/2	KOM	
1415010	3	KOM	

**Usis od Inoxa**

Usis mora od Inoxa s rešetkom.

Kod	G Navoj (")	MJ	€
1439502	3/8	KOM	
1439503	1/2	KOM	
1439504	3/4	KOM	
1439505	1	KOM	
1439506	1 1/4	KOM	
1439507	1 1/2	KOM	
1439508	2	KOM	

**Usisna Brončana Rešetka**

Usisna Brončana rešetka. Potrebno nadopuniti s navojnim ispuštima 1410023/28.

Kod	G Navoj (")	MJ	€
1415043	1/2	KOM	
1415044	3/4	KOM	
1415045	1	KOM	
1415046	1 1/4	KOM	
1415047	1 1/2	KOM	
1415048	2	KOM	



**Kuglični Ventil od Mesinga**

Potpuno prolazni kuglični ventil od Mesinga.

Kod	G Navoj (")	MJ	€
1420001	1/4	KOM	
1420002	3/8	KOM	
1420003	1/2	KOM	
1420004	3/4	KOM	
1420005	1	KOM	
1420006	1 1/4	KOM	
1420007	1 1/2	KOM	
1420008	2	KOM	
1420009	2 1/2	KOM	
1420010	3	KOM	



**3-Smjerni Kuglični Ventil od Mesinga**

3-smjerni kuglični ventil od Mesinga.

Kod	G Navoj (")	MJ	€
1423001	1/4	KOM	
1423002	3/8	KOM	
1423003	1/2	KOM	
1423004	3/4	KOM	



**Kuglični Ventil od Inoxa**

Kuglični ventil od Inoxa.

Kod	G Navoj (")	MJ	€
1420301	1/4	KOM	
1420302	3/8	KOM	
1420303	1/2	KOM	
1420304	3/4	KOM	
1420305	1	KOM	
1420306	1 1/4	KOM	
1420307	1 1/2	KOM	
1420308	2	KOM	



**Brončani Kuglični Ventil**

Potpuno prolazni Brončani kuglični ventil. Ručka od Inoxa.

Kod	G Navoj (")	MJ	€
1420102	3/8	KOM	
1420103	1/2	KOM	
1420104	3/4	KOM	
1420105	1	KOM	
1420106	1 1/4	KOM	
1420107	1 1/2	KOM	
1420108	2	KOM	



**Brončani Protublokirajući Kuglični Ventil**

Protublokirajući i potpuno prolazni Brončani kuglični ventil. Ne zakrčuje se ni nakon dužeg razdoblja nekorisćenja.

Kod	G Navoj (")	MJ	€
1420123	1/2	KOM	
1420124	3/4	KOM	
1420125	1	KOM	
1420126	1 1/4	KOM	
1420127	1 1/2	KOM	
1420128	2	KOM	



**Nepovratni Ventil od Mesinga**

Nepovratni ventil od Mesinga.

Kod	G Navoj (")	MJ	€
1422101	1/4	KOM	
1422102	3/8	KOM	
1422103	1/2	KOM	
1422104	3/4	KOM	
1422105	1	KOM	
1422106	1 1/4	KOM	
1422107	1 1/2	KOM	
1422108	2	KOM	



**Kuglični Ventil od PP-a**

Kuglični ventil od Polipropilena.

Kod	G Navoj (")	MJ	€
1423302	1/2	KOM	
1423303	3/4	KOM	
1423304	1	KOM	



**Plastični Nepovratni Ventil**

Nepovratni ventil od Najlona. Dimenzije priрубnice 50 x 45 mm, ukupna dužina 115 mm.

Kod	Za cijevi ø mm	MJ	€
1423322	25-38 (1-1 1/2)	KOM	



**Plastični 3-Smjerni Ventil**

Lagani plastični 3-smjerni ventil za niskotlačne sustave.

Kod	Za cijevi ø mm	MJ	€
1423325	25 (1")	KOM	
1423326	38 (1 1/2)	KOM	



**3-Smjerni Kuglični Ventil Aquavalve**

3-smjerni kuglični ventil Aquavalve od Najlona napunjenog Stakloplastikom za nautičku i industrijsku primjenu. Testiran s pritiskom na 300 PSI. Svaki ventil testiran pojedinačno.

Kod	G Navoj (")	MJ	€
1423328	1 1/2	KOM	





**Koljeno M-Ž od Mesinga**

Koljeno muško-žensko od Mesinga.

Kod	G Navoj (")	MJ	€
1432001	1/4	KOM	
1432002	3/8	KOM	
1432003	1/2	KOM	
1432004	3/4	KOM	
1432005	1	KOM	
1432006	1 1/4	KOM	
1432007	1 1/2	KOM	
1432008	2	KOM	
1432009	2 1/2	KOM	
1432010	3	KOM	

**Koljeno Ž-Ž od Mesinga**

Koljeno žensko-žensko od Mesinga.

Kod	G Navoj (")	MJ	€
1432501	1/4	KOM	
1432502	3/8	KOM	
1432503	1/2	KOM	
1432504	3/4	KOM	
1432505	1	KOM	
1432506	1 1/4	KOM	
1432507	1 1/2	KOM	
1432508	2	KOM	
1432509	2 1/2	KOM	
1432510	3	KOM	

**Dvostruki Nipel od Mesinga**

Dvostruki nipel od Mesinga.

Kod	G Navoj (")	MJ	€
1433001	1/4	KOM	
1433002	3/8	KOM	
1433003	1/2	KOM	
1433004	3/4	KOM	
1433005	1	KOM	
1433006	1 1/4	KOM	
1433007	1 1/2	KOM	
1433008	2	KOM	
1433009	2 1/2	KOM	
1433010	3	KOM	

**Smanjeni Dvostruki Nipel od Mesinga**

Smanjeni dvostruki nipel od Mesinga.

Kod	G Navoj (")	MJ	€
1434501	1/4x1/8	KOM	
1434502	3/8x1/4	KOM	
1434503	1/2x3/8	KOM	
1434504	3/4x1/2	KOM	
1434505	1x3/4	KOM	
1434506	1 1/4x1	KOM	
1434507	1 1/2x1 1/4	KOM	
1434508	2x1 1/2	KOM	

**Redukcija M-Ž od Mesinga**

Redukcija muško-ženska od Mesinga.

Kod	G Navoj (")	MJ	€
1435001	1/4x1/8	KOM	
1435002	3/8x1/4	KOM	
1435003	1/2x3/8	KOM	
1435004	3/4x1/2	KOM	
1435005	1x3/4	KOM	
1435006	1 1/4x1	KOM	
1435007	1 1/2x1 1/4	KOM	
1435008	2x1 1/2	KOM	

**Spoj Ž od Mesinga**

Spoj ženski od Mesinga.

Kod	G Navoj (")	MJ	€
1433501	1/4	KOM	
1433502	3/8	KOM	
1433503	1/2	KOM	
1433504	3/4	KOM	
1433505	1	KOM	
1433506	1 1/4	KOM	
1433507	1 1/2	KOM	
1433508	2	KOM	
1433509	2 1/2	KOM	
1433510	3	KOM	

**Čep M od Mesinga**

Čep muški od Mesinga.

Kod	G Navoj (")	MJ	€
1435501	1/4	KOM	
1435502	3/8	KOM	
1435503	1/2	KOM	
1435504	3/4	KOM	
1435505	1	KOM	
1435506	1 1/4	KOM	
1435507	1 1/2	KOM	
1435508	2	KOM	

**Spojница Ž od Mesinga**

Spojница ženska od Mesinga.

Kod	G Navoj (") x mm	MJ	€
1431010	1/4x10	KOM	
1431015	3/8x15	KOM	
1431020	1/2x20	KOM	
1431025	3/4x25	KOM	
1431030	1x30	KOM	
1431040	1 1/4x40	KOM	
1431045	1 1/2x45	KOM	
1431050	2x50	KOM	

**Spojница M od Mesinga**

Spojница muška od Mesinga.

Kod	G Navoj (") x mm	MJ	€	Kod	G Navoj (") x mm	MJ	€
1430005	1/8x8	KOM		1430018	1/2x18	KOM	
1430006	1/4x6	KOM		1430020	1/2x20	KOM	
1430008	1/4x8	KOM		1430022	3/4x20	KOM	
1430010	1/4x10	KOM		1430025	3/4x25	KOM	
1430011	3/8x10	KOM		1430030	1x30	KOM	
1430013	3/8x13	KOM		1430035	1x35	KOM	
1430014	3/8x18	KOM		1430038	1 1/4x38	KOM	
1430015	3/8x15	KOM		1430040	1 1/4x40	KOM	
1430210	1/2x10	KOM		1430042	1 1/2x38	KOM	
1430213	1/2x13	KOM		1430045	1 1/2x45	KOM	
1430016	1/2x15	KOM		1430050	2x50	KOM	
1430017	1/2x16	KOM		1430060	2 1/2x60	KOM	
				1430075	3x75	KOM	



**Koljeno 45° Ž-Ž od Mesinga**

Koljeno 45° žensko-žensko od Mesinga.

Kod	G Navoj (")	MJ	€
1432551	3/8	KOM	
1432552	1/2	KOM	
1432553	3/4	KOM	
1432554	1	KOM	
1432555	1 1/4	KOM	
1432556	1 1/2	KOM	
1432557	2	KOM	

**Koljeno 45° M-Ž od Mesinga**

Koljeno 45° muško-žensko od Mesinga.

Kod	G Navoj (")	MJ	€
1432203	1/2	KOM	
1432204	3/4	KOM	
1432205	1	KOM	
1432206	1 1/4	KOM	
1432207	1 1/2	KOM	
1432208	2	KOM	

**Priključak T od Mesinga**

Priključak T od Mesinga.

Kod	G Navoj (")	MJ	€
1434001	1/4	KOM	
1434002	3/8	KOM	
1434003	1/2	KOM	
1434004	3/4	KOM	
1434005	1	KOM	
1434006	1 1/4	KOM	
1434007	1 1/2	KOM	
1434008	2	KOM	
1434009	2 1/2	KOM	
1434010	3	KOM	

**Priključak Y od Mesinga**

Priključak Y od Mesinga.

Kod	G Navoj (")	MJ	€
1434202	3/8	KOM	
1434203	1/2	KOM	
1434204	3/4	KOM	
1434205	1	KOM	
1434206	1 1/4	KOM	
1434207	1 1/2	KOM	

**Šesterokutna Matica od Mesinga**

Plosnata šesterokutna matica od Mesinga.

Kod	G Navoj (")	MJ	€
1436001	1/4	KOM	
1436002	3/8	KOM	
1436003	1/2	KOM	
1436004	3/4	KOM	
1436005	1	KOM	
1436006	1 1/4	KOM	
1436007	1 1/2	KOM	
1436008	2	KOM	

**Izbočena Matica od Mesinga**

Izbočena matica od Mesinga.

Kod	G Navoj (")	MJ	€
1436402	3/8	KOM	
1436403	1/2	KOM	
1436404	3/4	KOM	
1436405	1	KOM	
1436406	1 1/4	KOM	
1436407	1 1/2	KOM	
1436408	2	KOM	

**Podloška od Mesinga**

Podloška od Mesinga.

Kod	ø (")	MJ	€
1436602	3/8	KOM	
1436603	1/2	KOM	
1436604	3/4	KOM	
1436605	1	KOM	
1436606	1 1/4	KOM	
1436607	1 1/2	KOM	
1436608	2	KOM	

**Podloška od Mesinga s Priključkom Uzemljenja**

Podloška od Mesinga s priključkom uzemljenja za kabel. Sprječava koroziju od galvanске struje Mesinganih ispusta.

Kod	ø (")	MJ	€
1436502	3/8	KOM	
1436503	1/2	KOM	
1436504	3/4	KOM	
1436505	1	KOM	
1436506	1 1/4	KOM	
1436507	1 1/2	KOM	
1436508	2	KOM	
1436509	2 1/2	KOM	
1436510	3	KOM	



**Brončano Koljeno M-Ž**

Brončano koljeno muško-žensko.

Kod	G Navoj (")	MJ	€
1432022	3/8	KOM	
1432023	1/2	KOM	
1432024	3/4	KOM	
1432025	1	KOM	
1432026	1 1/4	KOM	
1432027	1 1/2	KOM	
1432028	2	KOM	

**Brončano Koljeno Ž-Ž**

Brončano koljeno žensko-žensko.

Kod	G Navoj (")	MJ	€
1432522	3/8	KOM	
1432523	1/2	KOM	
1432524	3/4	KOM	
1432525	1	KOM	
1432526	1 1/4	KOM	
1432527	1 1/2	KOM	
1432528	2	KOM	

**Dvostruki Brončani Nipel**

Dvostruki Brončani nipel.

Kod	G Navoj (")	MJ	€
1433022	3/8	KOM	
1433023	1/2	KOM	
1433024	3/4	KOM	
1433025	1	KOM	
1433026	1 1/4	KOM	
1433027	1 1/2	KOM	
1433028	2	KOM	

**Smanjeni Dvostruki Brončani Nipel**

Smanjeni dvostruki Brončani nipel.

Kod	G Navoj (")	MJ	€
1434523	1/2x3/8	KOM	
1434524	3/4x1/2	KOM	
1434525	1x3/4	KOM	
1434526	1 1/4x1	KOM	
1434527	1 1/2x1 1/4	KOM	
1434528	2x1 1/2	KOM	

**Brončana Redukcija M-Ž**

Brončana redukcija muško-ženska.

Kod	G Navoj (")	MJ	€
1435023	1/2x3/8	KOM	
1435024	3/4x1/2	KOM	
1435025	1x3/4	KOM	
1435026	1 1/4x1	KOM	
1435027	1 1/2x1 1/4	KOM	
1435028	2x1 1/2	KOM	

**Brončani Spoj Ž**

Brončani ženski spoj.

Kod	G Navoj (")	MJ	€
1433522	3/8	KOM	
1433523	1/2	KOM	
1433524	3/4	KOM	
1433525	1	KOM	
1433526	1 1/4	KOM	
1433527	1 1/2	KOM	
1433528	2	KOM	

**Brončani T Priključak**

Brončani T priključak.

Kod	G Navoj (")	MJ	€
1434022	3/8	KOM	
1434023	1/2	KOM	
1434024	3/4	KOM	
1434025	1	KOM	
1434026	1 1/4	KOM	
1434027	1 1/2	KOM	
1434028	2	KOM	

**Brončani Čep M**

Brončani muški čep.

Kod	G Navoj (")	MJ	€
1435522	3/8	KOM	
1435523	1/2	KOM	
1435524	3/4	KOM	
1435525	1	KOM	
1435526	1 1/4	KOM	
1435527	1 1/2	KOM	
1435528	2	KOM	

**Brončana Spojnica za Cijev M**

Brončana muška spojnica za cijev.

Kod	G Navoj (") x mm	MJ	€	Kod	G Navoj (") x mm	MJ	€
1430103	3/8x10	KOM		1430123	1 1/4x40	KOM	
1430104	3/8x13	KOM		1430124	1 1/2x38	KOM	
1430105	3/8x15	KOM		1430125	1 1/2x40	KOM	
1430107	1/2x13	KOM		1430126	1 1/2x45	KOM	
1430109	1/2x16	KOM		1430128	2x50	KOM	
1430111	1/2x20	KOM					
1430114	3/4x20	KOM					
1430115	3/4x25	KOM					
1430116	1x25	KOM					
1430117	1x30	KOM					
1430121	1 1/4x35	KOM					
1430122	1 1/4x38	KOM					



**Koljeno 90° M-Ž od Inoxa**

Koljeno 90° muško-žensko od Inoxa.

Kod	G Navoj ("")	MJ	€
1438202	3/8	KOM	
1438203	1/2	KOM	
1438204	3/4	KOM	
1438205	1	KOM	
1438206	1 1/4	KOM	
1438207	1 1/2	KOM	
1438208	2	KOM	

**Koljeno 90° Ž-Ž od Inoxa**

Koljeno 90° žensko-žensko od Inoxa.

Kod	G Navoj ("")	MJ	€
1438302	3/8	KOM	
1438303	1/2	KOM	
1438304	3/4	KOM	
1438305	1	KOM	
1438306	1 1/4	KOM	
1438307	1 1/2	KOM	
1438308	2	KOM	

**Koljeno 45° Ž-Ž od Inoxa**

Koljeno 45° žensko-žensko od Inoxa.

Kod	G Navoj ("")	MJ	€
1438402	3/8	KOM	
1438403	1/2	KOM	
1438404	3/4	KOM	
1438405	1	KOM	
1438406	1 1/4	KOM	
1438407	1 1/2	KOM	
1438408	2	KOM	

**Nipel M-M od Inoxa**

Nipel muško-muško od Inoxa.

Kod	G Navoj ("")	MJ	€
1438502	3/8	KOM	
1438503	1/2	KOM	
1438504	3/4	KOM	
1438505	1	KOM	
1438506	1 1/4	KOM	
1438507	1 1/2	KOM	
1438508	2	KOM	

**Navojni Spoj od Inoxa**

Navojni spoj od Inoxa.

Kod	G Navoj ("")	MJ	€
1438602	3/8	KOM	
1438603	1/2	KOM	
1438604	3/4	KOM	
1438605	1	KOM	
1438606	1 1/4	KOM	
1438607	1 1/2	KOM	
1438608	2	KOM	

**Priključak T od Inoxa**

Priključak T od Inoxa.

Kod	G Navoj ("")	MJ	€
1438702	3/8	KOM	
1438703	1/2	KOM	
1438704	3/4	KOM	
1438705	1	KOM	
1438706	1 1/4	KOM	
1438707	1 1/2	KOM	
1438708	2	KOM	

**Redukcija M-Ž od Inoxa**

Redukcija muško-ženska od Inoxa.

Kod	G Navoj ("") x mm	MJ	€
1438802	3/8x1/4	KOM	
1438803	1/2x3/8	KOM	
1438804	3/4x1/2	KOM	
1438805	1x3/4	KOM	
1438806	1 1/4x1	KOM	
1438807	1 1/2x1 1/4	KOM	
1438808	2x1 1/2	KOM	

**Čep na Vijak od Inoxa**

Čep na vijak od Inoxa.

Kod	G Navoj ("")	MJ	€
1438902	3/8	KOM	
1438903	1/2	KOM	
1438904	3/4	KOM	
1438905	1	KOM	
1438906	1 1/4	KOM	
1438907	1 1/2	KOM	
1438908	2	KOM	

**Spojnicica za Cijev Ž od Inoxa**

Ženska spojnicica za cijev od Inoxa.

Kod	G Navoj ("") x mm	MJ	€
1438115	3/8x15	KOM	
1438120	1/2x20	KOM	
1438125	3/4x25	KOM	
1438130	1x30	KOM	
1438140	1 1/4x40	KOM	
1438145	1 1/2x45	KOM	
1438150	2x50	KOM	

**Spojnicica za Cijev M od Inoxa**

Muška spojnicica za cijev od Inoxa.

Kod	G Navoj ("") x mm	MJ	€
1438011	3/8x11	KOM	
1438015	3/8x15	KOM	
1438016	1/2x15	KOM	
1438020	1/2x20	KOM	
1438022	3/4x20	KOM	
1438025	3/4x25	KOM	
1438030	1x30	KOM	
1438036	1 1/4x35	KOM	
1438040	1 1/4x40	KOM	
1438043	1 1/2x40	KOM	
1438045	1 1/2x45	KOM	
1438050	2x50	KOM	



**Koljeno 90° Ž-Ž od PP-a Tech-Hi**

Navojno koljeno 90° Ž-Ž od Polipropilena Tech-Hi. Spojnice od atoksičnog Polipropilena za brodske sustave. Dugotrajne, čvrste i lagane, zamjenjuju metalne spojnice i cijevi. Otporne na elektrolizu, kemijska sredstva, abraziju i savijanje.

Kod	G Navoj (")	MJ	€
1440650	1/2	KOM	
1440651	3/4	KOM	
1440652	1	KOM	
1440653	1 1/4	KOM	
1440654	1 1/2	KOM	
1440655	2	KOM	

**Koljeno 90° M-Ž od PP-a Tech-Hi**

Navojno koljeno 90° M-Ž od Polipropilena Tech-Hi. Spojnice od atoksičnog Polipropilena za brodske sustave. Dugotrajne, čvrste i lagane, zamjenjuju metalne spojnice i cijevi. Otporne na elektrolizu, kemijska sredstva, abraziju i savijanje.

Kod	G Navoj (")	MJ	€
1440660	1/2	KOM	
1440661	3/4	KOM	
1440662	1	KOM	

**Spoj od PP-a Tech-Hi**

Navojni spoj od Polipropilena Tech-Hi. Spojnice od atoksičnog Polipropilena za brodske sustave. Dugotrajne, čvrste i lagane, zamjenjuju metalne spojnice i cijevi. Otporne na elektrolizu, kemijska sredstva, abraziju i savijanje.

Kod	G Navoj (")	MJ	€
1440620	1/2	KOM	
1440621	3/4	KOM	
1440622	1	KOM	
1440623	1 1/4	KOM	
1440624	1 1/2	KOM	
1440625	2	KOM	

**Nipel od PP-a Tech-Hi**

Navojni nipel od Polipropilena Tech-Hi. Spojnice od atoksičnog Polipropilena za brodske sustave. Dugotrajne, čvrste i lagane, zamjenjuju metalne spojnice i cijevi. Otporne na elektrolizu, kemijska sredstva, abraziju i savijanje.

Kod	G Navoj (")	MJ	€
1440600	1/2	KOM	
1440601	3/4	KOM	
1440602	1	KOM	
1440603	1 1/4	KOM	
1440604	1 1/2	KOM	
1440605	2	KOM	

**Smanjeni Nipel od PP-a Tech-Hi**

Smanjeni navojni nipel od Polipropilena Tech-Hi. Spojnice od atoksičnog Polipropilena za brodske sustave. Dugotrajne, čvrste i lagane, zamjenjuju metalne spojnice i cijevi. Otporne na elektrolizu, kemijska sredstva, abraziju i savijanje.

Kod	G Navoj (")	MJ	€
1440610	3/4 x 1/2	KOM	
1440611	1 x 3/4	KOM	
1440612	1 1/4 x 1	KOM	
1440613	1 1/2 x 1	KOM	
1440614	1 1/2 x 1 1/4	KOM	
1440615	2 x 1 1/2	KOM	

**Redukcija M-F od PP-a Tech-Hi**

Navojna redukcija M-F od Polipropilena Tech-Hi. Spojnice od atoksičnog Polipropilena za brodske sustave.

Kod	G Navoj (")	MJ	€
1440680	3/4 x 1/2	KOM	
1440681	1 x 1/2	KOM	
1440682	1 x 3/4	KOM	
1440683	1 1/4 x 1/2	KOM	
1440684	1 1/4 x 3/4	KOM	
1440685	1 1/4 x 1	KOM	
1440686	1 1/2 x 3/4	KOM	
1440687	1 1/2 x 1	KOM	
1440688	1 1/2 x 1 1/4	KOM	
1440689	2 x 1	KOM	

**Čep M od PP-a Tech-Hi**

Muški navojni čep od Polipropilena Tech-Hi. Spojnice od atoksičnog Polipropilena za brodske sustave. Dugotrajne, čvrste i lagane, zamjenjuju metalne spojnice i cijevi. Otporne na elektrolizu, kemijska sredstva, abraziju i savijanje.

Kod	G Navoj (")	MJ	€
1440590	1/2	KOM	
1440591	3/4	KOM	
1440592	1	KOM	
1440593	1 1/4	KOM	
1440594	1 1/2	KOM	
1440595	2	KOM	

**Čep Ž od PP-a Tech-Hi**

Ženski navojni čep od Polipropilena Tech-Hi. Spojnice od atoksičnog Polipropilena za brodske sustave. Dugotrajne, čvrste i lagane, zamjenjuju metalne spojnice i cijevi. Otporne na elektrolizu, kemijska sredstva, abraziju i savijanje.

Kod	G Navoj (")	MJ	€
1440580	1/2	KOM	
1440581	3/4	KOM	
1440582	1	KOM	
1440583	1 1/4	KOM	
1440584	1 1/2	KOM	
1440585	2	KOM	

**Priključak T od PP-a Tech-Hi**

Priključak T od Polipropilena Tech-Hi. Spojnice od atoksičnog Polipropilena za brodske sustave. Dugotrajne, čvrste i lagane, zamjenjuju metalne spojnice i cijevi. Otporne na elektrolizu, kemijska sredstva, abraziju i savijanje.

Kod	G Navoj (")	MJ	€
1440640	1/2	KOM	
1440641	3/4	KOM	
1440642	1	KOM	
1440643	1 1/4	KOM	
1440644	1 1/2	KOM	
1440645	2	KOM	

**Cijev od PP-a Tech-Hi**

Navojna cijev od Polipropilena Tech-Hi u šipkama od 4 metra. Spojnice od atoksičnog Polipropilena za brodske sustave. Dugotrajne, čvrste i lagane, zamjenjuju metalne spojnice i cijevi. Otporne na elektrolizu, kemijska sredstva, abraziju i savijanje.

Kod	ø (")	MJ	€
1440540	1/2	M	
1440541	3/4	M	
1440542	1	M	
1440543	1 1/4	M	
1440544	1 1/2	M	
1440545	2	M	



**Koljeno Ž-Ž od PP-a**

Koljeno žensko-žensko od Polipropilena. Spojnice od Polipropilena (PP) savršene su za nautičku primjenu i za sustave na pritisak s toplom i hladnom vodom. Atoksične su, otporne na habanje, koroziju i vremenske utjecaje.



Kod	G Navoj (")	MJ	€
1440112	1/2	KOM	
1440113	3/4	KOM	
1440114	1	KOM	
1440115	1 1/4	KOM	
1440116	1 1/2	KOM	
1440117	2	KOM	



**Koljeno M-Ž od PP-a**

Koljeno muško-žensko od Polipropilena. Spojnice od Polipropilena (PP) savršene su za nautičku primjenu i za sustave na pritisak s toplom i hladnom vodom. Atoksične su, otporne na habanje, koroziju i vremenske utjecaje.



Kod	G Navoj (")	MJ	€
1440102	1/2	KOM	
1440103	3/4	KOM	
1440104	1	KOM	
1440105	1 1/4	KOM	
1440106	1 1/2	KOM	
1440107	2	KOM	



**Spoj od PP-a**

Spoj od Polipropilena. Spojnice od Polipropilena (PP) savršene su za nautičku primjenu i za sustave na pritisak s toplom i hladnom vodom. Atoksične su, otporne na habanje, koroziju i vremenske utjecaje.



Kod	G Navoj (")	MJ	€
1440137	1/2	KOM	
1440138	3/4	KOM	
1440139	1	KOM	
1440140	1 1/4	KOM	
1440141	1 1/2	KOM	
1440142	2	KOM	



**Priključak T od PP-a**

Priključak T od Polipropilena. Spojnice od Polipropilena (PP) savršene su za nautičku primjenu i za sustave na pritisak s toplom i hladnom vodom. Atoksične su, otporne na habanje, koroziju i vremenske utjecaje.



Kod	G Navoj (")	MJ	€
1440162	1/2	KOM	
1440163	3/4	KOM	
1440164	1	KOM	
1440165	1 1/4	KOM	
1440166	1 1/2	KOM	
1440167	2	KOM	



**Nipel od PP-a**

Nipel od Polipropilena. Spojnice od Polipropilena (PP) savršene su za nautičku primjenu i za sustave na pritisak s toplom i hladnom vodom. Atoksične su, otporne na habanje, koroziju i vremenske utjecaje.



Kod	G Navoj (")	MJ	€
1440120	1/2	KOM	
1440121	3/4	KOM	
1440122	1	KOM	
1440123	1 1/4	KOM	
1440124	1 1/2	KOM	
1440125	2	KOM	



**Smanjeni Nipel od PP-a**

Smanjeni nipel od Polipropilena. Spojnice od Polipropilena (PP) savršene su za nautičku primjenu i za sustave na pritisak s toplom i hladnom vodom. Atoksične su, otporne na habanje, koroziju i vremenske utjecaje.



Kod	G Navoj (")	MJ	€
1440127	3/4 x 1/2	KOM	
1440129	1 x 3/4	KOM	
1440131	1 1/4 x 1	KOM	
1440132	1 1/2 x 1	KOM	
1440133	1 1/2 x 1 1/4	KOM	
1440134	2 x 1 1/2	KOM	



**Redukcija M-Ž od PP-a**

Redukcija muško-ženska od Polipropilena. Spojnice od Polipropilena (PP) savršene su za nautičku primjenu i za sustave na pritisak s toplom i hladnom vodom. Atoksične su, otporne na habanje, koroziju i vremenske utjecaje.



Kod	G Navoj (")	MJ	€
1440147	3/4 x 1/2	KOM	
1440148	1 x 1/2	KOM	
1440149	1 x 3/4	KOM	
1440151	1 1/4 x 3/4	KOM	
1440152	1 1/4 x 1	KOM	
1440154	1 1/2 x 1	KOM	
1440155	2 x 1	KOM	
1440156	2 x 1	KOM	



**Čep od PP-a**

Čep od Polipropilena. Spojnice od Polipropilena (PP) savršene su za nautičku primjenu i za sustave na pritisak s toplom i hladnom vodom. Atoksične su, otporne na habanje, koroziju i vremenske utjecaje.



Kod	G Navoj (")	MJ	€
1440170	1/2	KOM	
1440171	3/4	KOM	
1440172	1	KOM	
1440173	1 1/4	KOM	
1440174	1 1/2	KOM	
1440175	2	KOM	



**Spojnicica za Cijev M od PP-a**

Muška spojnicica za cijev od Polipropilena. Spojnicice od Polipropilena (PP) savršene su za nautičku primjenu i za sustave na pritisak s toplom i hladnom vodom. Atoksične su, otporne na habanje, koroziju i vremenske utjecaje.

Kod	G Navoj (") x mm	MJ	€
1440010	1/2 x 13	KOM	
1440011	1/2 x 16	KOM	
1440012	1/2 x 20	KOM	
1440016	3/4 x 16	KOM	
1440017	3/4 x 20	KOM	
1440018	3/4 x 25	KOM	
1440019	1 x 20	KOM	
1440020	1 x 22	KOM	
1440021	1 x 25	KOM	
1440022	1 x 30	KOM	
1440027	1 1/4 x 35	KOM	
1440028	1 1/4 x 38	KOM	

Kod	G Navoj (") x mm	MJ	€
1440029	1 1/4 x 40	KOM	
1440030	1 1/2 x 38	KOM	
1440031	1 1/2 x 40	KOM	
1440033	1 1/2 x 50	KOM	
1440035	2 x 50	KOM	



**Koljeno za Cijev M 90° od PP-a**

Atoksična muško koljeno za cijev 90° od Polipropilena (PP) za nautičku primjenu.

Kod	G Navoj (") x mm	MJ	€
1440180	1/2 x 13	KOM	
1440181	1/2 x 16	KOM	
1440182	1/2 x 20	KOM	
1440183	3/4 x 20	KOM	
1440184	1 x 20	KOM	
1440185	1 x 30	KOM	



**Plastični Priključak L**

Plastični priključak u ravnini.

Kod	Za cijevi ø mm	MJ	€
1422216	12/14/16	KOM	
1422222	18/20/22	KOM	



**Plastični T Priključak** Plastični T priključak.

Kod	Za cijevi ø mm	MJ	€
1422310	10	KOM	
1422312	12	KOM	
1422314	14	KOM	
1422316	16	KOM	
1422320	20	KOM	
1422322	22	KOM	
1422325	25	KOM	



**Plastični Y Priključak**

Plastični Y priključak.

Kod	Za cijevi ø mm	MJ	€
1421310	10	KOM	
1421312	12	KOM	
1421314	14	KOM	
1421316	16	KOM	



**Brza Spojnica od PP-a za Spremnike Vode**

Brza spojnica od Polipropilena s EPDM prehrabnom brtvom prigodna za bilo koju vrstu spremnika vode. Vanjska montaža putem jednostavnog otvora. Kad se spojnica pričvrsti, brtva se stisne i postane vodonepropusna.

Kod	G Navoj (")	Otvor spremnika ø mm	MJ	€
1440400	1/2	29	KOM	
1440401	3/4	35	KOM	
1440402	1	43	KOM	
1440403	1 1/4	52	KOM	
1440404	1 1/2	59	KOM	
1440405	2	70	KOM	



**Brza Spojnica od PP-a za Dizel Spremnike**

Brza spojnica od Polipropilena s brtvom od Nitrila NBR prikladna za spremnike dizel goriva. Vanjska montaža putem jednostavnog otvora. Kad se spojnica pričvrsti, brtva se stisne i postane vodonepropusna.

Kod	G Navoj (")	Otvor spremnika ø mm	MJ	€
1440410	1/2	29	KOM	
1440411	3/4	35	KOM	
1440412	1	43	KOM	
1440413	1 1/4	52	KOM	
1440414	1 1/2	59	KOM	
1440415	2	70	KOM	



**Priključak Y Johnson**

Plastični Y priključak Johnson. Omogućuje dvjema pumpama ispuštanje kroz jedan kanal.

Kod	Za cijevi ø mm	MJ	€
<b>1426053</b>	38-38-25	KOM	
<b>1426054</b>	29/32-29/32-19	KOM	

SPXFLOW  
Johnson Pump**Nepovratni Ventil Johnson**

Plastični nepovratni ventil Johnson. Održava vakuum u usisnim cijevima. Jednostavnog održavanja i čišćenja bez uporabe alata.

Kod	Za cijevi ø mm	MJ	€
<b>1426050</b>	25/38 (1" - 1" 1/2)	KOM	
<b>1426051</b>	19/32 (3/4" - 1" 1/4)	KOM	

SPXFLOW  
Johnson Pump**Usisač Johnson s Nepovratnim Ventilom**

Plastični usisač Johnson s nepovratnim ventilom koji sprječava da prljavština iz kaljuže začepi usisni kanal. Održava vakuum u usisnim cijevima. Jednostavnog održavanja i čišćenja bez uporabe alata.

Kod	Za cijevi ø mm	MJ	€
<b>1426039</b>	19/32 (3/4" - 1" 1/4) - 25/38 (1" - 1" 1/2)	KOM	

SPXFLOW  
Johnson Pump**Usisač Suka**

Plastični usisač sa spojnicom za cijev.

Kod	mm	Za cijevi ø mm	MJ	€
<b>1426024</b>	145 x 60 x H 38	18/20/24	KOM	

**Usisač s Nepovratnim Ventilom**

Vodoravni i okomiti usisač s nepovratnim ventilom.

Kod	Ref	Za cijevi ø mm	MJ	€
<b>1426036</b>	Okomiti	25/38 (1" - 1 1/2")	KOM	
<b>1426037</b>	Vodoravni	25/38 (1" - 1 1/2")	KOM	

**Usisač od Mesinga**

Usisač od Mesinga s mrežastim elementom za filtriranje i spojnicom za cijev.

Kod	mm	Za cijevi ø mm	MJ	€
<b>1426020</b>	80 x 70 x H21	20	KOM	
<b>1426025</b>	110 x 90 x H27	25	KOM	

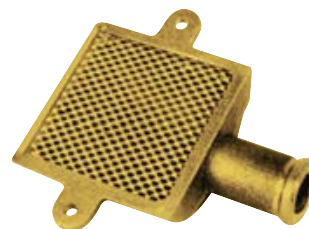
**Usisač od Inoxa**

Usisač od Inoxa s mrežastim elementom za filtriranje 18/8 i spojnicom za cijev.

Kod	mm	Za cijevi ø mm	MJ	€
<b>1426021</b>	80 x 70 x H21	20	KOM	
<b>1426026</b>	110 x 90 x H27	25	KOM	



MTM



**Brzi Priključci John Guest Speedfit**

Brzi priključci John Guest za sanitarne sustave. Sistem pričvršćivanja sastoji se od hvataljke od Inoxa koja drži cijev, opremljena zubcima i O-prstenom za savršenu brtvu. Radna temperatura i pritisak: Opskrba hladnom vodom: standardna temperatura od 1° do 20°. Maksimalni pritisak 12 Bara. Opskrba toplom vodom: standardna temperatura od 65° do max. 95°. Maksimalni pritisak 6 Bara. Navojni terminal s pipom umeće se u zglobni, T ili ravni priključak ukoliko je potrebno dodati jedan navojni priključak.



Kod	Vrsta	Ref	Za cijev ø mm	Priključak u inčima	MJ	€
1448020	A	Ravni srednji priključak	15		KOM	
1448050	B	Zglobni srednji priključak	15		KOM	
1448060	C	T Priključak	15		KOM	
1448061	D	Zglobni priključak s navojnom glavom	15	1/2	KOM	
1448030	E	Zglobni priključak s pipom	15		KOM	
1448010	F	Ravni muški terminal s pipom	15	3/8	KOM	
1448011	F	Ravni muški terminal s pipom	15	1/2	KOM	
1448091	G	Priključak sa spojnicom za cijev 12 mm	15		KOM	
1448000	H	Ravni muški terminal	15	3/8	KOM	
1448001	H	Ravni muški terminal	15	1/2	KOM	
1448003	I	Ravni muški terminal od Mesinga	15	1/2	KOM	
1448040	K	Ravni ženski terminal za slavine	15	1/2	KOM	
1448041	K	Ravni ženski terminal za slavine	15	3/4	KOM	
1448021	L	Ravni ženski priključak za slavine s prstenom od Mesinga	15	1/2	KOM	
1448022	L	Ravni ženski priključak za slavine s prstenom od Mesinga	15	3/4	KOM	
1448051	M	Zglobni priključak za slavine s prstenom od Mesinga	15	1/2	KOM	
1448101	N	Fleksibilna cijev s brzom spojkom	15	1/2	KOM	
1448102	N	Fleksibilna cijev s brzom spojkom	15	3/4	KOM	



**Cijevi i Dodatna Oprema za Priključke John Guest**

Dodatna oprema za brze priključke John Guest.



Kod	Vrsta	Ref	Za cijev ø mm	MJ	€
1448100	A	Cijev PEX 15 mm x 3 m		KOM	
1448120100	B	Fleksibilna cijev LLDPE 15 mm x 100 m PLAVA		PAK	
1448122100	B	Fleksibilna cijev LLDPE 15 mm x 100 m CRVENA		PAK	
1448103	C	Umetak za cijev za priključke na kompresiju	15	KOM	
1448110	D	Hvataljka za cijev	15	KOM	
1448111	E	Zglobni držač cijevi	15	KOM	
1448105	F	Identifikacijska kopča CRVENA	15	KOM	
1448106	F	Identifikacijska kopča PLAVA	15	KOM	
1448090	G	Zaporni ventil	15	KOM	
1448080	H	Prolaz kroz stijenku za spremnike	15	KOM	
1448081	I	Zglobni priključak kroz stijenku od 3/4	15	KOM	
1448122	L	Klješta za rezanje cijevi	Do 22	KOM	



- BRZI PRIKLJUČCI BD FAST -

**Brza Spojnica BD Fast Compact**

Muška brza spojnica za cijev s BD Fast od Polipropilena. Idealna za brzo brtvljenje bilo koje vrste fleksibilne cijevi. Vodonepropusna do 16 Bara. Uklanja korištenje tradicionalne cijevne obujmice.



Kod	G Navoj (")	Za cijevi ø mm	Debljina cijevi mm	MJ	€
1440350	1/2	10	2,5<>3,5	KOM	
1440351	1/2	13	2,5<>3,5	KOM	
1440352	1/2	16	2<>4	KOM	
1440353	1/2	20	2,5<>4,5	KOM	
1440355	3/4	16	2<>4	KOM	
1440356	3/4	20	2,5<>4,5	KOM	



**Brza Spojnica BD Fast**

Muška brza spojnica za cijev s BD Fast od Polipropilena. Idealna za brzo brtvljenje bilo koje vrste fleksibilne cijevi. Vodonepropusna do 10 Bara. Uklanja korištenje tradicionalne cijevne obujmice.



Kod	G Navoj (")	Za cijevi ø mm	Debljina cijevi mm	MJ	€
1440302	1/2	20	2,5<>3,5	KOM	
1440303	3/4	20	2,5<>3,5	KOM	
1440304	3/4	25	2,5<>3,5	KOM	
1440306	1	25	2,5<>3,5	KOM	
1440307	1	30	2,5<>4	KOM	
1440308	1 1/4	30	2,5<>4	KOM	
1440311	1 1/2	38	3<>5	KOM	
1440312	1 1/2	40	3<>5	KOM	



**Brza Spojnica 90° BD Fast Compact**

Muška brza spojnica 90° za cijev s BD Fast od Polipropilena. Idealna za brzo brtvljenje bilo koje vrste fleksibilne cijevi. Vodonepropusna do 16 Bara. Uklanja korištenje tradicionalne cijevne obujmice.



Kod	G Navoj (")	Za cijevi ø mm	Debljina cijevi mm	MJ	€
1440340	1/2	10	2<>3,5	KOM	
1440341	1/2	13	2<>3,5	KOM	
1440342	1/2	16	2<>4	KOM	
1440343	3/4	16	2<>4	KOM	
1440345	3/4	20	2,5<>4,5	KOM	



**Brza Spojnica 90° BD Fast**

Muška brza spojnica 90° za cijev s BD Fast od Polipropilena. Idealna za brzo brtvljenje bilo koje vrste fleksibilne cijevi. Vodonepropusna do 10 Bara. Uklanja korištenje tradicionalne cijevne obujmice.



Kod	G Navoj (")	Za cijevi ø mm	Debljina cijevi mm	MJ	€
1440322	1	25	2,5<>3,5	KOM	
1440324	1 1/4	30	2,5<>4	KOM	
1440327	1 1/2	38	3<>5	KOM	
1440328	1 1/2	40	3<>5	KOM	



**Potisne Čahure AC R2T**

Potisne čahure od Ugljičnog Čelika za cijevi R2T.

Kod	Dim	MJ	€
5351008	1/4"	KOM	
5351009	5/16"	KOM	
5351010	3/8"	KOM	
5351012	1/2"	KOM	

**Potisne Čahure AC R7**

Potisne čahure od Ugljičnog Čelika za cijevi R7.

Kod	Dim	MJ	€
5351106	3/16"	KOM	
5351108	1/4"	KOM	
5351109	5/16"	KOM	
5351110	3/8"	KOM	
5351112	1/2"	KOM	

**Potisne Spojnice AC R2T/R7**

Potisne spojnice od Ugljičnog Čelika za cijevi R2T/R7.

Kod	Dim	MJ	€
5351206	3/16"	KOM	
5351208	1/4"	KOM	
5351209	5/16"	KOM	
5351210	3/8"	KOM	
5351212	1/2"	KOM	

**Potisne Spojnice 90° AC R2T/R7**

Potisne spojnice 90° od Ugljičnog Čelika za cijevi R2T/R7.

Kod	Dim	MJ	€
5351306	3/16"	KOM	
5351308	1/4"	KOM	
5351309	5/16"	KOM	
5351310	3/8"	KOM	
5351312	1/2"	KOM	

**Čahura AC R2T za Višekratnu Uporabu**

Čahura od Ugljičnog Čelika za cijevi R2T za višekratnu uporabu.

Kod	Dim	MJ	€
5351018	1/4"	KOM	
5351019	5/16"	KOM	
5351020	3/8"	KOM	
5351022	1/2"	KOM	

**Čahura AC R7 za Višekratnu Uporabu**

Čahura od Ugljičnog Čelika za cijevi R7 za višekratnu uporabu.

Kod	Dim	MJ	€
5351116	3/16"	KOM	
5351118	1/4"	KOM	
5351119	5/16"	KOM	
5351120	3/8"	KOM	
5351122	1/2"	KOM	

**Spojnice AC R2T/R7 za Višekratnu Uporabu**

Spojnice od Ugljičnog Čelika za cijevi R2T/R7 za višekratnu uporabu.

Kod	Dim	MJ	€
5351216	3/16"	KOM	
5351218	1/4"	KOM	
5351219	5/16"	KOM	
5351220	3/8"	KOM	
5351222	1/2"	KOM	

**Spojnice 90° AC R2T/R7 za Višekratnu Uporabu**

Spojnice 90° od Ugljičnog Čelika za cijevi R2T/R7 za višekratnu uporabu.

Kod	Dim	MJ	€
5351316	3/16"	KOM	
5351318	1/4"	KOM	
5351319	5/16"	KOM	
5351320	3/8"	KOM	
5351322	1/2"	KOM	

**Nipel Adapteri AC Std.**

Nipel adapteri od Ugljičnog Čelika.

Kod	Dim	MJ	€
5351504	1/4" x 1/4"	KOM	
5351508	3/8" x 3/8"	KOM	
5351512	1/2" x 1/2"	KOM	

**Nipel Adapteri AC Red.**

Nipel adapteri od Ugljičnog Čelika.

Kod	Dim	MJ	€
5351601	1/4" x 1/8"	KOM	
5351603	3/8" x 1/8"	KOM	
5351604	3/8" x 1/4"	KOM	
5351605	1/2" x 1/4"	KOM	
5351608	1/2" x 3/8"	KOM	

**Okretni Adapteri AC M/Ž**

Okretni adapteri od Ugljičnog Čelika.

Kod	Dim	MJ	€
5351734	1/4" x 1/4"	KOM	
5351738	3/8" x 3/8"	KOM	
5351742	1/2" x 1/2"	KOM	

**Okretni Adapteri 90° AC M/Ž**

Okretni adapteri 90° od Ugljičnog Čelika.

Kod	Dim	MJ	€
5351754	1/4" x 1/4"	KOM	
5351758	3/8" x 3/8"	KOM	
5351762	1/2" x 1/2"	KOM	



**Priključak od Mesinga s Dvostrukim Stošcem**

Priključak od Mesinga s dvostrukim stošcem za bakrene cijevi.

Kod	G Navoj (")	Za cijevi ø mm	MJ	€
1436708	1/4	8	KOM	
1436710	1/4	10	KOM	
1436712	3/8	12	KOM	
1436714	1/2	14	KOM	

**- HIDRAULIČNI O-PRSTENOVI I CIJEVI -****Podloške Brtve**

Podloške s brtvom "Bonded seal washers" za višekratnu uporabu. Zamijenjuju Teflonske i Bakrene brtve.

Kod	ø (")	MJ	€
5355404	1/4" x 1/4"	KOM	
5355408	3/8" x 3/8"	KOM	
5355412	1/2" x 1/2"	KOM	

**Set O-Prstenova BSP**

382 komada O-prstenova raznih veličina u inčima. Profesionalna kvaliteta. Materijal: Nitril NBR (Nitrile Butadene Rubber)

Kod	MJ	€
5355450	PAK	

**Set O-Prstenova M**

404 komada O-prstenova raznih metričkih veličina. Profesionalna kvaliteta.

Kod	MJ	€
5355454	PAK	

**O-Rings Service Set**

Profesionalni set O-Rings Service Kit koji omogućuje sastavljanje po mjeri bilo koje vrste O-prstena. Opremljen cijevima od 2 metra svaki sa sljedećim promjerima: 1.78/2/2.4/2.62/3/3.53/4/4.5/5/5.34/5.7/6/7/8 mm

Kod	MJ	€
5355469	PAK	

**Cijev Flex SAE100 R7**

Fleksibilna, lagana i otporna cijev Flex SAE100 R7. Za kormilarske sustave, mostiče, itd.

Kod	Unut. mm	Vanjski mm	Role m	MJ	€
535013510	8,0	14,4 (5/16")	10	PAK	
535013520	8,0	14,4 (5/16")	20	PAK	
535013530	8,0	14,4 (5/16")	30	PAK	
535013610	9,7	16,0 (3/8")	10	PAK	
535013620	9,7	16,0 (3/8")	20	PAK	
535013630	9,7	16,0 (3/8")	30	PAK	



**Cijev za Gorivo Fuel-Flex**

Fleksibilna cijev za gorivo.

Kod	Unutarnji ø mm	D m	MJ	€
4036000	7	25	PAK	



**Cijev za Gorivo Fuel-ExtraFlex**

Visokokvalitetna i izdržljiva cijev za gorivo. Ne gubi fleksibilnost kroz vrijeme. Vanjski promjer 14mm.

Kod	Unutarnji ø mm	D m	MJ	€
4036004	8	25	PAK	



**Cijev za Gorivo Fuel-GreyFlex**

Siva fleksibilna i izdržljiva cijev za gorivo "Like Genuine".

Kod	Unutarnji ø mm	D m	MJ	€
4036002	8 (5/16)	15	PAK	
4036005	10 (3/8)	15	PAK	



**Cijev za Gorivo Fuel-GreyFlex ISO**

Visokokvalitetna i izdržljiva cijev za gorivo, certificirana UNI EN ISO 8469 B1.

Kod	Unutarnji ø mm	D m	MJ	€
4036008	8	25	PAK	



**Cijev za Gorivo R.I.Na.**

Samogasiva gumena cijev za usis i ispus goriva. Odobreno R.I.Na i CE.

Kod	Unut. mm	Vanjski mm	Role m	MJ	€	Kod	Unut. mm	Vanjski mm	Role m	MJ	€
140200620	6	16	20	PAK		140203810	38	52	10	PAK	
140200820	8	17	20	PAK		140204010	40	54	10	PAK	
140201020	10	19	20	PAK		140205010	50	65	10	PAK	
140201320	12	22	20	PAK							
140201520	16	26	20	PAK							
140201920	19	30	20	PAK							
140202520	25	37	20	PAK							
140203020	30	42	20	PAK							



**Spiralna Cijev za Gorivo R.I.Na.**

Samogasiva gumena cijev s dvostrukom čeličnom spiralom za usis i ispus goriva. Odobreno R.I.Na i CE.

Kod	Unut. mm	Vanjski mm	Role m	MJ	€
140213810	38	48	10	PAK	
140215010	51	61	10	PAK	



**Glatka Ispusna Cijev Motora R.I.Na. DIP - 100°C**

Glatka ispusna cijev od fleksibilne Gume s Čeličnom spiralom. Za rashladnu vodu i ispusne plinove motora do 100°C.

Po propisima: SAE J 2006: 03 R2-ISO 13363: 04-Tipa 2 Klase B.

Odobreno: R.I.Na.-LLOYD'S REGISTER br.96/00126 (E3).



Kod	Unut. mm	Vanjski mm	Role m	MJ	€
140331910	19	28	10	PAK	
140332510	25	34	10	PAK	
140333010	30	39	10	PAK	
140334010	40	49	10	PAK	
140334510	45	54	10	PAK	
140335010	51	61	10	PAK	
140336010	60	70	10	PAK	

**Valovita Ispusna Cijev Motora R.I.Na. DIP - 100°C**

Valovita ispusna cijev od fleksibilne Gume s Čeličnom spiralom. Za rashladnu vodu i ispusne plinove motora do 100°C.

Po propisima: SAE J 2006: 2003 R2-ISO 13363: 2004-Tipa 2 Klasa B.

Odobreno: LLOYD'S REGISTER N.96 / 00127 - R.I.Na. N.DIP 075110CS.

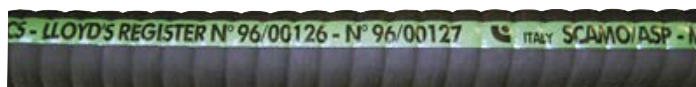

Kod	Unut. mm	Vanjski mm	Role m	MJ	€
140354010	40	48	10	PAK	
140354510	45	53	10	PAK	
140355010	50	60	10	PAK	
140356010	60	70	10	PAK	
140357510	75	85	10	PAK	
140358010	80	90	10	PAK	
140359010	90	100	10	PAK	
140360005	102	115	5	PAK	
140360010	102	115	10	PAK	
140361005	110	122	5	PAK	
140361010	110	122	10	PAK	
140361205	127	139	5	PAK	
140361210	127	139	10	PAK	
140361505	152	164	5	PAK	
140361510	152	164	10	PAK	

**Bojler Cijev za Toplu Vodu**

Gumena cijev otporna na toplinu za bojlere i sustave s protokom vode visokih temperatura.

Kod	Unut. mm	Vanjski mm	Role m	MJ	€
140027310	13	23	10	PAK	
140027320	13	23	20	PAK	
140027610	16	26	10	PAK	
140027620	16	26	20	PAK	
140027810	20	30	10	PAK	
140027820	20	30	20	PAK	

**Cijev Refitex**

Cijev od PVC-a s tekstilnim ojačanjem. Idealna za dovod tople i hladne vode unutar plovila.

Sukladno europskoj direktivi Reg. (EU) 10/2011 za modelne otopine A-B-C.

Kod	Unut. mm	Vanjski mm	Role m	Boja	MJ	€
140021250	12,3	20	50	PLAVA	PAK	
140021350	12,3	20	50	CRVENA	PAK	
140021950	19	28	50	PLAVA	PAK	
140022050	19	28	50	CRVENA	PAK	

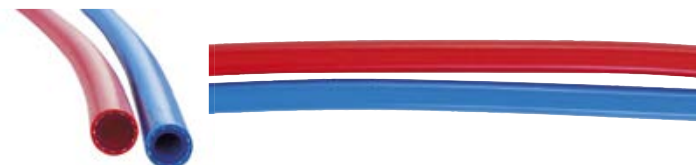

fit<sup>5</sup>

**Sanitarna Cijev Diamond (No Smell)**

Cijev izrađena od čvrste spirale bez metala, u kombinaciji s posebnim elastomerima. Izuzetno lagana, robusna i jednostavna za ugradnju. Funkcionalni materijal s niskom propusnošću apsorpira mirise i sprječava širenje isparavanja, osiguravajući ugodnu plovidbu. Odobreno Lloyd.

Kod	Unut. mm	Vanjski mm	Role m	MJ	€
140092020	20	29	20	PAK	
140092520	25	34	20	PAK	
140093820	38	50	20	PAK	



fitt

**WC Sanipomp (No Smell) Cijev**

Gumena cijev s Čeličnom spiralom. Idealna za sanitarne čvorove i toalete, ne apsorpira i zaustavlja neugodne mirise.

Kod	Unut. mm	Vanjski mm	Role m	MJ	€
140032010	20	29	10	PAK	
140032510	25	35	10	PAK	
140033810	38	48	10	PAK	

**Sanitation Cijev**

Cijev od PVC-a s Čeličnom spiralom. Za unos i ispus vode, sanitarne čvorove i toalete.

Kod	Unut. mm	Vanjski mm	Role m	MJ	€
140011430	14	21	30	PAK	
140011630	16	23	30	PAK	
140012030	20	27	30	PAK	
140012530	25	33	30	PAK	
140013030	30	38	30	PAK	
140013530	35	44	30	PAK	
140013815	38	48	15	PAK	
140014015	40	50	15	PAK	
140014515	45	54	15	PAK	
140015015	50	61	15	PAK	

**Cijev Armoflex Grey**

Cijev od ojačanog PVC-a s Čeličnom spiralom. Za usis i ispus vode, za sanitarne i sive vode.

Kod	Unut. mm	Vanjski mm	Role m	MJ	€
140041630	16	22,6	30	PAK	
140042030	20	27,2	30	PAK	
140042530	25	33	30	PAK	
140043030	30	38	30	PAK	
140043815	38	47	15	PAK	

**Cijev Armo**

Cijev od ojačanog PVC-a s Čeličnom spiralom. Za usis i ispus vode.

Kod	Unut. mm	Vanjski mm	Role m	MJ	€	Kod	Unut. mm	Vanjski mm	Role m	MJ	€
140001030	10	16	30	PAK		140003030	30	38,4	30	PAK	
140001230	12	18	30	PAK		140003530	35	44	30	PAK	
140001430	14	20,4	30	PAK		140003815	38	47	15	PAK	
140001630	16	22,4	30	PAK		140004015	40	49	15	PAK	
140001830	18	24,4	30	PAK		140004515	45	55	15	PAK	
140002030	20	27	30	PAK		140005015	50	60	15	PAK	
140002530	25	33	30	PAK		140006015	60	72	15	PAK	
140002830	28	36	30	PAK							

**Cijev Refittex Kristal**

Atoksična prozirna cijev od PVC-a za prehrambenu namjenu, također pogodna za kaljučnu vodu i zrak pod pritiskom. Vrlo fleksibilna, otporna na vremenske utjecaje i većinu kemikalija.

Sukladna europskoj direktivi Reg. (EU) 10/2011 za modelne otopine A-B-C-D1.

Prekidni tlak jednak je trostrukom radnom tlaku koji je naveden u tablici.

Kod	Unut. mm	Vanjski mm	Pritisak bar	Role m	MJ	€
140601010	10	16	20	50	PAK	
140601210	12	18	12	50	PAK	
140601605	16	22	10	50	PAK	
140601905	19	26	10	25	PAK	
140602505	25	33	8	25	PAK	



fitt

**Ne-Torzijska Cijev Ocean**

Atoksična ne-torzijska cijev od ojačanog mrežastog PVC-a za pranje plovila i dovod vode. Raspon temperature: -10°/+60°C

Kod	Unut. mm	Vanjski mm	Role m	MJ	€
140611225	12/13	17	25	PAK	
140611625	15/16	21	25	PAK	
140612025	19/20	25	25	PAK	
140612525	25	32	25	PAK	

**Prijenosna Kutija za Cijev**

Prijenosna kutija opremljena mlaznicom i brzim spojnicama za spajanje na slavinu. Radni tlak 6 bara, tlak rasprskavanja 24 bara.

Kod	D m	MJ	€
1428050	18	KOM	

**IPIERRE GARDEN****Kolica za Cijev Cyber**

Plastična kolica Cyber opremljena s cijevi od 1/2", mlaznicom, 3 brze spojnice i 3/4" navojnim spojem za priključak na slavinu.

Kod	MJ	€
1428060	KOM	

**IPIERRE GARDEN****Rastezljiva Cijev za Vodu Stretch Hose**

Rastezljiva cijev s brzim priključcima i pištoljem sa 7 funkcija raspršivanja.

- Praktična, tijekom upotrebe se proteže i sama skraćuje kad je voda isključena
- Fleksibilna, ne savija se, održava stalan pritisak
- Kompaktna i lagana, jednostavna za skladištenje u uskim prostorima
- Prekrivena jakom zaštitnom mrežicom

Napomena:

- 1) Nikada ne ostavljajte cijev pod pritiskom, a da ne otvorite mlaz pištolja
- 2) Tijekom pauza koristite polugu za zaključavanje da biste oslobodili mlaz vode

Kod	D m	Boja	MJ	€
1428023	5<->15	PLAVA	KOM	
1428024	8<->22	NARANČASTA	KOM	

**MTM****Rastezljiva Cijev za Vodu Yoyo**

Rastezljiva cijev za vodu, lagana, kompaktna i praktična za uporabu. Pakiranje se sastoji od cijevi s priključcima i više-mlaznim pištoljem. Zahvaljujući posebnoj izradi, cijev se ne savija i ne guši, što jamči stalan protok vode. Cijev u funkciji se proteže otprilike dvostruko u odnosu na izvornu dužinu. Pri kupnji 36 komada artikla 1428035 ili 24 komada artikla 1428037 dobivate na poklon Fitt displej.

Kod	D m	MJ	€
1428035	15	KOM	
1428037	30	KOM	

**fitt**



**Obujmica Inox Germany Type 9**

Uska obujmica DIN 3017 s punom trakom. Traka, kućište i vijak od Inoxa. Sa zaobljenim rubovima, ne oštećuje pritegnute cijevi.



Kod	Raspon ø mm	Traka mm	MJ	€
1400805	8/12	9	KOM	
1400806	10/16	9	KOM	
1400810	12/22	9	KOM	
1400814	16/27	9	KOM	
1400820	20/32	9	KOM	
1400824	25/40	9	KOM	
1400830	30/45	9	KOM	
1400835	32/50	9	KOM	
1400840	40/60	9	KOM	

**Obujmica Inox Germany Type 12**

Standardna obujmica DIN 3017 s punom trakom. Traka, kućište i vijak od Inoxa. Sa zaobljenim rubovima, ne oštećuje pritegnute cijevi.



Kod	Raspon ø mm	Traka mm	MJ	€
1401410	12/22	12	KOM	
1401414	16/27	12	KOM	
1401418	20/32	12	KOM	
1401421	25/40	12	KOM	
1401427	35/50	12	KOM	
1401440	40/60	12	KOM	
1401450	50/70	12	KOM	
1401460	60/80	12	KOM	
1401470	70/90	12	KOM	
1401480	80/100	12	KOM	
1401490	90/110	12	KOM	

**Obujmica Inox Hi-Torque HD**

Obujmica vrlo čvrste konstrukcije za teške uvjete rada s 3 puta većim zakretnim momentom. Traka, kućište i vijak od Inoxa.



Kod	Raspon ø mm	Traka mm	MJ	€
1401825	27/51	15.8	KOM	
1401832	33/57	15.8	KOM	
1401845	46/70	15.8	KOM	
1401857	59/83	15.8	KOM	
1401870	71/95	15.8	KOM	
1401883	84/108	15.8	KOM	
1401895	90/114	15.8	KOM	
1401908	103/127	15.8	KOM	
1401912	117/140	15.8	KOM	
1401913	130/152	15.8	KOM	
1401914	141/165	15.8	KOM	
1401916	157/178	15.8	KOM	

Kod	Raspon ø mm	Traka mm	MJ	€
1401917	168/216	15.8	KOM	
1401918	181/254	15.8	KOM	
1401923	238/311	15.8	KOM	

**Obujmica Inox T-Bolt HD**

Obujmica s vijkom za profesionalne i teške uvjete rada s 5 puta većim zakretnim momentom. Kućište, vijak i matica od Inoxa.



Kod	Raspon ø mm	MJ	€
1401529	29/31	KOM	
1401532	32/35	KOM	
1401536	36/39	KOM	
1401540	40/43	KOM	
1401544	44/47	KOM	
1401548	48/51	KOM	
1401552	52/55	KOM	
1401556	56/59	KOM	
1401560	60/63	KOM	
1401562	64/67	KOM	
1401568	68/73	KOM	
1401570	74/79	KOM	

Kod	Raspon ø mm	MJ	€
1401580	80/85	KOM	
1401586	86/91	KOM	
1401590	92/97	KOM	
1401595	98/103	KOM	
1401596	104/112	KOM	
1401597	113/121	KOM	
1401598	122/130	KOM	
1401599	131/139	KOM	
1401601	140/148	KOM	
1401602	149/161	KOM	
1401603	162/174	KOM	
1401604	175/187	KOM	
1401605	188/200	KOM	

**Stezaljka za Cijevi i Kablove**

Gumena hvataljka za stezanje i pričvršćivanje svih vrsta cijevi i kabela. Traka od Inoxa 304.



Kod	Raspon ø mm	Traka mm	MJ	€
1400508	8	16	KOM	
1400510	10	16	KOM	
1400512	12	16	KOM	
1400514	14	16	KOM	
1400516	16	16	KOM	
1400518	18	16	KOM	
1400520	20	16	KOM	
1400522	22	16	KOM	
1400525	25	16	KOM	
1400530	30	16	KOM	
1400535	35	16	KOM	
1400540	40	16	KOM	

Kod	Raspon ø mm	Traka mm	MJ	€
1400550	50	16	KOM	
1400560	60	16	KOM	



**Klasični Ispolac**

Klasični Plastični ispolac.

Kod	mm	MJ	€
<b>1836000</b>	110 x 365	KOM	

**Veliki Ispolac**

Veliki ispolac od ojačane Plastike.

Kod	mm	MJ	€
<b>1836003</b>	220 x 410	KOM	

**Kompaktni Ispolac**

Kompaktni ispolac od PVC-a.

Kod	mm	MJ	€
<b>1836001</b>	125 x 180	KOM	

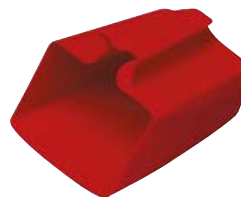
**Ispolac s Lijevkom**

Plastični ispolac s lijevkom.

Kod	mm	MJ	€
<b>1836002</b>	110 x 290	KOM	

**Kaljužna Pumpa za Ispiranje**

Kaljužna pumpa za ispiranje visoke kvalitete i kapaciteta.

Kod	D mm	MJ	€
<b>1835535</b>	35	KOM	
<b>1835555</b>	55	KOM	
<b>1835575</b>	75	KOM	



MTM

**Kaljužna Pumpa Drainman**

Kaljužna pumpa i privezni amortizer Drainman koji se automatski aktivira zahvaljujući prirodnoj sili valova i vjetra koji povlače privezne konope. Može pumpati do 2500 litara vode dnevno. Izrađena od čvrstih materijala, može podnijeti vuču do 1500 kg. Pokrivena Neoprenom za potpunu zaštitu od UV zraka i habanja.

Kod	MJ	€
<b>1834050</b>	KOM	

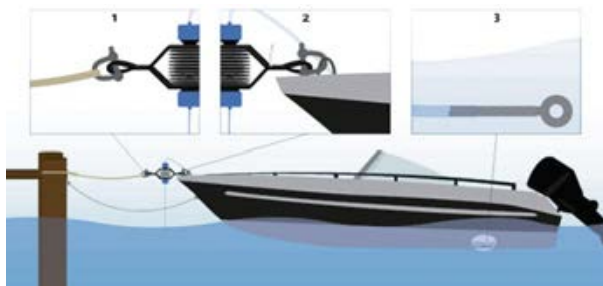

UNIMER

**Kaljužna Pumpa s Membranom AA Compact**

Kompaktna ručna kaljužna pumpa s membranom.

Kod	Lt/min	Otvori $\varnothing$ mm	MJ	€
1834020	40	25 (1")	KOM	

**Kaljužna Pumpa s Membranom AA Standard**

Standardna ručna kaljužna pumpa s membranom.

S uklonjivom ručkom za optimizaciju prostora. Visina sa zatvorenom ručkom 9 cm.

Kod	Lt/min	Otvori $\varnothing$ mm	MJ	€
1834022	55	25-38 (1" - 1 1/2")	KOM	

**Kaljužna Pumpa s Membranom SeaFlo**

Kompaktna kaljužna pumpa s membranom SeaFlo. Tijelo od laganog ali čvrstog Polipropilena, ventil i membrana od EPDM-a, vijci od Inoxa. S okretnom i uklonjivom glavom za optimizirano održavanje i maksimalnu učinkovitost.

Kod	Lt/min	Otvori $\varnothing$ mm	MJ	€
1834026	45	38 (1 1/2")	KOM	

**Kaljužna Pumpa s Membranom RM69 S**

Kompaktna kaljužna pumpa s membranom RM69 S.

Kod	Lt/min	Otvori $\varnothing$ mm	Zamjenski dijelovi	MJ	€
1834040	40	25 (1")		KOM	
1834041			Set membrane	PAK	

**Kaljužna Pumpa s Membranom RM69 M**

Kaljužna pumpa s membranom RM69 M.

Kod	Lt/min	Otvori $\varnothing$ mm	Zamjenski dijelovi	MJ	€
1834060	60	38 (1 1/2")		KOM	
1834061			Set membrane	PAK	



**Kaljužna Pumpa s Membranom AA Universal**

Ručna kaljužna pumpa s membranom velikog kapaciteta. Univerzalna montaža na palubu ili pregradu.

S uklonjivom ručkom za optimizaciju prostora.

Kod	Lt/min	Otvori $\varnothing$ mm	MJ	€
<b>1834025</b>	75	38 (1" 1/2)	KOM	



MTM

**Kaljužna Pumpa s Dvostrukom Membranom Large**

Kaljužna pumpa velikog kapaciteta s dvostrukom membranom dvostruke učinkovitosti.

Kod	Lt/min	Otvori $\varnothing$ mm	Dodatna oprema	Zamjenski dijelovi	MJ	€
<b>1835090</b>	90	38			KOM	
<b>1835290</b>			Montaža kroz trup		KOM	
<b>1835190</b>				Set membrane	KOM	

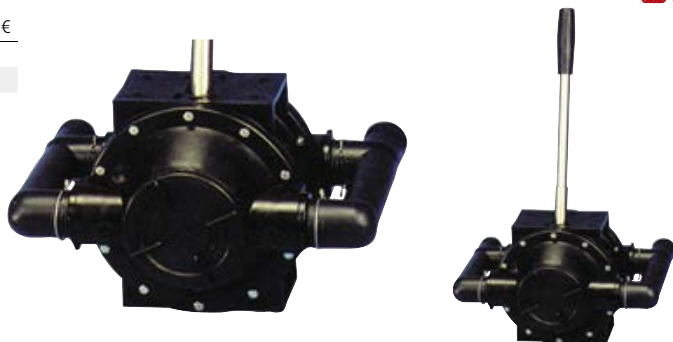

MTM

**Kaljužna Pumpa s Membranom Viking Flush**

Kaljužna pumpa s membranom za ugradnju u ravnini. Spremna za uporabu zahvaljujući ugrađenoj ručki. Neposredno samousisna do 3,3 metara. Ulazni i izlazni priključci mogu se okretati u bilo koji smjer.

Kod	Lt/min	Otvori $\varnothing$ mm	Ugradnja $\varnothing$ mm	MJ	€
<b>1834101</b>	40	25-38 (1" - 1" 1/2)	140	KOM	

SPXFLOW  
Johnson Pump**Ugradbena Kaljužna Pumpa s Membranom AA**

Ručna kaljužna pumpa potpuno ugradbena. Ugradnja na pregradu s ručkom na izvlačenje. Spremna za uporabu zahvaljujući ugrađenoj ručki.

Kod	Lt/min	Otvori $\varnothing$ mm	MJ	€
<b>1834030</b>	35	25 (1")	KOM	



MTM

**Kaljužna Pumpa s Membranom RM69 MP**

Kaljužna pumpa s membranom RM69 MP. Montaža na palubu ili pregradu. Tijelo pumpe: 240 x 240 x 150 mm. Promjer prirubnice: 150 mm.

Kod	Lt/min	Otvori $\varnothing$ mm	Zamjenski dijelovi	MJ	€
<b>1834064</b>	60	38 (1" 1/2)		KOM	
<b>1834061</b>			Set membrane	PAK	

RM  
69

**Kaljužna Pumpa Rule C**

Kompaktna uronjiva kaljužna pumpa Rule. Opremljena nepovratnim ventilom i sigurnosnim sistemom termičkog isključivanja. Dimenzije 64 x 74 x V99 mm (Model 1100 = V111 mm).

Kod	Ref	Kapacitet Lt/min	Otvor ø mm	V	MJ	€
<b>1821503</b>	360	23	20 (3/4")	12	KOM	
<b>1821505</b>	500	32	20 (3/4")	12	KOM	
<b>1821511</b>	1100	69	25-30 (1"-1 1/8)	12	KOM	

**Kaljužna Pumpa Rule L**

Uronjiva kaljužna pumpa Rule L visoke izdržljivosti i velikog kapaciteta.

Kod	Ref	Kapacitet Lt/min	Otvor ø mm	V	MJ	€
<b>1821515</b>	1500	95	30	12	KOM	
<b>1821516</b>	1500	95	30	24	KOM	
<b>1821520</b>	2000	126	30	12	KOM	
<b>1821524</b>	2000	126	30	24	KOM	

**Kaljužna Pumpa Rule HD**

Uronjiva kaljužna pumpa Rule HD visoke izdržljivosti i velikog kapaciteta.

Kod	Ref	Kapacitet Lt/min	Otvor ø mm	V	MJ	€
<b>1821530</b>	3700	233	38	12	KOM	
<b>1821534</b>	3700	233	38	24	KOM	

**Kaljužna Pumpa Rule Automatic**

Automatska uronjiva kaljužna pumpa Rule. Samostalno se aktivira u slučaju ulaska vode u kaljužu.

Kod	Ref	Kapacitet Lt/min	Otvor ø mm	V	MJ	€
<b>1821605</b>	500	32	20	12	KOM	
<b>1821611</b>	1100	69	30	12	KOM	

**Automatska Kaljužna Pumpa Rule-Mate**

Automatska uronjiva kaljužna pumpa Rule-Mate. Samostalno se aktivira u slučaju ulaska vode u kaljužu. Dimenzije: 130 x 73 x V112

Kod	Ref	Kapacitet Lt/min	Otvor ø mm	V	MJ	€
<b>1821615</b>	500B	32	20/25	12	KOM	
<b>1821617</b>	800B	47	20/25/30	12	KOM	
<b>1821619</b>	1100B	69	20/25/30	12	KOM	
<b>1821620</b>	1100B	69	20/25/30	24	KOM	



**Kaljužna Pumpa Johnson CRT**

Uronjiva i visokokvalitetna uronjiva kaljužna pumpa Johnson. Jednostavno se otvara i čisti.

Kod	Ref	Kapacitet Lt/min	Otvor ø mm	V	MJ	€
1822005	L450	40	20	12	KOM	
1822007	L550	50	20	12	KOM	
1822010	L650	63	20	12	KOM	
1822012	L750	73	30	12	KOM	

SPXFLOW  
Johnson Pump**Kaljužna Pumpa Johnson Dura**

Visokokvalitetna uronjiva kaljužna pumpa Johnson Dura velikog kapaciteta. Dizajnirana i izrađena s pouzdanim i dugotrajnim materijalima.

Kod	Ref	Kapacitet Lt/min	Otvor ø mm	V	MJ	€
1822016	1600	100	30	12	KOM	
1822018	1600	100	30	24	KOM	
1822022	2200	132	30/38	12	KOM	
1822024	2200	132	30/38	24	KOM	

SPXFLOW  
Johnson Pump**Kaljužna Pumpa Johnson Heavy Duty**

Uronjiva kaljužna pumpa Johnson Heavy Duty visoke izdržljivosti i velikog kapaciteta. Dizajnirana i izrađena s pouzdanim i dugotrajnim materijalima.

Kod	Ref	Kapacitet Lt/min	Otvor ø mm	V	MJ	€
1822042	L4000	252	38/45 (1" 1/2 - 2")	12	KOM	
1822044	L4000	252	38/45 (1" 1/2 - 2")	24	KOM	

SPXFLOW  
Johnson Pump**Kaljužna Pumpa Johnson Automatic**

Automatska uronjiva kaljužna pumpa Johnson. Samostalno se aktivira u slučaju ulaska vode u kaljužu.

Kod	Ref	Kapacitet Lt/min	Otvor ø mm	V	MJ	€
1822405	L550UC	35	20	12	KOM	
1822612	L750UC	47	30	12	KOM	
1822614	L750UC	47	30	24	KOM	

SPXFLOW  
Johnson Pump**Kaljužna Pumpa Johnson Automatic Ultima**

Automatska uronjiva kaljužna pumpa Johnson Ultima s ugrađenom utičnicom za razinu. Samostalno se aktivira u slučaju ulaska vode u kaljužu.

Kod	Ref	Kapacitet Lt/min	Otvor ø mm	V	MJ	€
1822416	600GPH	38	20 (3/4")	12	KOM	
1822418	800GPH	50	20 (3/4")	12	KOM	
1822420	1000GPH	63	20 (3/4")	12	KOM	
1822422	1250GPH	79	28-32 (1" 1/8-1" 1/4)	12	KOM	

SPXFLOW  
Johnson Pump

**Kaljužna Pumpa Attwood Tsunami**

Uronjiva kaljužna pumpa Attwood Tsunami s 3 GODINE JAMSTVA. S odvojitom filter bazom za jednostavno čišćenje.

Kod	Ref	Kapacitet Lt/min	Otvor ø mm	V	MJ	€
1821805	T500	32	20 (3/4")	12	KOM	
1821808	T800	50	20 (3/4")	12	KOM	
1821812	T1200	76	30 (1" 1/8)	12	KOM	



attwood

**Kaljužna Pumpa Attwood HD**

Uronjiva kaljužna pumpa za intenzivnu uporabu Attwood HD s 3 GODINE JAMSTVA. Motor i osovina od Inoxa, s oblikovanom brtvom protiv propuštanja.

Kod	Ref	Kapacitet Lt/min	Otvor ø mm	V	MJ	€
1821817	HD1700	107	30 (1" 1/8)	12	KOM	
1821820	HD2000	126	30 (1" 1/8)	12	KOM	
1821822	HD2000	126	30 (1" 1/8)	24	KOM	



attwood

**Automatska Kaljužna Pumpa Sahara**

Automatska kaljužna pumpa Sahara s 3 GODINE JAMSTVA. Samostalno se aktivira u slučaju ulaska vode u kaljužu. S odvojitom filter bazom za jednostavno čišćenje.

Kod	Ref	Kapacitet Lt/min	Otvor ø mm	V	MJ	€
1821855	S500	32	20 (3/4")	12	KOM	
1821857	S750	47	20 (3/4")	12	KOM	
1821861	S1100	69	30 (1" 1/8)	12	KOM	



attwood

**Kaljužna Pumpa Ocean HD**

Kaljužna pumpa Ocean HD za intenzivnu uporabu s plastičnim kućištem otpornim na udarce. Opremljena električnim motorom koji se hladi na vodu, osovinom od Inoxa, dvostrukim kugličnim ležajevima, mehaničkim brtvama i nepovratnim ventilom. U skladu s ISO8848 EN55014 Marine. Dimenzije 170 x 158 x dia 130 mm.

Kod	Ref	Kapacitet Lt/min	Otvor ø mm	V	MJ	€
1820117	1750	110	32-38 (1" 1/4-1" 1/2)	12	KOM	
1820118	1750	110	32-38 (1" 1/4-1" 1/2)	24	KOM	
1820122	2250	140	32-38 (1" 1/4-1" 1/2)	12	KOM	
1820123	2250	140	32-38 (1" 1/4-1" 1/2)	24	KOM	



Ocean

**Automatska Kaljužna Pumpa Ocean Laguna**

Automatska kaljužna pumpa Ocean Laguna, samostalno se aktivira u slučaju ulaska vode u kaljužu. Električni motor se hladi na vodu za duži vijek trajanja. S odvojitom filter bazom za jednostavno čišćenje.

Kod	Ref	Kapacitet Lt/min	Otvor ø mm	V	MJ	€
1820105	500 GPH	32	20	12	KOM	
1820107	750 GPH	47	20	12	KOM	
1820111	1100 GPH	69	30	12	KOM	



Ocean

**Kaljužna Pumpa BW C-Pump**

Kompaktna uronjiva kaljužna pumpa BW-C.

Kod	Ref	Kapacitet Lt/min	Otvor ø mm	V	MJ	€
<b>1821005</b>	WB-550	35	20	12	KOM	
<b>1821011</b>	WB-1100	69	30	12	KOM	

**Kaljužna Pumpa BW M-Pump**

Uronjiva kaljužna pumpa BW-M srednjeg kapaciteta.

Kod	Ref	Kapacitet Lt/min	Otvor ø mm	V	MJ	€
<b>1821015</b>	WB-1500	95	30	12	KOM	
<b>1821016</b>	WB-1500	95	30	24	KOM	
<b>1821020</b>	WB-2000	126	30	12	KOM	
<b>1821021</b>	WB-2000	126	30	24	KOM	

**Kaljužna Pumpa BW L-Pump**

Uronjiva kaljužna pumpa BW-L velikog kapaciteta.

Kod	Ref	Kapacitet Lt/min	Otvor ø mm	V	MJ	€
<b>1821037</b>	WB-3700	233	38	12	KOM	
<b>1821038</b>	WB-3700	233	38	24	KOM	
<b>1821047</b>	WB-4700	297	50	12	KOM	
<b>1821048</b>	WB-4700	297	50	24	KOM	

**Automatska Kaljužna Pumpa BW**

Automatska kaljužna pumpa BW, samostalno se aktivira u slučaju ulaska vode u kaljužu. Električni motor hladi u vodu za duži vijek trajanja. S odvojom filter bazom za jednostavno čišćenje.

Kod	Ref	Kapacitet Lt/min	Otvor ø mm	V	MJ	€
<b>1821106</b>	500 GPH	32	20	12	KOM	
<b>1821112</b>	1100 GPH	69	30	12	KOM	
<b>1821122</b>	2000 GPH	126	30	12	KOM	
<b>1821124</b>	2000 GPH	126	30	24	KOM	

**Kaljužna Pumpa SeaFlo**

Uronjiva kaljužna pumpa SeaFlo od materijala otpornih na koroziju. Jednostavno se otvara i čisti. Opremljena kompletom priključaka 19 mm (3/4").

Kod	Ref	Kapacitet Lt/min	Otvor ø mm	V	MJ	€
<b>1821203</b>	SF-350-12V	22	20	12	KOM	
<b>1821206</b>	SF-600-12V	38	20	12	KOM	
<b>1821208</b>	SF-800-12V	50	20	12	KOM	





**Upravljačka Ploča AA**

Upravljačka ploča AA sa sklopkom na 3 pozicije: On - Off - Auto.

Kod	MJ	€
1823027	KOM	

MTM

**Upravljačka Ploča Fail-Safe**

Upravljačka ploča sa sklopkom na 3 pozicije: On - Off - Auto.

Kod	Vrsta	MJ	€
1823030	Vodoravna	KOM	
1823031	Okomita	KOM	

MTM

**Ploča s Prekidačem za Kaljužne Pumpe Startech**

Ploča s prekidačem za kaljužne pumpe na 3 pozicije auto-off-manual. Stabilizirana Plastika otporna na UV zrake s Nitrilnom brtvom. S vijcima od Inoxa, automatskim povratnim prekidačem 10A i tiskanom naljepnicom.

Kod	Dim mm	V	MJ	€
2102783	60 x 100	12/24	KOM	

MTM

**Upravljačka Ploča AA Fail-Safe**

Ploča 12V s osvijetljenom sklopkom na 3 pozicije: Automatic - Off - Manual s funkcijom "Fail-safe" (automatsko vraćanje sa Manual na Off).

Kod	MJ	€
1823034	KOM	

MTM

**Upravljačka Ploča Rule Fail-Safe**

Ploča s osvijetljenom sklopkom na 3 pozicije: Automatic - Off - Manual s funkcijom Rule "Fail-safe" (automatsko vraćanje sa Manual na Off).

Kod	V	MJ	€
1823037	12	KOM	
1823038	24	KOM	

rule

**Upravljačka Ploča Johnson**

Upravljačka ploča Johnson s osvijetljenom sklopkom na 3 pozicije: Automatic - Off - Manual.

Kod	V	MJ	€
1823023	12	KOM	
1823024	24	KOM	

SPXFLOW  
Johnson Pump**Alarmni Sustav za Vodu u Kaljuži**

Alarmni sustav za vodu u kaljuži s vodonepropusnim minisenzorom i bez pokretnih mehaničkih dijelova, otporan na habanje. Dimenzije: 26 x 65 x 5 mm.

Kod	V	MJ	€
1823502	12	KOM	
1823504	24	KOM	

SPXFLOW  
Johnson Pump

**Plutajuća Sklopka El-Marine**

Sklopka za kaljužnu pumpu s plutajućom polugom.  
Univerzalno napajanje 6-12-24-32 V.



Kod	MJ	€
<b>1823000</b>	KOM	

**Plutajuća Sklopka BW**

Sklopka za kaljužnu pumpu s plutajućom polugom.  
Univerzalno napajanje 6-12-24-32 V.



Kod	MJ	€
<b>1823006</b>	KOM	

**Plutajuća Sklopka Rule**

Sklopka za kaljužnu pumpu s plutajućom polugom.  
Univerzalno napajanje 6-12-24-32 V.



Kod	MJ	€
<b>1823606</b>	KOM	

**Plutajuća Sklopka Attwood Flat**

Plosnata sklopka Attwood za kaljužnu pumpu s plutajućom polugom.  
Univerzalno napajanje 12/24V.



Kod	MJ	€
<b>1823002</b>	KOM	

**Plutajuća Sklopka Johnson**

Sklopka Johnson za kaljužnu pumpu s plutajućom polugom.  
Univerzalno napajanje 6-12-24-32 V.



Kod	MJ	€
<b>1823005</b>	KOM	

**Plutajuća Sklopka El-Marine Cage**

Sklopka za kaljužnu pumpu s plutajućom polugom i zaštitom.  
Univerzalno napajanje 6-12-24-32 V.



Kod	MJ	€
<b>1823004</b>	KOM	

**Električna Sklopka Johnson Ultima**

Univerzalna električna sklopka Johnson za kaljužne pumpe 12/24V. Vodonepropusna, otporna na habanje, bez pokretnih dijelova. Dimenzije: 85 x 67 x 29 mm

Kod	A	V	MJ	€
<b>1823515</b>	20	12/24	KOM	

**Električna Sklopka Attwood S3**

Elektronička sklopka Attwood S3 koja detektira bilo koju vrstu tekućine u kaljužama, ali ne izlaže pumpu kontinuiranoj radnji jer identifikira lažne pokrete uslijed prskanja vode ili prljavštine. Izvanredni vijek trajanja s 5 GODINA JAMSTVA jer je izgrađena bez pokretnih dijelova.

Kod	A	V	MJ	€
<b>1823058</b>	15	12	KOM	

**Električna Sklopka Quick**

Električna sklopka za kaljužne pumpe bez pokretnih dijelova. Detektira prisutnost vode i izbjegava lažna uključivanja. Može se aktivirati ručno putem daljinskog upravljača. Univerzalno napajanje 12/24V. Zaštita IP68.



Kod	A	Dimenzije mm	MJ	€
<b>1823010</b>	10	75 x 90 x 38	KOM	
<b>1823015</b>	15	75 x 90 x 38	KOM	
<b>1823020</b>	20	75 x 90 x 38	KOM	

**Elektronička Sklopka Bindino RPL105**

Automatska sklopka za kaljužne pumpe. Kontrolira prisutnost vode i sprječava nepotrebnu aktivaciju pumpe. Univerzalno napajanje 12/24V. Zaštita IP68.



Kod	Dimenzije mm	MJ	€
<b>1823016</b>	53 x 78 x 35	KOM	



**Pumpa za Ozračivanje Attwood Tsunami**

Attwood Tsunami pumpa za ozračivanje posuda s ulovom s 3 GODINE JAMSTVA. Jednostavno se otvara i čisti.

Kod	Ref	Kapacitet Lt/min	Otvor ø mm	V	MJ	€
<b>1821845</b>	T500	32	20 (3/4")	12	KOM	
<b>1821848</b>	T800	50	20 (3/4")	12	KOM	

**Pumpa za Ozračivanje Attwood Tsunami Double**

Attwood Tsunami pumpa za ozračivanje posuda s ulovom s 3 GODINE JAMSTVA. S dvostrukim ispustom za snabdjevanje više aplikacija. Jednostavno se otvara i čisti.

Kod	Ref	Kapacitet Lt/min	Otvor ø mm	V	MJ	€
<b>1821852</b>	T800	50	20 (3/4")	12	KOM	

**Set za Ozračivanje Attwood Tsunami Recirc**

Komplet za ozračivanje Attwood Tsunami Recirc omogućuje prisilnu cirkulaciju vode i samostalno provođenje kisika u vodi posude s ulovom bez vanjskog odvoda:

Uključuje:

- 1 Pumpu Tsunami 500GPH
- 1 Mlaznicu
- 1 Filter od Inoxa
- 2 Obujmice
- 1 Cijevo 3/4" 0,5 metara
- 1 Priključak za cijevo

Kod	Ref	Kapacitet Lt/min	V	MJ	€
<b>1821847</b>	T500 Recirc	32	12	KOM	

**Rezervni Dijelovi i Oprema za Sustave za Ozračivanje Attwood**

Dodatna oprema i rezervni dijelovi za sustave za ozračivanje Attwood. Nosači za montažu omogućuju postavljanje pumpe za ozračivanje na jedno postolje. Mlaznice su podesive s laktom od 90°. Odvodna utičnica s filterom sprječava opstrukcije pumpe. Maksimalna debljina stijenke 45 mm.

Kod	Ref	MJ	€
<b>1821884</b>	Montažni nosač 3/4"	KOM	
<b>1821880</b>	Ispusni otvor 3/4" s filterom	KOM	
<b>1821881</b>	Plastični filter za prolaz kroz trup 3/4"	KOM	
<b>1821885</b>	Mlaznica 3/4"	KOM	

**Pumpa za Ozračivanje SeaFlo**

SeaFlo pumpa za ozračivanje posuda s ulovom s ravnim ili zglobnim priključkom. Jednostavno se otvara i čisti.

Kod	Ref	Priključak	Kapacitet Lt/min	Otvor ø mm	V	MJ	€
<b>1821227</b>	SF-G800	Ravni	50	19	12	KOM	
<b>1821229</b>	SF-G800	Zglobni	50	19	12	KOM	



**Pumpa za Ozračivanje Johnson**

Johnson pumpa za ozračivanje posuda s ulovom s ravnim ili zglobnim priključkom. Velike snage i pouzdanosti, izgrađena je za dugi vijek trajanja. Jednostavno se otvara i čisti.

Kod	Ref	Priključak	Kapacitet Lt/min	Otvor ø mm	V	MJ	€
<b>1822828</b>	750	Ravni	47	19	12	KOM	
<b>1822838</b>	750	Zglobni	47	19	12	KOM	

**Set za Ozračivanje Johnson Portable**

Johnson set za ozračivanje prijenosnih posuda s ulovom. Opremljen svim dijelovima za montažu.

Kod	Ref	Kapacitet Lt/min	Otvor ø mm	V	MJ	€
<b>1822852</b>	450	28	19	12	KOM	

**- PUMPE ZA PRANJE PALUBE -****Pumpa za Pranje Palube Johnson Aqua Jet 3.5**

Pumpa Aqua Jet 3.5 opremljena pištoljem s mlaznicom i priključkom za cijev. Za pranje palube, gumenjaka, kaljuža, automobila, itd.

Kod	Lt/h	V	MJ	€
<b>1825902</b>	820	12	KOM	
<b>1825904</b>	820	24	KOM	

**Pumpa za Pranje Palube Johnson Aqua Jet 5.2**

Komplet pumpe Aqua Jet 5.2 koji uključuje pištolj, cijeva, kontrolnu ploču i pribor. Za pranje palube, gumenjaka, kaljuža, automobila, itd.

Kod	Lt/h	V	MJ	€
<b>1825905</b>	1180	12	KOM	
<b>1825906</b>	1180	24	KOM	

**Pumpa za Pranje Palube SeaFlo Washdown**

Komplet pumpe za pranje SeaFlo koji uključuje pištolj, cijeva i i pribor. Za pranje palube, gumenjaka, kaljuža, automobila, itd.

Kod	Lt/h	V	MJ	€
<b>1825912</b>	740	12	KOM	
<b>1825913</b>	1140	12	KOM	
<b>1825914</b>	1140	24	KOM	



**Samousisna Pumpa Johnson Viking 16**

Pumpa Johnson s membranom od ojačanog Nitrila, samousisna do 3 m visine, dizajnirana s kugličnim ležajevima za dugotrajnu uporabu. Za sive i otpadne vode ili za pražnjenje vrlo zaprljanih kaljuža, radi bez ikakvih poteškoća i na suho kao i s vodom pomiješanom zrakom. Može se pokrenuti i ručno.

Kod	Lt/min	Ø Otvora mm	Dim mm	V	MJ	€
<b>1826032</b>	16	19 - 25	186 x 235 x V118	12	KOM	
<b>1826034</b>	16	19 - 25	186 x 235 x V118	24	KOM	

**Samousisna Pumpa Johnson Viking 32**

Pumpa Johnson s membranom od ojačanog Nitrila, samousisna do 2,5 m visine, dizajnirana s kugličnim ležajevima za dugotrajnu uporabu. Za sive i otpadne vode ili za pražnjenje vrlo zaprljanih kaljuža, radi bez ikakvih poteškoća i na suho kao i s vodom pomiješanom zrakom. Može se pokrenuti i ručno.

Kod	Lt/min	Ø Otvora mm	Dim mm	V	MJ	€
<b>1826036</b>	32	38	277 x 264 x V192	12	KOM	
<b>1826038</b>	32	38	277 x 264 x V192	24	KOM	

**Samousisna Pumpa Jabsco Shower/Bilge Drain**

Čvrsta pumpa Jabsco s membranom, samousisna do 3 m visine. Za odvod tuševa, sivih voda i kaljuža. Tiha, filteri nisu potrebni. Kompaktnog dizajna i fleksibilne instalacije s multi-okret-nom glavom.

Kod	Lt/min	Ø Otvora mm	Dim mm	V	MJ	€
<b>1825732</b>	16	19 (3/4")	150 x 297 x V111	12	KOM	
<b>1825734</b>	16	19 (3/4")	150 x 297 x V111	24	KOM	

**Samousisna Pumpa Ocean Grey Drain**

Pumpa Ocean s membranom, samousisna do 3 m visine s dvostrukim nepovratnim ventilom. Zahvaljujući kompaktnom dizajnu i rotirajućoj glavi na 360° savršena je za odvod tuševa, sudopera i općenito sivih voda. Tiha, radi i na suho i ne potrebuje filtere.

Kod	Vrsta pumpe	Lt/min	Ø Otvora mm	Dim mm	V	MJ	€
<b>1826012</b>	U ravnini	20	19 - 25	305 x 195 x V125	12	KOM	
<b>1826016</b>	U ravnini	20	19 - 25	305 x 195 x V125	24	KOM	
<b>1826011</b>	Kutna	20	19 - 25	190 x 245 x V125	12	KOM	
<b>1826013</b>	Kutna	20	19 - 25	190 x 245 x V125	24	KOM	

**Samousisna Pumpa Ocean Vertical**

Samousisna pumpa Ocean s membranom. Za svježju vodu, slanu vodu i kaljuže.

Kod	Lt/min	Ø Otvora mm	Dim mm	V	MJ	€
<b>1826010</b>	20	19 (3/4")	170 x 140 x V150	12	KOM	
<b>1826024</b>	20	19 (3/4")	170 x 140 x V150	24	KOM	



**Samousisna Pumpa Johnson**

Samousisna pumpa Johnson s glavom od Mesinga i impelerom od Nitrila. Za svježu ili slanu vodu, pretakanje ulja ili dizel goriva te za kaljužu.

SPXFLOW  
Johnson Pump

Kod	Lt/min	Ø Otvori Int" - Ext mm	Dim mm	V	Zamjena	MJ	€
1825802	22	3/8 - 20	170 x 100 x 82	12		KOM	
1825805	36	1/2 - 25	180 x 120 x 90	12		KOM	
1825806	36	1/2 - 25	180 x 120 x 90	24		KOM	
1825812	50	1/2 - 25	202 x 120 x 90	12		KOM	
1825814	50	1/2 - 25	202 x 120 x 90	24		KOM	
1816134					Impeler za 1825802	KOM	
1816135					Impeler za 1825805/06/12/14	KOM	
1825852					Set za popravke 1825802	KOM	
1825855					Set za popravke 1825805/06	KOM	

**Samousisna Pumpa Jabsco Water Puppy 2000**

Samousisna pumpa Jabsco s glavom od Mesinga i impelerom od Nitrila. Za svježu ili slanu vodu, te za kaljužu.

JABSCO

Kod	Lt/min	Ø Otvori Int" - Ext mm	Dim mm	V	Zamjena	MJ	€
1825700	32	1/2 - 25	194 x 86 x 89	12		KOM	
1825724	32	1/2 - 25	194 x 86 x 89	24		KOM	
1815135					Impeler	KOM	

**Samousisna Pumpa Ocean Deck**

Samousisna pumpa Ocean s glavom od Mesinga i impelerom od Nitrila. Za svježu ili slanu vodu, te za kaljužu.

Ocean

Kod	Lt/min	Ø Otvori Int" - Ext mm	Dim mm	V	Zamjena	MJ	€
1825500	32	1/2	160 x 120 x 80	12		KOM	
1825600	45	1/2 - 25	180 x 120 x 80	12		KOM	
1825624	45	1/2 - 25	180 x 120 x 80	24		KOM	
1814135					Impeler	KOM	

**Samousisna Pumpa Ocean Deck PL**

Samousisna pumpa Ocean s glavom od tehno-polimera i impelerom od Nitrila. Za svježu ili slanu vodu, te za kaljužu.

Ocean

Kod	Lt/min	Ø Otvori Int" - Ext mm	Dim mm	V	Zamjena	MJ	€
1825501	32	1/2 - 21	160 x 120 x 80	12		KOM	
1814135					Impeler	KOM	

**Samousisna Pumpa Marco**

Samousisna pumpa Marco UP1 s glavom od Kromiranog Mesinga i impelerom od Nitrila. Vodonepropusno kućište i vodootporna kabelska uvodnica. Za svježu ili slanu vodu, te za kaljužu.

MARCO

Kod	Ref	Lt/min	Ø Otvori Int" - Ext mm	Dim mm	V	Zamjena	MJ	€
1825400	UP1-J	28	3/8 - 20	152 x 95 x 82	12		KOM	
1825401	UP1-N	35	1/2 - 25	179 x 120 x 94	12		KOM	
1825402	UP1-N	35	1/2 - 25	179 x 120 x 94	24		KOM	
1825403	UP1-M	45	1/2 - 25	194 x 120 x 98	12		KOM	
1825404	UP1-M	45	1/2 - 25	194 x 120 x 98	24		KOM	
1816133						Impeler za 1825400	KOM	
1816135						Impeler za 1825401/02/03/04	KOM	



**Centrifugalna Pumpa CMG 52/75**

Univerzalna samousisna pumpa s tekućim prstenom visokog kapaciteta s Brončanim kućištem i impelerom. Za pumpanje morske vode, pražnjenje kaljuža i pretakanje dizel goriva.

Kod	Lt/min	Max okomito pumpanje m	Ø Otvora mm	V	MJ	€
<b>1826512</b>	52	12	25 (1")	12	KOM	
<b>1826524</b>	52	12	25 (1")	24	KOM	
<b>1826624</b>	75	18	30 (1 1/4")	24	KOM	

**Centrifugalna Pumpa CMG PB**

Periferna pumpa s Brončanim impelerom koja može proizvesti visoki pritisak. Za pranje palube i lanaca, za slatku ili slanu vodu te za kaljužu. Potrebno korištenje nepovratnog ventila.

Kod	Lt/min	Max okomito pumpanje m	Ø Otvora mm	V	MJ	€
<b>1826712</b>	35	40	25 (1")	12	KOM	
<b>1826724</b>	36	42	25 (1")	24	KOM	

**Centrifugalna Pumpa CMG Inox**

Samousisna centrifugalna pumpa od Inoxa s impleorm od Noryla. Za prenošenje vode s pritiskom u brodne sustave ili klima sustave. Koristiti isključivo sa slatkom vodom i nepovratnim ventilom.

Kod	Lt/min	Max okomito pumpanje m	Ø Otvora mm	V	MJ	€
<b>1826912</b>	50	30	25 (1")	12	KOM	
<b>1826924</b>	50	38	25 (1")	24	KOM	
<b>1826944</b>	90	50	25 (1")	24	KOM	

**- PUMPE ZA RECIRKULACIJU VODE -****Pumpa za Recirkulaciju Johnson CM**

IP67 vodonepropusna centrifugalna pumpa za unos i kontinuiranu recirkulaciju slatke vode, slane vode i mješavine vode i Glikola (max 60%) u rashladnim sustavima. Motor s trajnim magnetima montiran na kugličnim ležajevima namijenjen je neprekidnom radu. Temperatura tekućine Min -40° Max + 100°.

Kod	Lt/min	Ø Otvora mm	Dim mm	A	V	MJ	€
<b>1850222</b>	15	16 (5/8") - 20 (3/4")	177 x 68 x 85	1,2	12	KOM	
<b>1850224</b>	15	16 (5/8") - 20 (3/4")	177 x 68 x 85	0,6	24	KOM	
<b>1850226</b>	26	20 (3/4")	177 x 68 x 85	2,2	12	KOM	
<b>1850228</b>	26	20 (3/4")	177 x 68 x 85	1,1	24	KOM	



SPXFLOW

Johnson Pump

**Pumpa za Recirkulaciju Johnson C090**

Centrifugalna pumpa za unos i kontinuiranu recirkulaciju slatke vode, slane vode i mješavine vode i Glikola (max 60%) u rashladnim sustavima. Motor s trajnim magnetima montiran na kugličnim ležajevima namijenjen je neprekidnom radu. Temperatura tekućine Min -30° Max + 100°.

Kod	Lt/min	Ø Otvora mm	Dim mm	V	MJ	€
<b>1850252</b>	100	38 (1 1/2")	211 x 117 x 110	12	KOM	
<b>1850254</b>	100	38 (1 1/2")	211 x 117 x 110	24	KOM	



SPXFLOW

Johnson Pump

**Pumpa za Recirkulaciju ColFlo**

Pumpa za unos i kontinuiranu recirkulaciju vode u frižiderima, rashladnim sustavima i izmjenjivačima topline. Tiha, s niskom potrošnjom. Motor s trajnim magnetima montiran na kugličnim ležajevima namijenjen je neprekidnom radu.

Kod	Lt/min	Ø Otvora mm	Dim mm	A	V	MJ	€
<b>1850212</b>	6	12,7 (1/2")	200 x 105 x 95	1,2	12	KOM	
<b>1850214</b>	6	12,7 (1/2")	200 x 105 x 95	0,6	24	KOM	



**Pumpa za Pretakanje Dizel Goriva UP3/6**

Pumpa s Brončanim zupčanicima opremljena filterom za pretakanje dizel goriva.

Pumpa 1826314 ima 2 priključka za cijev 3/8" x 13 mm.

Pumpe 1826328/29 imaju 2 priključka za cijev 1/2" x 14 mm.

Kod	Lt/min	Ø Otvora	Dim mm	V	MJ	€
1826314	15	3/8"	159 x 166 x V101	12	KOM	
1826328	26	1/2"	199 x 174 x V108	12	KOM	
1826329	26	1/2"	199 x 174 x V108	24	KOM	



MARCO

**Pumpa za Pretakanje Dizel Goriva VP45**

Samousisna pumpa s Čeličnim tijelom i impelerom od Acetalne Plastika za pretakanje i opskrbu dizel goriva. Opremljena filterom, nepovratnim ventilom, prekidačem, stezaljkama za bateriju i kućištem s ručkom za lakše prenošenje.

Kod	Lt/min	Ø Otvora mm	Dim mm	V	MJ	€
1826345	45	25	210 x 120 x V166	12	KOM	
1826346	45	25	210 x 120 x V166	24	KOM	



MARCO

**Pumpa Ocean za Pretakanje-Izvlačenje Ulja/Goriva**

Kompaktna samousisna pumpa s PTFE zupčanicima pogodna i za neprekidnu uporabu. Reverzibilni smjer protoka, ne zahtijeva filtere, radi i na suho. Za pretakanje ulja, dizel goriva, vode ili bilo koje druge guste tekućine. Verzija Oil Changer uključuje 2 cijevi (6 i 8 mm), 180 cm kabela s priključcima i osiguračem.

Kod	Ref	Lt/min	Ø Otvora mm	Dim mm	V	MJ	€
1826312	Standard	12	13 (3/8")	140 x 90	12	KOM	
1826222	Oil Changer	12	13 (3/8")	140 x 90	12	KOM	



Ocean

**Pumpa za Izvlačenje Ulja UP3/6**

Pumpa s Brončanim zupčanicima za izvlačenje i pražnjenje ulja iz kartera motora.

Pumpa 1826214 ima 2 priključka za cijev od 3/8" x 13 mm + spojnice za cijevi od 6 i 8 mm.

Pumpe 1826228/29 imaju 2 priključka za cijev od 1/2" x 14 mm + spojnice za cijevi od 6 i 8 mm.

Kod	Lt/min	Ø Otvora	Dim mm	V	Dodatna oprema	MJ	€
1826214	6	3/8"	135 x 99 x V88	12		KOM	
1826228	8	1/2"	166 x 99 x V94	12		KOM	
1826229	8	1/2"	166 x 99 x V94	24		KOM	
1826230					Cijevi za ulje Ø 6/8 mm	KOM	



MARCO

**Elektronička Pumpa za Ulje UP8-RE Marco**

Elektronička zupčasta pumpa idealna za prijenos ulja i dizela. Integrirana upravljačka ploča za preokretanje smjera protoka i za ručno podešavanje brzine protoka. Brzina protoka također se automatski prilagođava viskoznosti tekućine kako bi se izbjegla kavitacija.

Kod	Lt/min	Ø Otvora	Dim mm	V	MJ	€
1826233	10	3/8"	185 x 114 x V89	12/24	KOM	

New



MARCO

**Pumpa za Pretakanje-Izvlačenje Ulja Johnson F3B-19**

Pumpa Johnson F3B-19 s Brončanom glavom i impelerom od Nitrila. Opremljena vodonepropusnim prekidačem s funkcijama: vađenje ulja - stop - ubrizgavanje ulja.

Kod	Lt/min	Ø Otvora	Dim mm	V	MJ	€
1826210	21	3/8"	170 x 100 x V110	12	KOM	
1826212	21	3/8"	170 x 100 x V110	24	KOM	

SPXFLOW  
Johnson Pump



**Pumpa za Izvlačenje Ulja BG**

Ručna pumpa od Mesinga za izvlačenje ulja opremljena Gumenim priključcima i cijevima.

Kod	D mm	MJ	€
1835103	230	KOM	

**Pumpa za Izvlačenje Ulja Screw**

Ručna pumpa od Mesinga za izvlačenje ulja opremljena ženskim navojnim priključkom od 3/4" i cijevima.

Kod	D mm	MJ	€
1835104	250	KOM	

**Pumpa za Izvlačenje Ulja Long**

Dugačka ručna pumpa od Mesinga za izvlačenje ulja opremljena Gumenim priključcima i cijevima.

Kod	D mm	MJ	€
1835105	420	KOM	

**Pumpa za Izvlačenje Ulja RG**

Visokokvalitetna ručna pumpa od tokarenog Mesinga za izvlačenje ulja.

Kod	D mm	Spojnica za cijev ø	MJ	€
1835100	255	3/4"	KOM	
1835110	335	1"	KOM	

**Pumpa za Izvlačenje Ulja PL**

Ručna pumpa za izvlačenje ulja s visokim kapacitetom, opremljena priključcima i cijevima. Kućište od ojačane Plastike.

Kod	D mm	MJ	€
1835107	390	KOM	

**Pumpa za Izvlačenje Ulja Z-Noge**

Ručna pumpa za izvlačenje ulja iz bilo koje Z-noge ili vanbrodskog motora, s navojnom spojnicom od 16 (3/8"). Pogodna za uporabu s bocama ulja od 946 ml, opremljena adapterom Yamaha.

Kod	D mm	MJ	€
1835108	150	KOM	

**Pumpa na Puhalicu za Prenošenje Goriva**

Pumpa na puhalicu za prenošenje goriva s nepovratnim ventilom i slavinom.

Kod	MJ	€
1835115	KOM	

**Pumpa za Izmjenu Ulja Tank CP**

Profesionalna pumpa za izmjenu ulja opremljena spremnikom, priključcima i 3 cijevima od 1 metra različitih promjera.

Kod	V mm	ø mm	Kapacitet Lt	MJ	€
1835124	490	150	4	KOM	
1835127	640	150	6,5	KOM	
1835128	640	220	14,5	KOM	



**Nožna Pumpa Foot**

Nožna pumpa za sudopere/umivaonike.

Kod	Lt/min	Ø Otvora mm	MJ	€
<b>1830000</b>	9	14	KOM	

**Nožna Pumpa Bi-Foot**

Nožna pumpa s dvostrukim djelovanjem za sudopere/umivaonike.

Kod	Lt/min	Ø Otvora mm	Zamjenski dijelovi	MJ	€
<b>1830002</b>	16	14		KOM	
<b>1830102</b>			Set membrane	PAK	

**Centrifugalna Pumpa In-Line**

Centrifugalna Pumpa u ravlini. Nije samousisna.

Kod	Lt/min	Ø Otvora mm	Dim mm	V	MJ	€
<b>1825000</b>	12	13	Ø 45 x H110	12	KOM	

**Uronjiva Centrifugalna Pumpa**

Uronjiva centrifugalna pumpa. Nije samousisna. Za spremnike s uskim ulaznim otvorima.

Kod	Lt/min	Ø Otvora mm	Dim mm	V	MJ	€
<b>1825200</b>	9	10	Ø 36 x H105	12	KOM	
<b>1825201</b>	15	10/12	Ø 49 x H115	12	KOM	

**- DODATNA OPREMA ZA PUMPE SANITARNIH SUSTAVA -****Ekspanzijski Spremnik AA**

Ekspanzijski spremnik za vodu AA za slatkovodne pumpe. Kapacitet: 1 Lt.

Kod	Ø mm	D mm	Ø Otvora	MJ	€
<b>1827500</b>	95	250	3/8"	KOM	

**Ekspanzijski Spremnik SeaFlo**

Ekspanzijski spremnik za vodu SeaFlo za slatkovodne pumpe. Kapacitet 0,75 Lt, pre-kompresija na 0,7 bara.

Kod	Ø mm	D mm	Ø Otvora	MJ	€
<b>1827503</b>	105	200	1/2"	KOM	



SEAFLO

**Ekspanzijski Spremnik Johnson**

Ekspanzijski spremnik za vodu Johnson za slatkovodne pumpe. Kapacitet 2 Lt, pre-kompresija na 0,8 bara.

Kod	Ø mm	D mm	Ø Otvora	MJ	€
<b>1827502</b>	160	315	3/4"	KOM	

SPXFLOW  
Johnson Pump

**Slatkovodna Pumpa SeaFlo Mini**

Slatkovodna automatska tlačna pumpa SeaFlo Mini.

SEAFLO

Kod	Lt/min	Ø Otvora	Dim mm	V	MJ	€
<b>1827104</b>	3,8	3/8"	169 x 98 x V62	12	KOM	

**Slatkovodna Pumpa Flojet Triplex**

Slatkovodna automatska tlačna pumpa Flojet Triplex za sudopere/umivaonike i tuševe, za 1 do 3 usluge.

FLOJET

Kod	Lt/min	Ø Otvora	Dim mm	V	Zamjenski dijelovi	MJ	€
<b>1827106</b>	7	1/2"	208 x 160 x V95	12		KOM	
<b>1827112</b>	11	1/2"	208 x 160 x V95	12		KOM	
<b>1827124</b>	11	1/2"	208 x 160 x V95	24		KOM	
<b>1827152</b>					Tlačni prekidač	KOM	
<b>1827160</b>					Set za popravke	PAK	

**Slatkovodna Pumpa Jabsco Par-Max 4**

Slatkovodna automatska tlačna pumpa Jabsco Par-Max4 za sudopere/umivaonike i tuševe, za 2 do 4 usluge.

JABSCO

Kod	Lt/min	Ø Otvora	Dim mm	V	Zamjenski dijelovi	MJ	€
<b>1827002</b>	16,3	1/2"	250 x 106 x V100	12		KOM	
<b>1827004</b>	16,3	1/2"	250 x 106 x V100	24		KOM	
<b>1827052</b>					Tlačni prekidač	KOM	
<b>1827064</b>					Set za popravke	PAK	

**Slatkovodna Pumpa ColFlo Triplex**

Slatkovodna automatska tlačna pumpa ColFlo samousisna do 2,7 metara visine, za sudopere/umivaonike i tuševe, za 1 do 3 usluge. Opremljena filterom, navojnim click spojevima od 3/4" i click priključcima sa spojnicom za cijevi od 14 mm.

MTM

Kod	Ref	Lt /min	Ø Otvora	Dim mm	V	Zamjenski dijelovi	MJ	€
<b>1827107</b>	Midi-8	8	19 (3/4")	232 x 104 x V110	12		KOM	
<b>1827108</b>	Midi-11	11	19 (3/4")	232 x 104 x V110	12		KOM	
<b>1827109</b>	Midi-11	11	19 (3/4")	232 x 104 x V110	24		KOM	
<b>1827190</b>						Tlačni prekidač Midi-8/11	KOM	

**Slatkovodna Pumpa ColFlo Quad**

Slatkovodna automatska tlačna pumpa ColFlo samousisna do 2,4 metara visine, za sudopere/umivaonike i tuševe, za 2 do 4 usluge. Opremljena filterom, navojnim click spojevima od 3/4" i click priključcima sa spojnicom za cijevi od 14 mm (Midi) (20 mm Maxi).

MTM

Kod	Ref	Lt /min	Ø Otvora	Dim mm	V	Zamjenski dijelovi	MJ	€
<b>1827110</b>	Midi-10	10	19 (3/4")	210 x 102 x V99	12		KOM	
<b>1827111</b>	Midi-12	12,5	19 (3/4")	210 x 102 x V99	12		KOM	
<b>1827118</b>	Maxi-17	17	19 (3/4")	255 x 102 x V99	12		KOM	
<b>1827119</b>	Maxi-17	17	19 (3/4")	255 x 102 x V99	24		KOM	
<b>1827170</b>						Tlačni prekidač Midi-10	KOM	
<b>1827171</b>						Tlačni prekidač Midi-12	KOM	
<b>1827178</b>						Tlačni prekidač Maxi-17	KOM	
<b>1827180</b>						Membrana	KOM	



**Slatkovodna Pumpa Johnson Aqua Jet 2.4/2.9**

Slatkovodna automatska tlačna pumpa Johnson Aqua Jet za sudopere i tuševe, za 1 do 3 usluge. Tiha i pouzdana, jamči dugi radni vijek.

SPXFLOW  
Johnson Pump

Kod	Ref	Lt/min	Ø Otvora	Dim mm	V	Zamjenski dijelovi	MJ	€
1827207	Aqua Jet 2.4	9	1/2"	200 x 197 x V110	12		KOM	
1827209	Aqua Jet 2.9	11	1/2"	200 x 197 x V110	12		KOM	
1827210	Aqua Jet 2.9	11	1/2"	200 x 197 x V110	24		KOM	
1827282						Tlačni prekidač 2.4/2.9	KOM	

**Slatkovodna Pumpa Johnson Aqua Jet 3.5/5.2**

Slatkovodna automatska tlačna pumpa Johnson Aqua Jet za sudopere i tuševe, za 2 do 4 usluge. Tiha i pouzdana, jamči dugi radni vijek.

SPXFLOW  
Johnson Pump

Kod	Ref	Lt/min	Ø Otvora	Dim mm	V	Zamjenski dijelovi	MJ	€
1827213	Aqua Jet 3.5	13	1/2"	237 x 210 x V116	12		KOM	
1827214	Aqua Jet 3.5	13	1/2"	237 x 210 x V116	24		KOM	
1827219	Aqua Jet 5.2	20	1/2"	240 x 214 x V110	12		KOM	
1827220	Aqua Jet 5.2	20	1/2"	240 x 214 x V110	24		KOM	
1827283						Tlačni prekidač 3.5	KOM	
1827285						Tlačni prekidač 5.2	KOM	

**Slatkovodna Pumpa Johnson Aqua Jet 5.0 Flow Master**

Slatkovodna automatska tlačna pumpa Johnson Aqua Jet Flow Master za sudopere i tuševe, za 2 do 4 usluge. Opremljena podesivim strujanjem putem elektroničkog upravljanja koje osigurava konstantan pritisak vode čak i bez ekspanzijskog spremnika. Tiha i pouzdana, jamči dugi radni vijek.

SPXFLOW  
Johnson Pump

Kod	Ref	Lt/min	Ø Otvora	Dim mm	V	MJ	€
1827222	Aqua Jet 5.0 Flow Master	19	1/2"	240 x 210 x V113	12	KOM	
1827224	Aqua Jet 5.0 Flow Master	19	1/2"	240 x 210 x V113	24	KOM	

**Slatkovodne Električne Pumpe Marco**

Marco slatkovodne pumpe s elektroničkim upravljanjem i nepovratnim ventilom. Elektroničko upravljanje jamči: optimizaciju potrošnje struje, stalnu regulaciju tlaka bez upotrebe ekspanzijskih spremnika, automatsko isključivanje u slučaju završetka tekućine i manje trošenja komponenata i posljedično dulji životni vijek sustava. Pogodna za slatku i slanu vodu. Univerzalno napajanje 12/24V.

New

MARCO

Kod	Ref	Lt/min	Ø Otvora	Dim mm	V	MJ	€
1827022	UP3/E	15	3/8"	186 x 172 x V101	12/24	KOM	
1827030	UP6/E	26	1/2"	226 x 212 x V101	12/24	KOM	
1827031	UP12/E	36	1/2"	242 x 212 x V113	12/24	KOM	

**Slatkovodna Električna Pumpa Marco UP14/E**

Marco slatkovodne pumpe s elektroničkim upravljanjem i nepovratnim ventilom, opremljena PCS upravljačkom pločom koja omogućuje daljinsko praćenje i interakciju s pumpom. Elektroničko upravljanje jamči: optimizaciju potrošnje struje, stalnu regulaciju tlaka bez upotrebe ekspanzijskih spremnika, automatsko isključivanje u slučaju završetka tekućine i manje trošenja komponenata i posljedično dulji životni vijek sustava. Pogodna za slatku i slanu vodu. Univerzalno napajanje 12/24V.

New

MARCO

Kod	Ref	Lt/min	Ø Otvora	Dim mm	V	MJ	€
1827033	UP14/E	46	3/4"	256 x 225 x V119	12/24	KOM	



**Slatkovodna Pumpa Aqua Jet Uno System**

Johnson Aqua Jet Uno slatkovodna pumpa za sustave na pritisak s ekspanzijskim spremnikom za sudopere/umivaonike i tuševe. Za 2 do 4 usluge, za plovila od 10 do 16 metara. Tiha i pouzdana, jamči dugi radni vijek.



Kod	Lt/min	Ø Otvora	Dim mm	V	MJ	€
<b>1827259</b>	20	3/4"	330 x 300 x V350	12	KOM	
<b>1827260</b>	20	3/4"	330 x 300 x V350	24	KOM	

**Slatkovodna Pumpa Aqua Jet Duo System**

Johnson Aqua Jet Duo slatkovodna pumpa za sustave na pritisak s ekspanzijskim spremnikom za sudopere/umivaonike i tuševe. Za 3 do 6 usluge, za plovila od 12 do 19 metara. Tiha i pouzdana, jamči dugi radni vijek.



Kod	Lt/min	Ø Otvora	Dim mm	V	MJ	€
<b>1827262</b>	40	3/4"	330 x 300 x V450	12	KOM	
<b>1827264</b>	40	3/4"	330 x 300 x V450	24	KOM	

**Slatkovodna Pumpa PB/2X Pump System**

Slatkovodna pumpa za sustave na pritisak s ekspanzijskim spremnikom od Inoxa za plovila od 10 do 20 metara. Brončana pumpa i impeler.

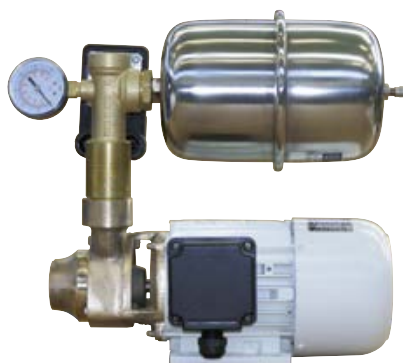

Kod	Lt/min	Ø Otvora mm	Dim mm	V	Pritisak	Spremnik	MJ	€
<b>1827712</b>	35	25 (1")	295 x 205 x V260	12	4 Bar	2 Lt	KOM	
<b>1827724</b>	36	25 (1")	295 x 205 x V260	24	4,2 Bar	2 Lt	KOM	

**Slatkovodna Pumpa J-Inox/8X Pump System**

Slatkovodna pumpa za sustave na pritisak s ekspanzijskim spremnikom od Inoxa za plovila od 14 do 25 metara. Pumpa od Inoxa i impeler od Noryl tecnopolimera.



Kod	Lt/min	Ø Otvora mm	Dim mm	V	Pritisak	Spremnik	MJ	€
<b>1827916</b>	50	25 (1")	450 x 225 x V425	12	3 Bar	8 Lt	KOM	
<b>1827928</b>	50	25 (1")	450 x 225 x V425	24	3,8 Bar	8 Lt	KOM	

**Slatkovodna Pumpa J-Inox/20X Pump System**

Slatkovodna pumpa za sustave na pritisak s ekspanzijskim spremnikom od Inoxa za plovila od 15 do 30 metara. Pumpa od Inoxa i i impeler od Noryl tecnopolimera.



Kod	Lt/min	Ø Otvora mm	Dim mm	V	Pritisak	Spremnik	MJ	€
<b>1827924</b>	50	25 (1")	440 x 260 x V570	12	3 Bar	20 Lt	KOM	
<b>1827944</b>	50	25 (1")	440 x 260 x V570	24	3,8 Bar	20 Lt	KOM	

**Slatkovodna Pumpa MG-Inox/20X Pump System**

Slatkovodna pumpa za sustave na pritisak s ekspanzijskim spremnikom od Inoxa za plovila od 18 do 35 metara. Pumpa od Inoxa i impeler od Noryl tecnopolimera.



Kod	Lt/min	Ø Otvora mm	Dim mm	V	Pritisak	Spremnik	MJ	€
<b>1827948</b>	90	25 (1")	507 x 260 x V570	24	5 Bar	20 Lt	KOM	



**Dvostruka Slatkovodna Električna Pumpa Marco**

Marco dvostruka slatkovodna pumpa na elektroničko upravljanje, opremljena dvostrukom PCS upravljačkom pločom koja omogućuje daljinsko praćenje i interakciju s pumpom. Elektroničko upravljanje jamči: smanjenu potrošnje struje, optimizaciju buke, stalnu kontrolu tlaka bez uporabe ekspanzijskih spremnika, automatsko isključivanje u slučaju završetka tekućine, smanjeno trošenja komponenata i posljedično dulji vijek trajanja sustava. Pogodna za slatku i slanu vodu. Univerzalno napajanje 12/24V.

Kod	Ref	Lt/min	Otvora $\phi$	Dim mm	V	MJ	€
<b>1827040</b>	UP66/E-DX	66	3/4"	301 x 259 x V230	12/24	KOM	



New

MARCO

**Elektronička Slatkovodna Pumpa Inox/EPC**

Slatkovodna pumpa EPC (Electronic Pressure Control) s automatskim pokretanjem i zaustavljanjem. Pumpa se zaustavlja u slučaju nedostatka vode i uključuje u trenutku kada ponovno detektira vodu. Za plovila od 16 do 24 metara. Pumpa i impeler od Inoxa.

Kod	Lt/min	$\phi$ Otvora mm	Dim mm	V	Pritisak	MJ	€
<b>1827952</b>	50	25 (1")	450 x 185 x V375	12	3,0 Bar	KOM	
<b>1827954</b>	50	25 (1")	450 x 185 x V375	24	3,8 Bar	KOM	
<b>1827958</b>	90	25 (1")	450 x 185 x V375	24	5,0 Bar	KOM	



CEM

**Elektronička Pumpa PB/EPC**

Pumpa EPC (Electronic Pressure Control) s automatskim pokretanjem i zaustavljanjem. Pumpa se zaustavlja u slučaju nedostatka vode i uključuje u trenutku kada ponovno detektira vodu. Za plovila od 13 do 25 metara. Brončana pumpa i impeler. Univerzalna uporaba za svježju i slanu vodu.

Kod	Lt/min	$\phi$ Otvora mm	Dim mm	V	Pritisak	MJ	€
<b>1827732</b>	35	25 (1")	345 x 160 x V255	12	4,0 Bar	KOM	
<b>1827734</b>	36	25 (1")	345 x 160 x V255	24	4,2 bar	KOM	



CEM

**Elektronička Pumpa JBR/EPC**

Pumpa EPC (Electronic Pressure Control) s automatskim pokretanjem i zaustavljanjem. Pumpa se zaustavlja u slučaju nedostatka vode i uključuje u trenutku kada ponovno detektira vodu. Za plovila od 13 do 25 metara. Brončana pumpa i impeler. Univerzalna uporaba za svježju i slanu vodu.

Kod	Lt/min	$\phi$ Otvora mm	Dim mm	V	Pritisak	MJ	€
<b>1827754</b>	55	25 (1")	480 x 185 x V355	24	3,6 Bar	KOM	



CEM

**Pumpa s Remenicom Nautic**

Pumpa i impeler od Bronce s osovinom od Inoxa.

Okomito pumpanje max 15 m - 1400 okr/min.

Za svježu i slanu vodu.

Kod	Lt/min	Ø Otvora mm	V mm	D mm	Kg	MJ	€
<b>1827035</b>	75	30	175	218	5,7	KOM	
<b>1827045</b>	120	40	175	245	7,4	KOM	
<b>1827046</b>	230	50	225	298	12,8	KOM	

**Pumpa s Remenicom i Kvačilom Nautic F**

Pumpa i impeler od Bronce s osovinom od Inoxa i ručnim kvačilom.

Okomito pumpanje max 15 m - 1400 okr/min.

Za svježu i slanu vodu.

Kod	Lt/min	Ø Otvora mm	Težina Kg	MJ	€
<b>1828035</b>	75	30	8,8	KOM	
<b>1828045</b>	120	40	10,5	KOM	
<b>1828046</b>	230	50	15,6	KOM	

**Pumpa s Remenicom i Magnetskim Kvačilom Nautic M**

Pumpa i impeler od Bronce s osovinom od Inoxa i elektromagnetskim kvačilom.

Okomito pumpanje max 15 m - 1400 okr/min.

Za svježu i slanu vodu.

Kod	Lt/min	Ø Otvora mm	V	Težina Kg	MJ	€
<b>1828530</b>	75	30	12	9,8	KOM	
<b>1828535</b>	75	30	24	9,8	KOM	
<b>1828540</b>	120	40	12	10,3	KOM	
<b>1828545</b>	120	40	24	10,3	KOM	
<b>1828546</b>	230	50	12	16,1	KOM	
<b>1828547</b>	230	50	24	16,1	KOM	

**- MEHANIČKE PUMPE S REMENICOM (NITRILNI IMPELER) -****Pumpa s Ručnim Kvačilom Ancor**

Pumpa s ručnim kvačilom za svježu i slanu vodu kapaciteta 100 i 250 Lt/min. Impeler od Nitrila, pumpa od Bronce, osovina od Inoxa. Max. 2000 okr/min.

Kod	Ref	Lt/min	Ø Otvora	Zamjenski dijelovi	MJ	€
<b>1828010</b>	100L Standard	100	1"		KOM	
<b>1814131</b>				Zamjenski impeler	KOM	
<b>1829705</b>				Set za popravke	KOM	
<b>1828015</b>	250L Large	250	1" 1/2		KOM	
<b>1814130</b>				Zamjenski impeler	KOM	
<b>1829706</b>				Set za popravke	KOM	



ANCOR

**Pumpa s Ručnim Kvačilom Ancor Export**

Pumpa s ručnim kvačilom za svježu i slanu vodu kapaciteta 200 Lt/min. Impeler od Nitrila, pumpa od Bronce, osovina od Inoxa. Max. 2000 okr/min.

Kod	Ref	Lt/min	Ø Otvora	Zamjenski dijelovi	MJ	€
<b>1828020</b>	200L	200	1" 1/4		KOM	
<b>1814131</b>				Zamjenski impeler	KOM	
<b>1829781</b>				Set za popravke	KOM	



ANCOR

**Pumpa s Magnetskim Kvačilom Johnson F7B-5001-1"**

Pumpa Johnson za svježu i slanu vodu. Impeler od Nitrila, pumpa od Bronze, osovina od Inoxa. Max. 2000 okr/min. Opaz: Elektromagnetsko kvačilo s remenicom prodaje se zasebno.

Kod	Lt/min	Ø Otvora	Kvačilo	Zamjenski dijelovi	MJ	€
1828251	107	1"			KOM	
1828292			Remenica 12V 2xA		KOM	
1828294			Remenica 24V 2xA		KOM	
1828295			Remenica 12V 1xB		KOM	
1828296			Remenica 24V 1xB		KOM	
1816031				Impeler (Neopren)	KOM	
1816131				Impeler (Nitril)	KOM	
1829657				Set za popravke	KOM	

SPXFLOW  
Johnson Pump**Pumpa s Magnetskim Kvačilom Johnson F8B-5001-1.1/2"**

Pumpa Johnson za svježu i slanu vodu. Impeler od Nitrila, pumpa od Bronze, osovina od Inoxa. Max. 2000 okr/min. Opaz: Elektromagnetsko kvačilo s remenicom prodaje se zasebno.

Kod	Lt/min	Ø Otvora	Kvačilo	Zamjenski dijelovi	MJ	€
1828252	279	1 1/2"			KOM	
1828292			Remenica 12V 2xA		KOM	
1828294			Remenica 24V 2xA		KOM	
1828295			Remenica 12V 1xB		KOM	
1828296			Remenica 24V 1xB		KOM	
1816060				Impeler (Neopren)	KOM	
1816160				Impeler (Nitril)	KOM	
1829608				Set za popravke	KOM	

SPXFLOW  
Johnson Pump**Pumpa s Magnetskim Kvačilom Johnson F9B-5600-2"**

Pumpa Johnson za svježu i slanu vodu. Impeler od Neoprena, pumpa od Bronze, osovina od Inoxa. Max. 2000 okr/min. Opaz: Elektromagnetsko kvačilo s remenicom prodaje se zasebno.

Kod	Lt/min	Ø Otvora	Kvačilo	Zamjenski dijelovi	MJ	€
1828255	388	2"			KOM	
1828292			Remenica 12V 2xA		KOM	
1828294			Remenica 24V 2xA		KOM	
1828295			Remenica 12V 1xB		KOM	
1828296			Remenica 24V 1xB		KOM	
1816070				Impeler (Neopren)	KOM	
1829659				Set za popravke	KOM	

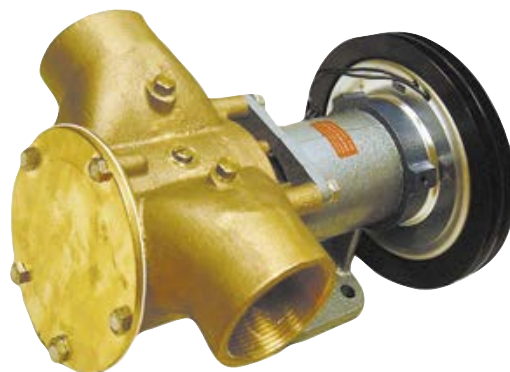
SPXFLOW  
Johnson Pump**- PUMPE ZA HLAĐENJE MOTORA JOHNSON -****Pumpa Johnson F8B-8**

Brončana pumpa za hlađenje motora s impelerom od Neoprena. Johnson ref 10-13021-01.

Kod	Lt/min	Ø Otvora	Zamjenski dijelovi	MJ	€
1829512	279	1 1/2"		KOM	
1816060			Zamjenski impeler	KOM	

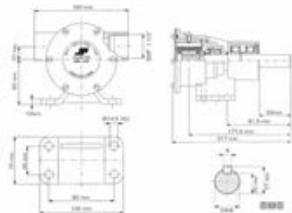
SPXFLOW  
Johnson Pump**Pumpa Johnson F7B-8**

Brončana pumpa za hlađenje motora s impelerom od Neoprena. Johnson ref 10-24572-01.

Kod	Lt/min	Ø Otvora	Zamjenski dijelovi	MJ	€
1829510	107	1"		KOM	
1816031			Zamjenski impeler	KOM	

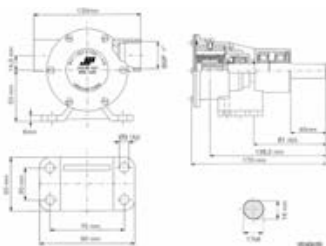
SPXFLOW  
Johnson Pump



**Pumpa Johnson F5B-8**

Brončana pumpa za hlađenje motora s impelerom od Neoprena. Johnson ref 10-24571-01.

Kod	Lt/min	Ø Otvora	Zamjenski dijelovi	MJ	€
<b>1829534</b>	46	3/4"		KOM	
<b>1816032</b>			Zamjenski impeler	KOM	

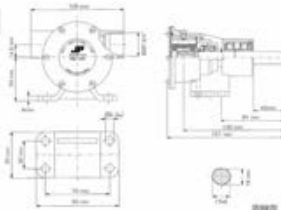
SPXFLOW  
Johnson Pump**Pumpa Johnson F4B-8**

Brončana pumpa za hlađenje motora s impelerom od Neoprena. Johnson ref 10-24570-01.

Kod	Lt/min	Ø Otvora	Zamjenski dijelovi	MJ	€
<b>1829538</b>	34	3/8"		KOM	
<b>1816026</b>			Zamjenski impeler	KOM	

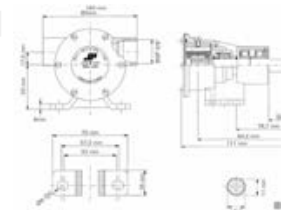
SPXFLOW  
Johnson Pump**Pumpa Johnson F35B-8**

Brončana pumpa za hlađenje motora s impelerom od Neoprena. Johnson ref 10-24569-01.

Kod	Lt/min	Ø Otvora	Zamjenski dijelovi	MJ	€
<b>1829514</b>	20	3/8"		KOM	
<b>1816046</b>			Zamjenski impeler	KOM	

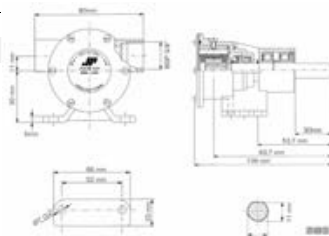
SPXFLOW  
Johnson Pump**Pumpa Johnson F5B-9**

Brončana pumpa za hlađenje motora s impelerom od Neoprena. Johnson ref 10-24334-01. Serijski za motore Nanni, Beta Marine i WM Diesel: Nanni HE 3.110/4.110/4.150/4.190 Beta 43/50/60

Kod	Lt/min	Ø Otvora	Zamjenski dijelovi	MJ	€
<b>1829505</b>	46	3/4"		KOM	
<b>1816032</b>			Zamjenski impeler	KOM	

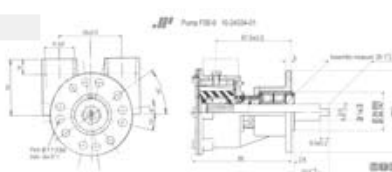
SPXFLOW  
Johnson Pump**Prirubna pumpa Johnson F7B-9 Steyr**

Pumpa za hlađenje Johnson F7B-9 Steyr. Johnson ref 10-24637-01.

Kod	Lt/min	Ø Otvora	Zamjenski dijelovi	MJ	€
<b>1829516</b>	107	1"		KOM	
<b>1816031</b>			Zamjenski impeler	KOM	

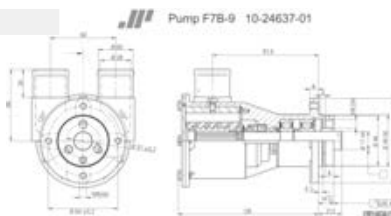
SPXFLOW  
Johnson Pump**Pumpa s Prirubnicom Johnson F7B-9**

Pumpa Johnson F7B-9 za hlađenje motora. Johnson ref 10-24277-03. Šifra Volvo Penta 858469. Serijski za motore Volvo Penta: AD31A/31B/41A/41B, AQAD30A/31A/40A/40B/41A, AQD40A/41A, D41A/41B, MD31/31A/40A, TAMD31/31A/31B/41/41A/41B, TMD31/31A/31B/40A/40B/40C/41A/41B.

Kod	Lt/min	Ø Otvora	Zamjenski dijelovi	MJ	€
<b>1829509</b>	107	1"		KOM	
<b>1816031</b>			Zamjenski impeler	KOM	

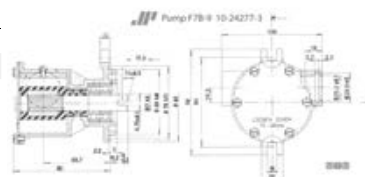
SPXFLOW  
Johnson Pump

**Pumpa Ancor Pm 15**

Brončana pumpa za hlađenje motora s impelerom od Neoprena.

Kod	Lt/min	Ø Otvora	mm	Zamjenski dijelovi	MJ	€
1829014	22	3/8"	96xV60		KOM	
1814046				Zamjenski impeler	KOM	

**Pumpa Ancor Pm 37**

Brončana pumpa za hlađenje motora s impelerom od Neoprena.

Kod	Lt/min	Ø Otvora	mm	Zamjenski dijelovi	MJ	€
1829038	35	3/8"	103xV94		KOM	
1814052				Zamjenski impeler	KOM	

**Pumpa Ancor Pm 16**

Brončana pumpa za hlađenje motora s impelerom od Neoprena.

Kod	Lt/min	Ø Otvora	mm	Zamjenski dijelovi	MJ	€
1829016	45	1/2"	130xV88		KOM	
1814042				Zamjenski impeler	KOM	

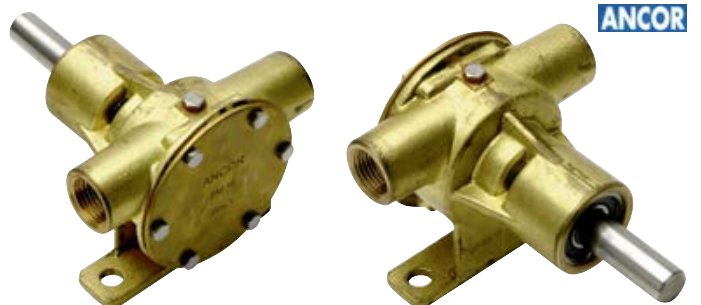
**Pumpa Ancor Pm 34**

Brončana pumpa za hlađenje motora s impelerom od Neoprena.

Kod	Lt/min	Ø Otvora	mm	Zamjenski dijelovi	MJ	€
1829034	58	3/4"	142xV93		KOM	
1814032				Zamjenski impeler	KOM	

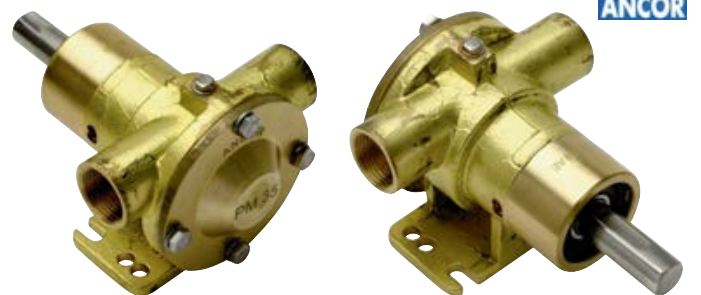
**Pumpa Ancor Pm 36**

Brončana pumpa za hlađenje motora s impelerom od Neoprena.

Kod	Lt/min	Ø Otvora	mm	Zamjenski dijelovi	MJ	€
1829036	100	1"	170xV118		KOM	
1814031				Zamjenski impeler	KOM	

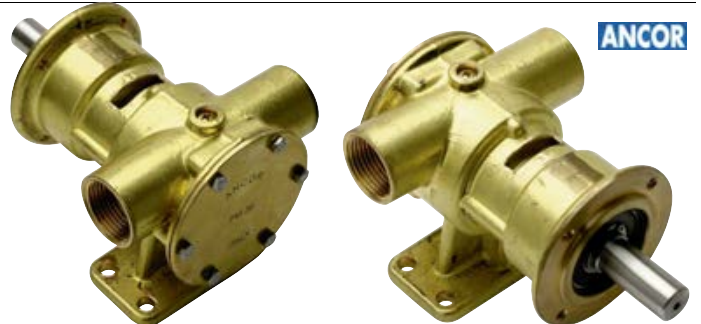
**Pumpa Ancor Pm 40**

Brončana pumpa za hlađenje motora s impelerom od Neoprena.

Kod	Lt/min	Ø Otvora	mm	Zamjenski dijelovi	MJ	€
1829040	250	1" 1/2	205xV140		KOM	
1814030				Zamjenski impeler	KOM	

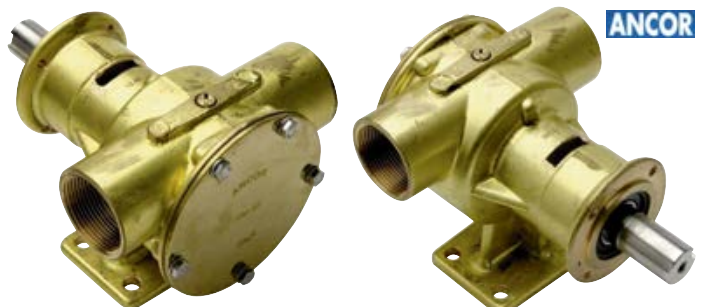

**Pumpa s Prirubnicom Ancor St 114**

Pumpa za hlađenje motora Volvo Penta / Nanni / Ruggerini / Bukh.

Kod	Ø Otvora	Zamjenski dijelovi	MJ	€
1829214	3/8"		KOM	
1814046		Zamjenski impeler	KOM	

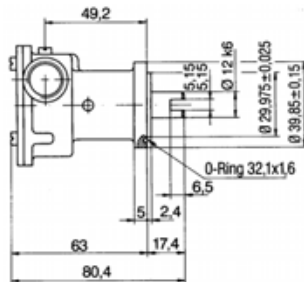
**ANCOR****Pumpa s Prirubnicom Ancor St 112**

Pumpa za hlađenje motora Yanmar 2GM20 F / 3GM30 F.

Kod	Ø Otvora	Zamjenski dijelovi	MJ	€
1829212	3/8"		KOM	
1816054		Zamjenski impeler	KOM	

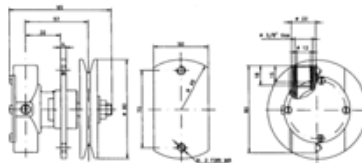
**ANCOR****Pumpa s Prirubnicom Ancor St 103**

Pumpa za hlađenje motora Onan / MD.

Kod	Ø Otvora	Zamjenski dijelovi	MJ	€
1829203	3/8"		KOM	
1814046		Zamjenski impeler	KOM	

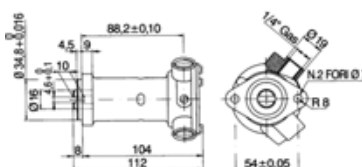
**ANCOR****Pumpa s Prirubnicom Ancor St 139**

Pumpa za hlađenje motora Lombardini / Aifo / Vte Paguro 6000/8000.

Kod	Ø Otvora	Zamjenski dijelovi	MJ	€
1829239	3/8"		KOM	
1814041		Zamjenski impeler	KOM	

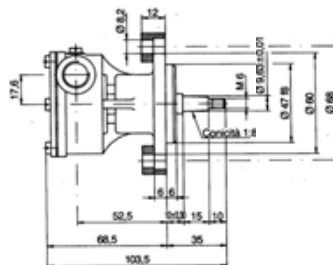
**ANCOR****Pumpa s Prirubnicom Ancor St 137**

Pumpa za hlađenje motora Volvo Penta AQ-BB-MB-MD-2000 / Lombardini Ldw / Aifo.

Kod	Ø Otvora	Zamjenski dijelovi	MJ	€
1829438	3/8"		KOM	
1814041		Zamjenski impeler	KOM	

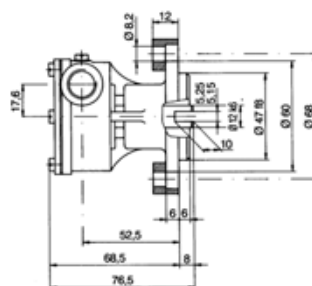
**ANCOR****Pumpa s Prirubnicom Ancor St 138**

Pumpa za hlađenje motora Aifo / Nanni / Mitsubishi / Farymann FK3.

Kod	Ø Otvora	Zamjenski dijelovi	MJ	€
1829338	3/8"		KOM	
1814026		Zamjenski impeler	KOM	

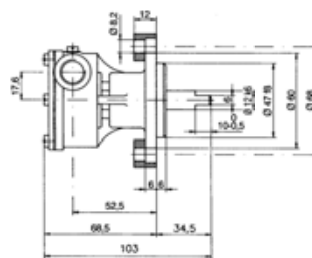
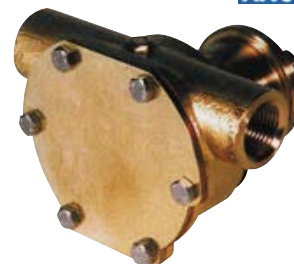
**ANCOR**

**Pumpa s Prirubnicom Ancor St 136**

Pumpa za hlađenje motora Vetus K.

Kod	Ø Otvora	Zamjenski dijelovi	MJ	€
1829238	3/8"		KOM	
1814026		Zamjenski impeler	KOM	

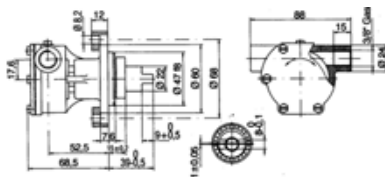

**ANCOR**

**Pumpa s Prirubnicom Ancor St 135**

Pumpa za hlađenje motora Lister Petter / Nanni / Mitsubishi / Ruggerini.

Kod	Ø Otvora	Zamjenski dijelovi	MJ	€
1829235	3/8"		KOM	
1814026		Zamjenski impeler	KOM	

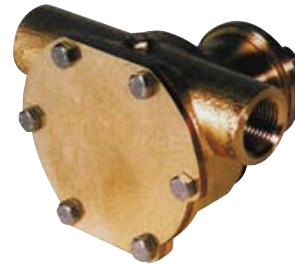
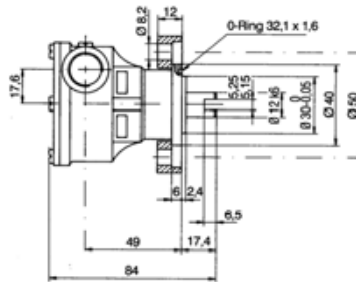

**ANCOR**

**Pumpa s Prirubnicom Ancor St 134**

Pumpa za hlađenje motora Vetus M.

Kod	Ø Otvora	Zamjenski dijelovi	MJ	€
1829233	3/8"		KOM	
1814026		Zamjenski impeler	KOM	

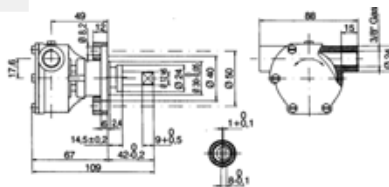

**ANCOR**

**Pumpa s Prirubnicom Ancor St 109**

Pumpa za hlađenje motora Farymann FK2 / Nanni FK2 - 2.40HE.

Kod	Ø Otvora	Zamjenski dijelovi	MJ	€
1829209	3/8"		KOM	
1814046		Zamjenski impeler	KOM	

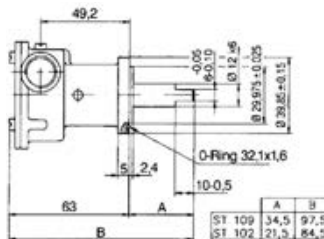

**ANCOR**

**Pumpa s Prirubnicom Ancor St 147**

Pumpa za hlađenje motora Perkins / Ford / Aifo / Nanni / Mercedes / VM.

Kod	Ø Otvora	Zamjenski dijelovi	MJ	€
1829234	3/4"		KOM	
1814032		Zamjenski impeler	KOM	

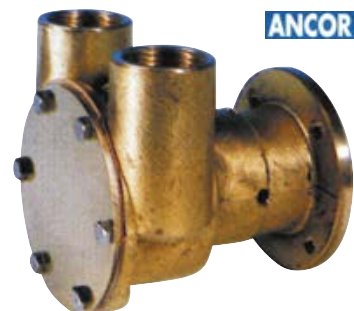
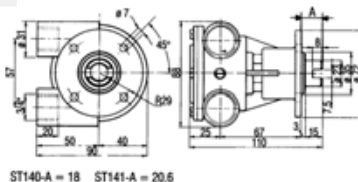

**ANCOR**

**Pumpa s Prirubnicom Ancor St 149**

Pumpa za hlađenje motora Perkins / Ford / Aifo / Nanni / Mercedes / VM / Volvo Penta MD22-M22L.

Kod	Ø Otvora	Zamjenski dijelovi	MJ	€
1829249	3/4"		KOM	
1814032		Zamjenski impeler	KOM	

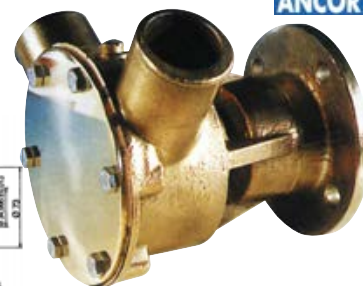
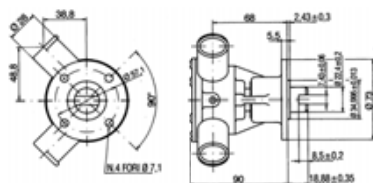

**ANCOR**

**Pumpa s Prirubnicom Ancor St 142**

Pumpa za hlađenje motora Volvo Penta AQ-BB / Deutz.

Kod	Ø Otvora	Zamjenski dijelovi	MJ	€
1829242	3/4"		KOM	
1814032		Zamjenski impeler	KOM	

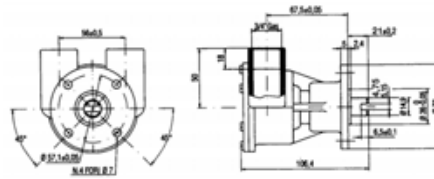

ANCOR

**Pumpa s Prirubnicom Ancor St 143**

Pumpa za hlađenje motora Nanni / Beta Marine.

Kod	Ø Otvora	Zamjenski dijelovi	MJ	€
1829243	3/4"		KOM	
1814032		Zamjenski impeler	KOM	

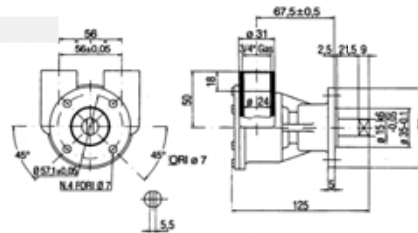

ANCOR

**Pumpa s Prirubnicom Ancor St 146**

Pumpa za hlađenje motora VM / Nanni / Sole / Bmw.

Kod	Ø Otvora	Zamjenski dijelovi	MJ	€
1829210	1"		KOM	
1814031		Zamjenski impeler	KOM	

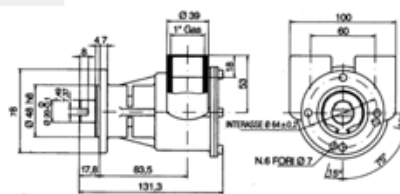

ANCOR

**Pumpa s Prirubnicom Ancor St 160**

Pumpa za hlađenje motora Volvo Penta KAD42P-A, KAMD42P-A. Zamjenski dio za Volvo 3583115 (3581558).

Kod	Ø Otvora	Zamjenski dijelovi	MJ	€
1829216	1"		KOM	
1814031		Zamjenski impeler	KOM	

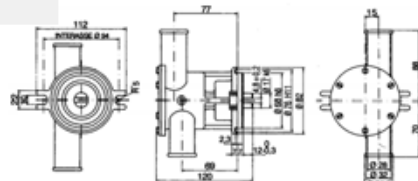

ANCOR

**Pumpa s Prirubnicom Ancor St 150**

Pumpa za hlađenje motora Aifo 8361-8210-521 / Perkins / Valmet / VM.

Kod	Ø Otvora	Zamjenski dijelovi	MJ	€
1829236	1"		KOM	
1814031		Zamjenski impeler	KOM	

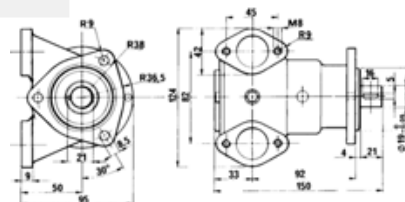

ANCOR

**Pumpa s Prirubnicom Ancor St 151**

Pumpa za hlađenje motora Aifo 8361-8210-521 / Perkins / Deutz / VM.

Kod	Ø Otvora	Zamjenski dijelovi	MJ	€
1829337	1"		KOM	
1814031		Zamjenski impeler	KOM	

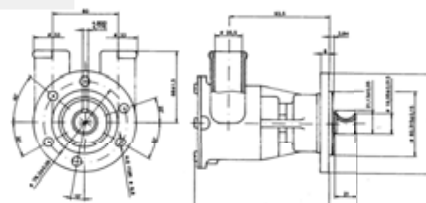

ANCOR

**Set za Održavanje Pumpe Ancor**

Set za održavanje Ancor pumpe za hlađenje motora koji sadrži: impeler, brtve i ležajeve, poklopac s vijcima, zubac, mazivo i korisnički priručnik.

**ANCOR**

Kod	Za pumpu	MJ	€
1829701	1829014 (tip Pm15)	KOM	
1829702	1829038 (tip Pm37)	KOM	
1829703	1829016 (tip Pm16)	KOM	
1829704	1829034 (tip Pm34)	KOM	
1829705	1829036 (tip Pm36)	KOM	
1829706	1829040 (tip Pm40)	KOM	
1829712	1829212 (tip St112)	KOM	
1829714	1829235 (tip St135)	KOM	
1829716	1829239 (tip St139)	KOM	
1829718	1829203 (tip St103)	KOM	
1829740	1829249 (tip St149)	KOM	
1829741	1829210 (tip St146)	KOM	
1829743	1829236 (tip St150)	KOM	
1829745	1829337 (tip St151)	KOM	
1829746	1829216 (tip St160)	KOM	
1829771	1829257 (tip Mff57)	KOM	
1829772	1829340 (tip Cze200)	KOM	

**Set za Održavanje Pumpa Johnson**

Set za održavanje Johnson pumpa za hlađenje motora koji sadrži: impeler, brtve i ležajeve, mazivo i korisnički priručnik.

**SPXFLOW**  
Johnson Pump

Kod	Za pumpu	MJ	€
1829601	1829514 (tip F35B-8)	KOM	
1829603	1829538 (tip F4B-8)	KOM	
1829605	1829534 (tip F5B-8)	KOM	
1829604	1829505 (tip F5B-9)	KOM	
1829606	1829509 (tip F7B-9)	KOM	
1829607	1829510 i 1829516 (tip F7B-8/9)	KOM	
1829608	1829512 (tip F8B-8)	KOM	

**Mast za Podmazivanje Impelera**

Posebna mast za podmazivanje impelera, idealna za produljivanje vijeka trajanja pumpe za hlađenje motora.

Kod	Ref	Pakiranje	MJ	€
5705803	MTM	Tuba od 5 ml	KOM	
5705819	SPX Johnson	Tuba od 20 ml	KOM	

**Izvlačivač za Impelere**

Izvlačivač za impelere.

Kod	Za impelere ø mm	MJ	€
1814901	55<>70	KOM	
1814902	70<>130	KOM	

**MTM**  
QUALITY

**Papirnatte brtve za pumpe za hlađenje**  
 Otisci u mjerilu 1:1  
 Prekrijte svojom brtvom kako biste provjerili dimenzije

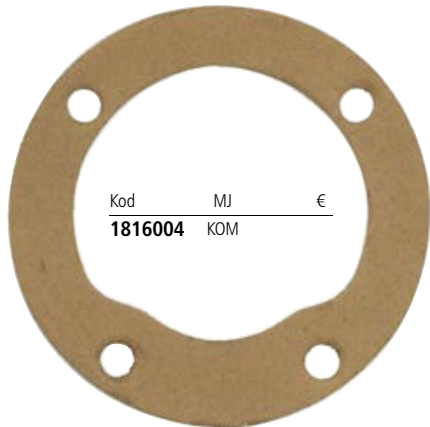

Kod	MJ	€
<b>1816004</b>	KOM	

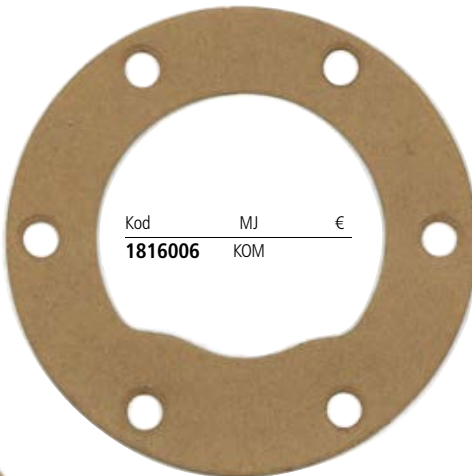

Kod	MJ	€
<b>1816006</b>	KOM	

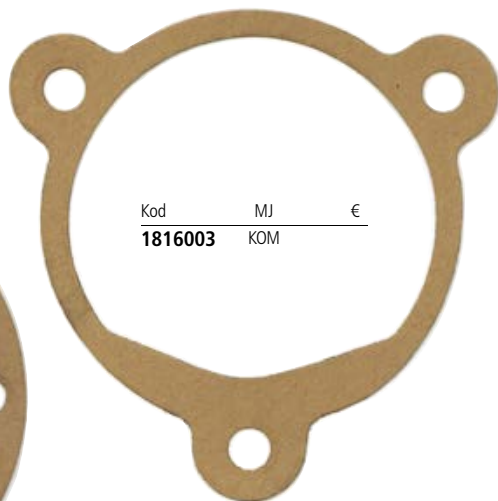

Kod	MJ	€
<b>1816003</b>	KOM	

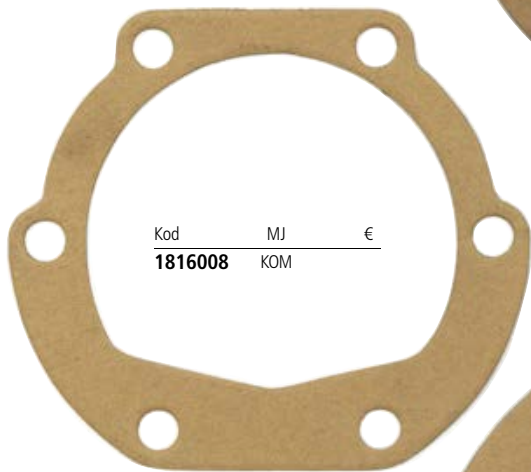

Kod	MJ	€
<b>1816008</b>	KOM	

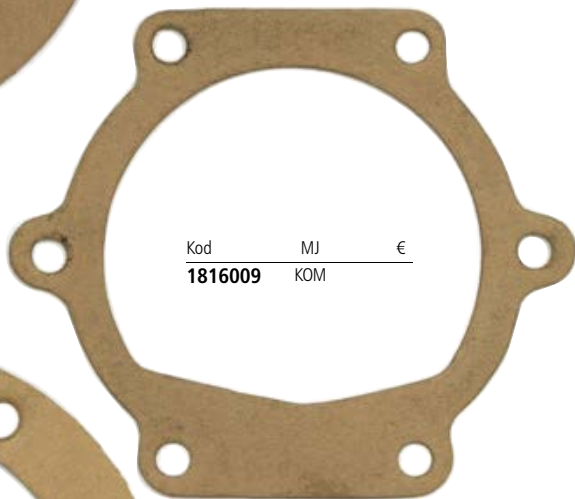

Kod	MJ	€
<b>1816009</b>	KOM	

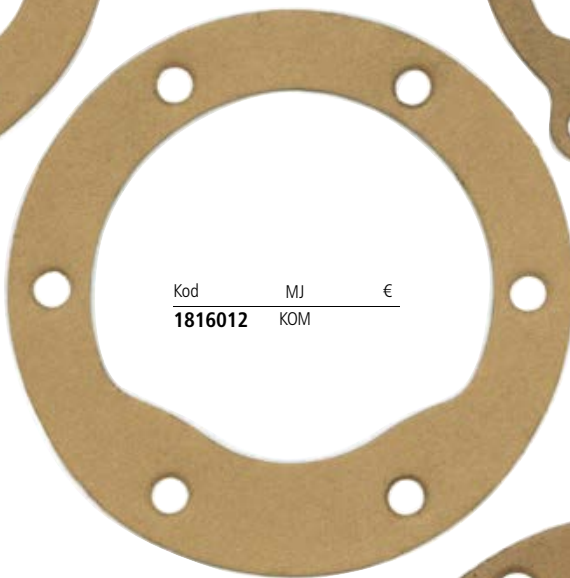

Kod	MJ	€
<b>1816012</b>	KOM	

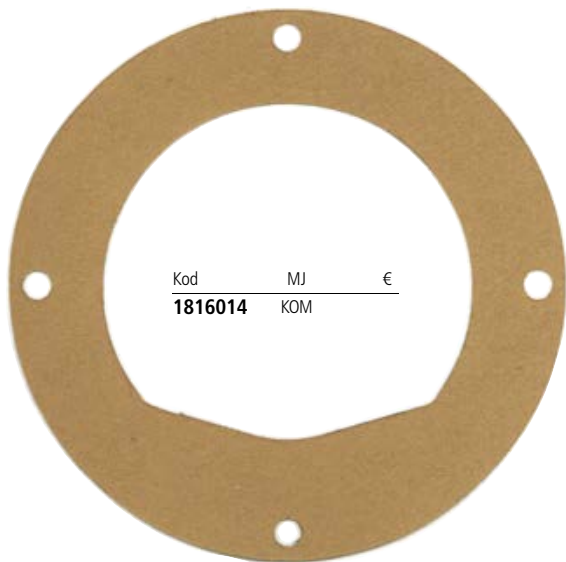

Kod	MJ	€
<b>1816014</b>	KOM	

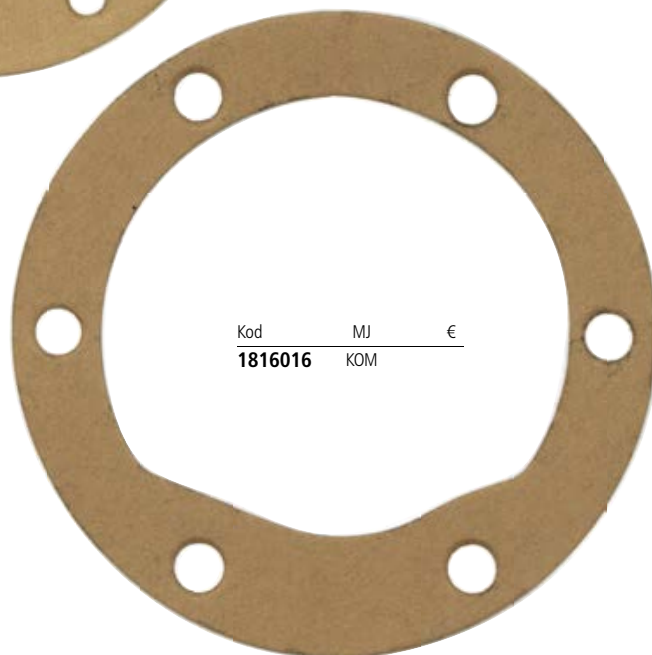

Kod	MJ	€
<b>1816016</b>	KOM	

4 ŠTEDNIJACI I HLADNJIJACI/SANITARJE I HIDRAULIKAPRIKLIJUČCI I PUMPE

Impeleri koji počinju sa šifrom: 18140 ... izrađeni su od Neoprena. Za svježiu i slanu vodu (pumpe za hlađenje motora i brodske sustave).  
 Impeleri koji počinju sa šifrom: 18141 ... izrađeni su od Nitrila. Za kaljuže, ulja i derivate.

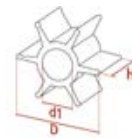

**Impeleri 025/046**

Kod	D mm	d1 mm	H mm	Original	MJ	€
<b>1814025</b>	40	9.5	19	MTM 2043	KOM	
<b>1814046</b>	40	12	19	MTM 2048	KOM	

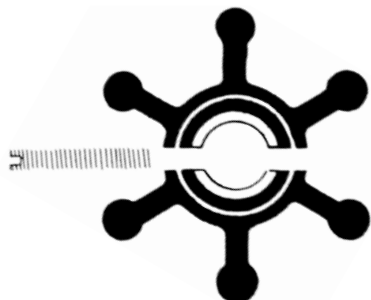

**Impeleri 026/041**

Kod	D mm	d1 mm	H mm	Original	MJ	€
<b>1814026</b>	51	12	22	MTM 2522	KOM	
<b>1814041</b>	51	12.7	22	MTM 2046	KOM	

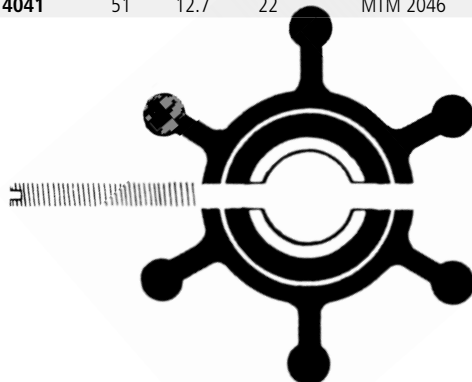

**Impeleri 038/138**

Kod	D mm	d1 mm	H mm	Original	MJ	€
<b>1814038</b>	32	8	12	MTM 2044	KOM	
<b>1814138</b>	32	8	12	MTM 536	KOM	



**Impeler 039**

Kod	D mm	d1 mm	H mm	Original	MJ	€
<b>1814039</b>	40	8.1	19	MTM 1872	KOM	



**Impeleri 134**

Kod	D mm	d1 mm	H mm	Original	MJ	€
<b>1814134</b>	45.5	8	12.8	MTM 2079	KOM	

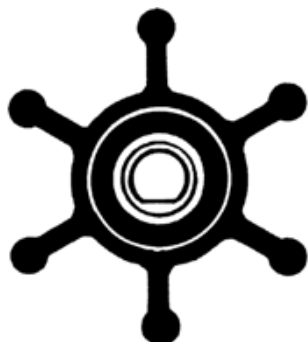

**Impeleri 035/135**

Kod	D mm	d1 mm	H mm	Original	MJ	€
<b>1814035</b>	51	8.1	22	MTM 2745	KOM	
<b>1814135</b>	51	8.1	22	MTM 2080	KOM	

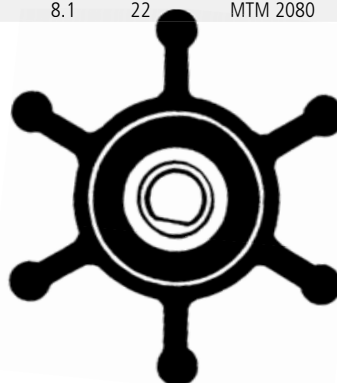

**Impeleri 052/054**

Kod	D mm	d1 mm	H mm	Original	MJ	€
<b>1814052</b>	51	10	22	MTM 2049	KOM	
<b>1814054</b>	51	12.7	22	MTM 2051	KOM	

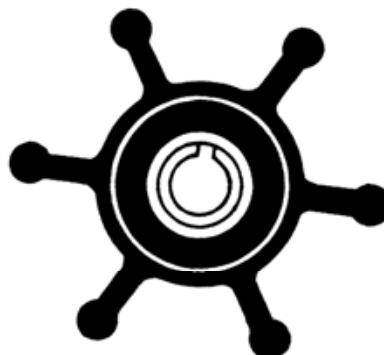



**Impeleri 028**

Kod	D mm	d1 mm	H mm	Original	MJ	€
<b>1814028</b>	61.9	16	31.5	MTM 2037	KOM	



**Impeleri 033/042**

Kod	D mm	d1 mm	H mm	Original	MJ	€
<b>1814033</b>	57	16	31.5	MTM 2041	KOM	
<b>1814042</b>	57	12	29	MTM 3342	KOM	
<b>1814142</b>	57	12	29	MTM 2081	KOM	



**Impeleri 045**

Kod	D mm	d1 mm	H mm	Original	MJ	€
<b>1814045</b>	65	16	41.4	MTM 2047	KOM	

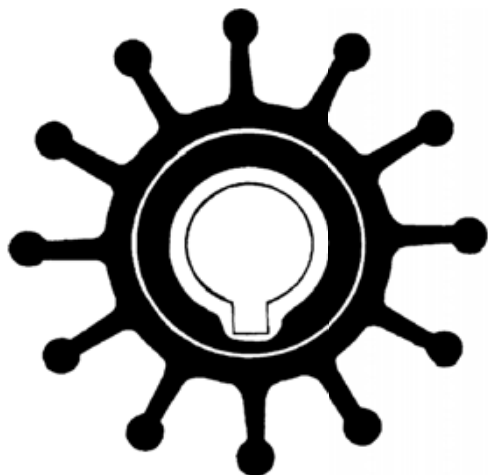

**Impeleri 032/036/043**

Kod	D mm	d1 mm	H mm	Original	MJ	€
<b>1814032</b>	57	16	31	MTM 2040	KOM	
<b>1814036</b>	57	16	50	MTM 2789	KOM	
<b>1814043</b>	57	16	48	MTM 3267	KOM	
<b>1814132</b>	57	16	31	MTM 2078	KOM	

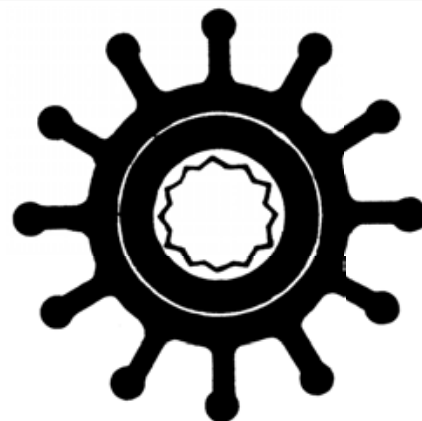

**Impeleri 031/040/131**

Kod	D mm	d1 mm	H mm	Original	MJ	€
<b>1814031</b>	65	16	50	MTM 2039	KOM	
<b>1814040</b>	65	16	76	MTM 3260	KOM	
<b>1814131</b>	65	16	50	MTM 2077	KOM	

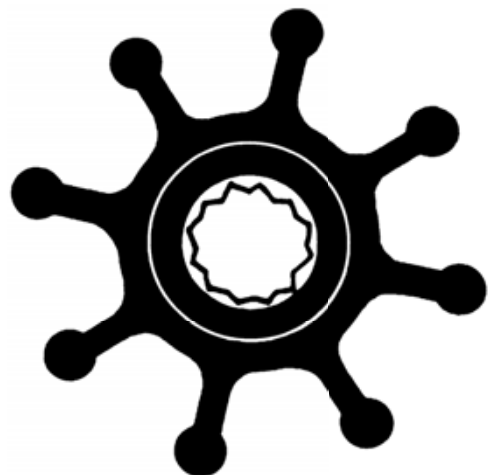

**Impeleri 029/129**

Kod	D mm	d1 mm	H mm	Original	MJ	€
<b>1814029</b>	65	16	50	MTM 2042	KOM	
<b>1814129</b>	65	16	50	MTM 3405	KOM	



## Impeler 034

Kod	D mm	d1 mm	H mm	Original	MJ	€
1814034	82.5	20.1	73	MTM 2672	KOM	

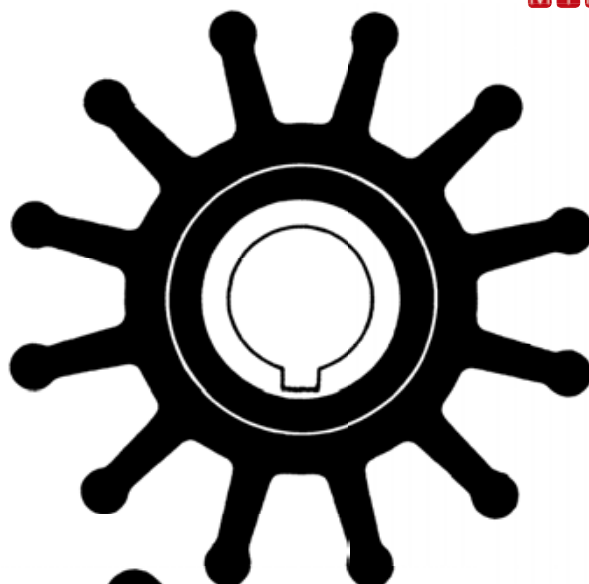

## Impeleri 030/037/130

Kod	D mm	d1 mm	H mm	Original	MJ	€
1814030	95	25	63	MTM 2038	KOM	
1814130	95	25	63	MTM 2717	KOM	
1814037	95	25	88.5	MTM 2045	KOM	

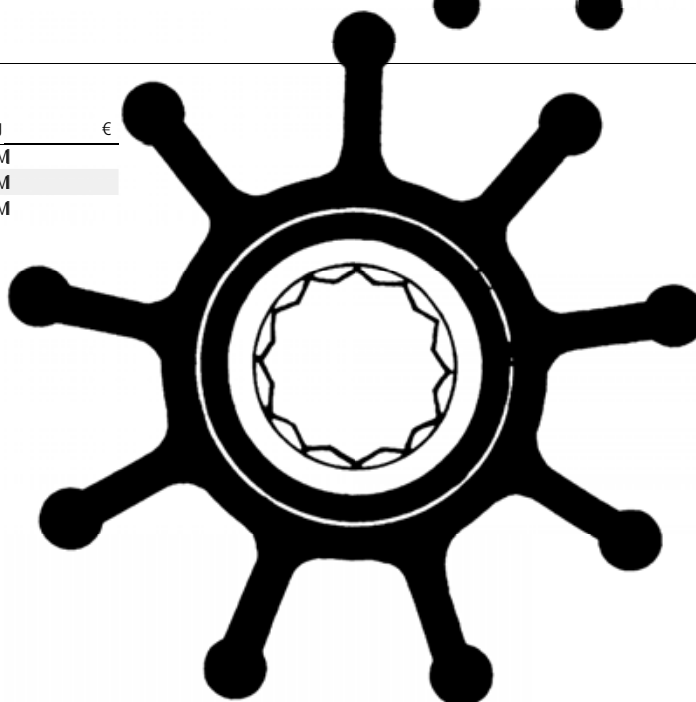

## Impeleri 060/070/073

Kod	D mm	d1 mm	H mm	Original	MJ	€
1814060	95	25	63.5	MTM 2053	KOM	
1814160	95	25	63.5	MTM 2718	KOM	
1814070	95	25	88.5	MTM 2054	KOM	
1814170	95	25	88.5	MTM 3261	KOM	
1814072	95	25	102	MTM 5749	KOM	
1814073	95	25	130	MTM 3315	KOM	

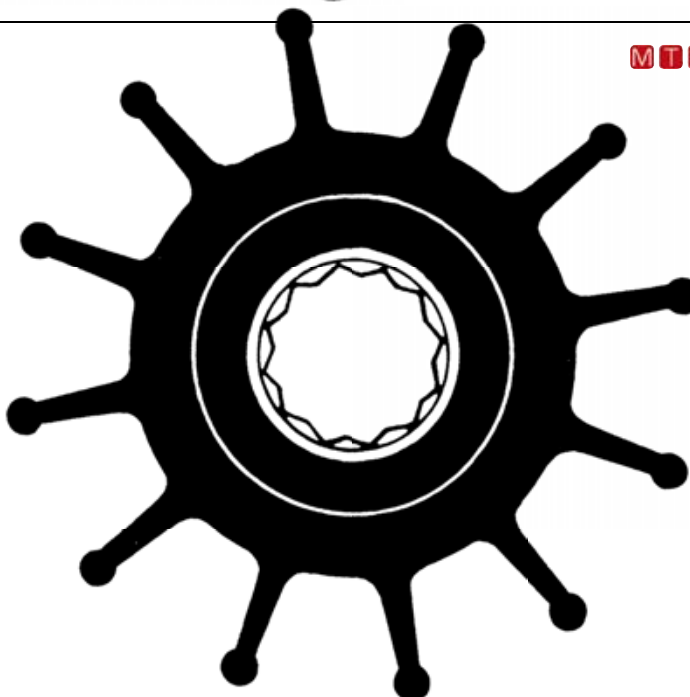

Zamjenski impeler Johnson.

Impeleri koji počinju sa šifrom: 18160 ... izrađeni su od Neoprena. Za svježu i slanu vodu (pumpe za hlađenje motora i brodske sustave).

Impeleri koji počinju sa šifrom: 18161 ... izrađeni su od Nitrila. Za kaljuže, ulja i derivate.

Otisci u mjerilu 1:1

Prekrijte svojom brtvom kako biste provjerili dimenzije



#### Impeler 35MM

Kod	Ref Johnson	Materijal	D mm	d1 mm	H mm	MJ	€
<b>1816136</b>	09-1077B-9	Nitril	35.2	8	12.7	KOM	

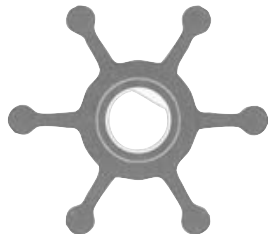

SPXFLOW  
Johnson Pump

#### Impeleri 40MM

Kod	Ref Johnson	Materijal	D mm	d1 mm	H mm	Ref Jabsco	MJ	€
<b>1816025</b>	09-806B-1	Neopren	40	9.5	19	4528-0001	KOM	
<b>1816046</b>	09-808B-1	Neopren	40	12	19	22405-0001	KOM	

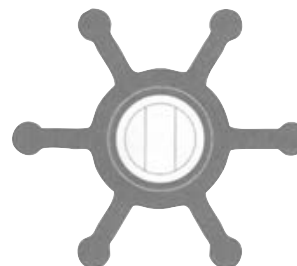

SPXFLOW  
Johnson Pump

#### Impeler 45MM/6B

Kod	Ref Johnson	Materijal	D mm	d1 mm	H mm	MJ	€
<b>1816134</b>	09-1052S-9	Nitril	45.2	8	12.8	KOM	

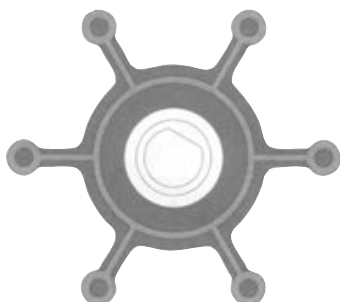

SPXFLOW  
Johnson Pump

#### Impeler 45MM/8P

Kod	Ref Johnson	Materijal	D mm	d1 mm	H mm	MJ	€
<b>1816137</b>	09-843S-9	Nitril	45.2	8	12.8	KOM	

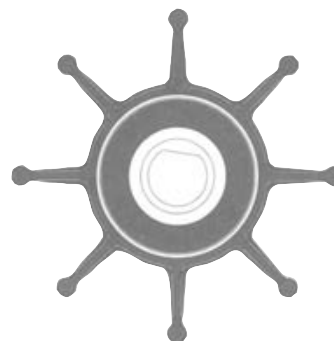

SPXFLOW  
Johnson Pump

#### Impeleri 50MM/A

Kod	Ref Johnson	Materijal	D mm	d1 mm	H mm	Ref Jabsco	MJ	€
<b>1816035</b>	09-824P-1	Neopren	50.8	8	22		KOM	
<b>1816135</b>	09-824P-9	Nitril	50.8	8	22	6303-0003	KOM	

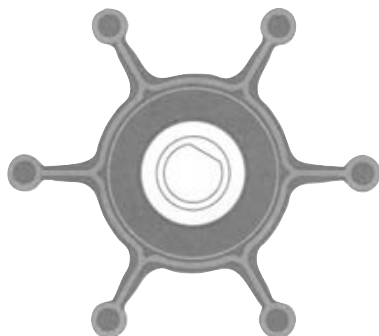

SPXFLOW  
Johnson Pump

#### Impeleri 50MM/B

Kod	Ref Johnson	Materijal	D mm	d1 mm	H mm	Ref Jabsco	MJ	€
<b>1816026</b>	09-810B-1	Neopren	50.8	12	22	18653-001	KOM	
<b>1816041</b>	09-1026B-1	Neopren	50.8	12.7	22	673-0001	KOM	
<b>1816126</b>	09-810B-9	Nitril	50.8	12	22		KOM	
<b>1816141</b>	09-1026B-9	Nitril	50.8	12.7	22	673-0003	KOM	

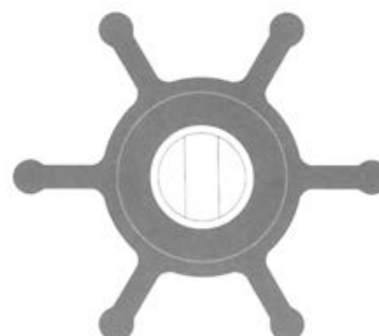

SPXFLOW  
Johnson Pump

## Impeleri 57MM/A

Kod	Ref Johnson	Materijal	D mm	d1 mm	H mm	Ref Jabsco	MJ	€
<b>1816033</b>	09-801B	Neopren	57.1	15.9	31.5	4568-0001	KOM	
<b>1816138</b>	09-804B-9	Nitril	57.1	20	31.5		KOM	

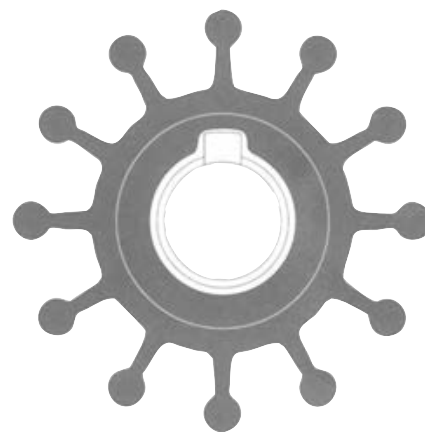
SPXFLOW  
Johnson Pump

## Impeleri 57MM/B

Kod	Ref Johnson	Materijal	D mm	d1 mm	H mm	Ref Jabsco	MJ	€
<b>1816032</b>	09-1027B-1	Neopren	57.1	16	31.5	1210-0001	KOM	
<b>1816039</b>	09-1027BT	Neopren	57.1	16	31.5	1210-0001	KOM	
<b>1816034</b>	09-1027B-10	Neopren	57.1	16	31.85		KOM	
<b>1816043</b>	09-812B-1	Neopren	57.1	16	48.2	13554-0001	KOM	
<b>1816132</b>	09-1027B-9	Nitril	57.1	16	31.5	1210-0003	KOM	

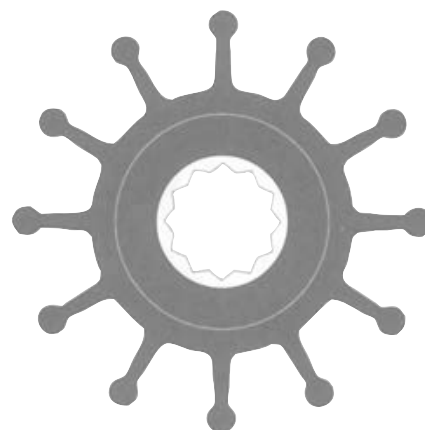
SPXFLOW  
Johnson Pump

## Impeleri 65MM/8P

Kod	Ref Johnson	Materijal	D mm	d1 mm	H mm	Ref Jabsco	MJ	€
<b>1816031</b>	09-1028BT-1	Neopren	65	16	50.2	17937-0001	KOM	
<b>1816131</b>	09-1028B-9	Nitril	65	16	50.2	17937-0003	KOM	

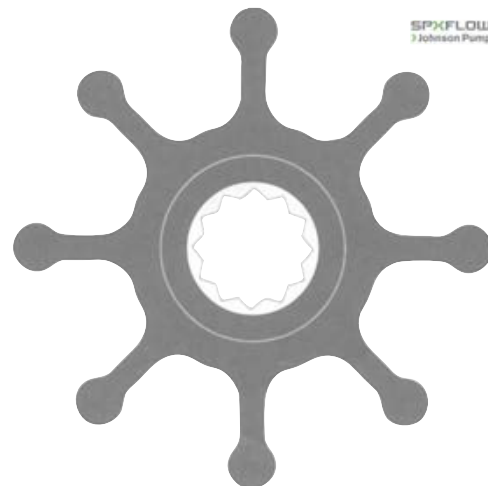
SPXFLOW  
Johnson Pump

## Impeler 65MM/12P

Kod	Ref Johnson	Materijal	D mm	d1 mm	H mm	MJ	€
<b>1816055</b>	09-821BT-1	Neopren	65	25	80	KOM	

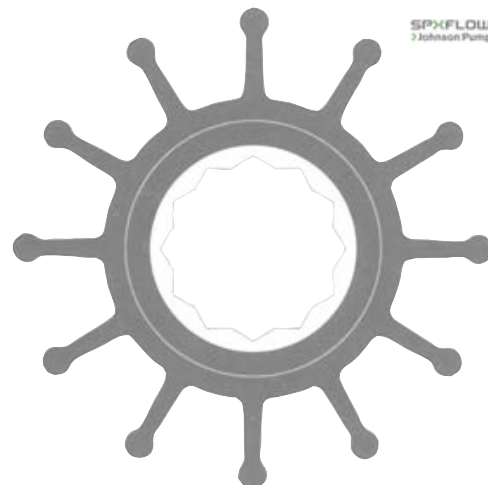
SPXFLOW  
Johnson Pump

## Impeleri 95MM/11P

Kod	Ref pumpa	Ref Johnson	Materijal	D mm	d1 mm	H mm	Ref Jabsco	MJ	€
<b>1816060</b>	F8	09-819B	Neopren	95	25	63	836-0001(EU) 17935-0001(USA)	KOM	
<b>1816070</b>	F9	09-814B	Neopren	95	25	88.5	21676-0001(EU) 17936-0001(USA)	KOM	
<b>1816073</b>	F95	09-820B	Neopren	95	25	130		KOM	
<b>1816072</b>	F98	09-842B	Neopren	95	25	180		KOM	
<b>1816160</b>	F8	09-819B-9	Nitril	95	25	63	836-0003(EU) 17935-0003(USA)	KOM	

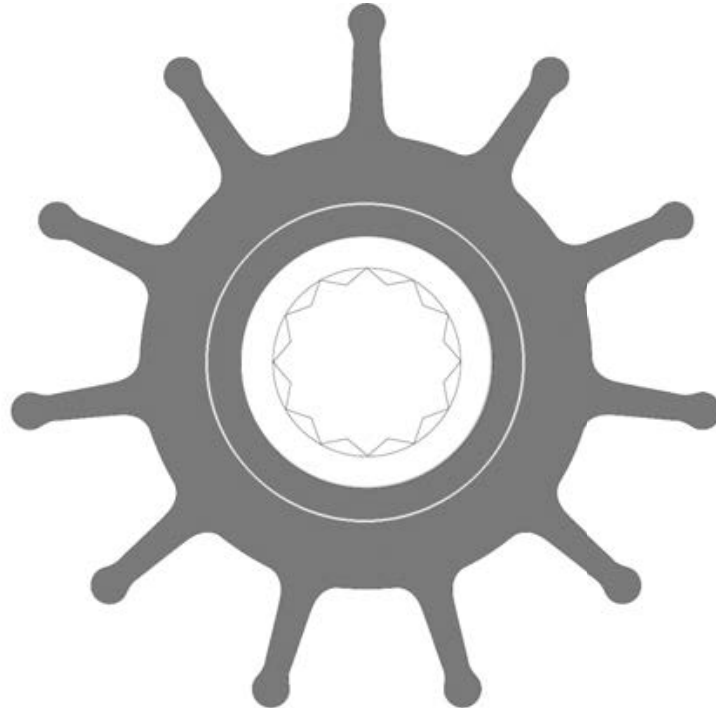
SP-FLOW  
Johnson Pump

## Impeleri 95MM/9P

Kod	Ref pumpa	Ref Johnson	Materijal	D mm	d1 mm	H mm	Ref Jabsco	MJ	€
<b>1816030</b>	F8	09-1029B	Neopren	95	25	63	836-0001(EU) 17935-0001(USA)	KOM	
<b>1816037</b>	F9	09-802B	Neopren	95	25	88.5	6760-0001	KOM	

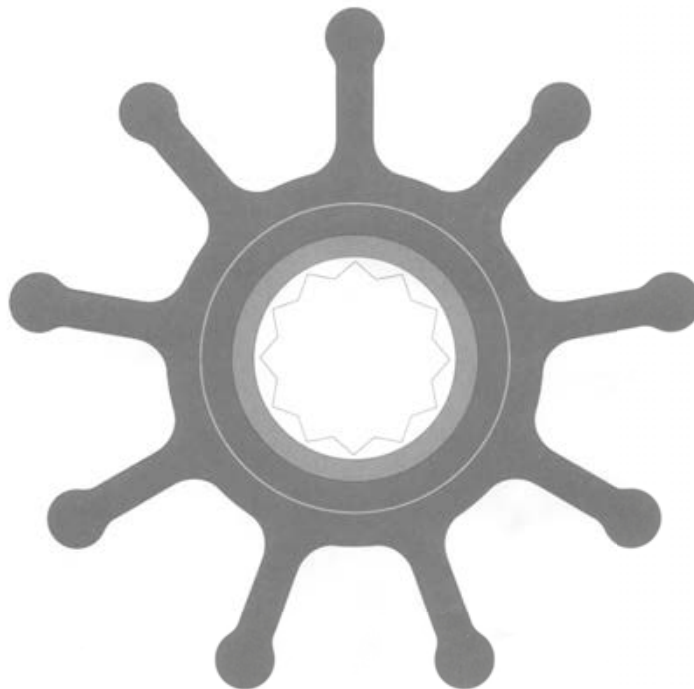
SP-FLOW  
Johnson Pump

## Impeler Mercruiser

SPXFLOW  
Johnson Pump

Kod	Ref Johnson	Materijal	D mm	d1 mm	H mm	Ref Mercruiser	Ref Jabsco	MJ	€
<b>1816047</b>	09-703P-1	Neopren	66.7	18.5	51	47-59362T	17954-0001	KOM	



## Impeleri Sherwood

Impeleri Johnson za pumpe Sherwood.





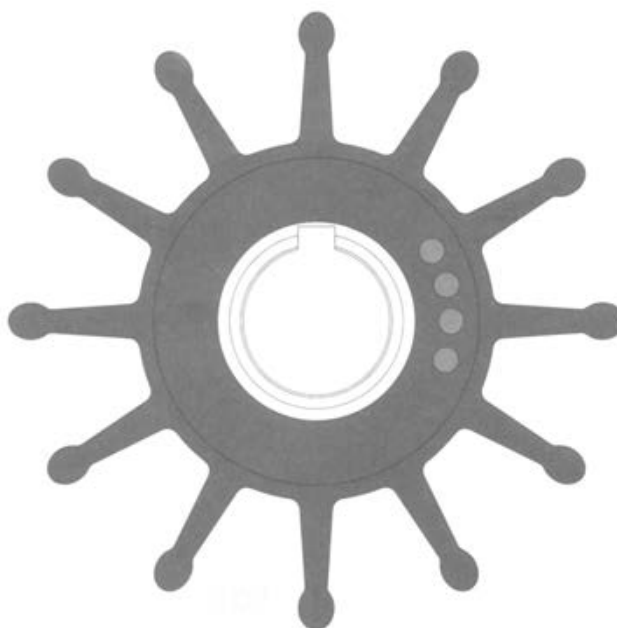

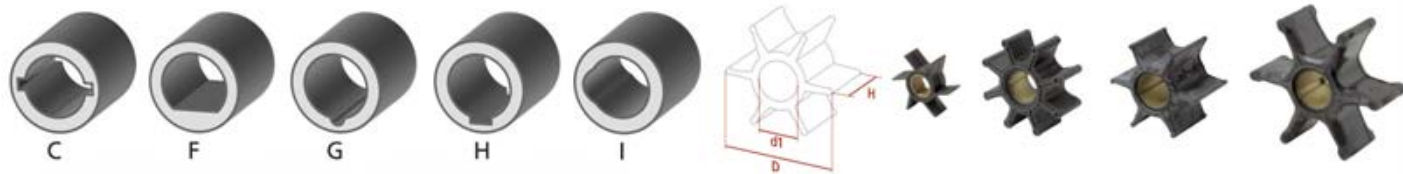















SPXFLOW  
Johnson Pump

Kod	Ref Johnson	Materijal	D mm	d1 mm	H mm	Ref Sherwood	Ref Jabsco	MJ	€
<b>1816028</b>	09-701B-1	Neopren	62.3	16	31.8	9959K	18838-0001	KOM	
<b>1816045</b>	09-702B-1	Neopren	65.4	16	41.4	10615K	18948-0001	KOM	
<b>1816048</b>	09-704BT-1	Neopren	84.1	20	73.4	17000K	18958-0001	KOM	























## Impeleri za Motore Mercury / Mariner

Kod	Originalna šifra	Vrsta motora KS	d1 mm	D mm	H mm	Čahura	MJ	€
1814301	47-95289 2	2T(2.2/2.5/3/3.3)	12	42.5	14	C	KOM	 
1814302	47-16154 3	2T(2.5/3.3/4/5) 4T(2.5/3.5/4/5/6)	10.25	33.6	14.3	G	KOM	 
1814239	47-89980	2T(3.5/3.6/4/4.5/7.5/9.8/9.9)	11.13	32	14.35	G	KOM	 
1814235	47-89981	2T(4/4.5/7.5/9.8)	11.59	32	14.4	G	KOM	 
1814306	47-803748 1	2T(6/8) 4T(8/9.9)	12	40	17.2	G	KOM	 
1814303	47-42038Q02	2T(6/8/9.9/10/XR10/15) 4T(8/9.9/13.5/15)	13	58.8	11.7	G	KOM	 
1814236	47-89982	2T(20)	16	51.5	19.05	G	KOM	 
1814240	47-85089-10	2T(15/18/20/25/30/40/50) 4T(8/9.9/13.5/15/25/30/40/50)	16	73	12.6	G	KOM	 
1814237	47-89983T	2T(25/30/35/40/45/50/60/70)	19	51.8	19.05	G	KOM	 
1814337	47-16154 2	2T(40XR)	17	51	20	H	KOM	 
1814305	47-19453T	2T(45/50/55/60) 4T(30/40/50/60)	19.25	78.2	25.15	G	KOM	 
1814304	47-43026Q02	2T(45/50/55/60/70/75/80/90/100/115/125/200/225) 4T(30/40/50/60/100/115/135/150/175/200/225/250/275/300)	22.4	89	32.5	G	KOM	 
1814238	47-89984T4	2T(45/50/55/60/70/75/80/90/100/115/125/200/225) 4T(30/40/50/60/100/115/135/150/175/200/225/250/275/300)	22.2	60	33.8	G	KOM	 
1814313	47-888689	4T(225EFI)	22	90	30.5	H	KOM	 

## Impeleri za Motore Suzuki













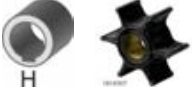
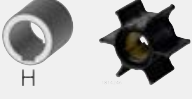

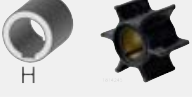
Kod	Originalna šifra	Vrsta motora KS	d1 mm	D mm	H mm	Čahura	MJ	€		
1814288	17461-98501/2/3	2T(DT2/DT2.2/DT4/DT5/DT6/DT8) 4T(DF4/DF5/DF6)	10.15	41	14	C	KOM			
1814289	17461-93901/92D02	2T(DT8/DT9.9) 4T(DF8/DF9.9)	12.3	42	20	H	KOM			
1814284	17461-93901/2/3	4T(9.9/15)	13.2	39.3	22	H	KOM			
1814287	17461-96301/10/11/12	2T(DT20/DT25/DT30/DT40) 4T(DF25/DF25RV2/DF30/DF40/DF50)	17.1	67.5	16.18	H	KOM			
1814286	17461-94700/1	2T(DT55/DT65)	17.1	67	19	H	KOM			
1814285	17461-95300/1/2	2T(DT75/DT85)	20.1	67.5	19	H	KOM			
1814290	17461-87E10/E11	2T(DT90/DT100) 4T(DF60/DF70)	22.2	78.3	26	H	KOM			
1814291	17461-90J00/01	4T(DF90/DF115/DF140/DF150TZ/DF175TZ)	24.3	86	31.7	H	KOM			
1814292	17461-93J00	4T(DF200/DF225/DF250/DF300TZ)	24.3	87	39	H	KOM			

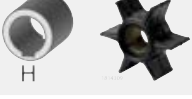
## Impeleri za Motore Tohatsu

Kod	Originalna šifra	Vrsta motora KS	d1 mm	D mm	H mm	Čahura	MJ	€		
1814301	309-65021-0	2T(M2.5/M3.5)	12	42.5	14.1	C	KOM			
1814302	369-65021-1	2T(M3.5B/M4C/M5B) 4T(MFS2.5C/MFS3.5C/MFS4C/MFS5C/MFS6C)	10.25	33.6	14.3	G	KOM			
1814306	3B2-65021-1	2T(M6B/M8B/M9.8B) 4T(MFS8A/MFS9A/MFS9.8A3)	12.12	40	18.03	G	KOM			
1814341	334-65021-0	2T(M9.9D-D2/M15D-D2/M18E-E2) 4T(MFS9.9B/MFS15B/MFS18B)	13.96	40.7	23.35	H	KOM			
1814342	335-65021-0	2T(M25C2-C3/M30A3-A4/M35C/M40C) 4T(MFS25A/MFS30A)	17.12	44.1	20.25	H	KOM			
1814337	3C8-65021-2	2T(M40D-D2/M50D-D2/MD40TLDI/MD50TLDI)	17.2	50.4	20.15	H	KOM			
1814343	3B7-65021-2	2T(M60B-C/M70/M90/M115/M120/M140)	20.15	67.4	35.1	H	KOM			

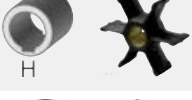

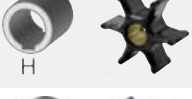







## Impeleri za Motore Yamaha

Kod	Originalna šifra	Vrsta motora KS	d1 mm	D mm	H mm	Čahura	MJ	€
1814249	646-44352-01	2T(2A/2B/2C)	11.15	47.5	13.7	H	KOM	
1814250	6E0-44352-00	2T(4A/5C) 4T(F4A)	11	40	12.6	H	KOM	
1814307	6L5-44352-00	2T(3A)	9.9	36	14.5	H	KOM	
1814246	662-44352-01	2T(6/8)	14	40	22	H	KOM	
1814247	6G1-44352-00	2T(6C/6D/8C)	11.9	40	18	H	KOM	
1814245	682-44352-03	2T(9.9/15) 4T(F9.9A/F9.9B)	13	40	22	H	KOM	
1814244	63V-44352-01	2T(9.9/15) 4T(F9/F9.9/F15)	12.85	53	14	H	KOM	
1814309	6L2-44352-00	2T(20D/25N)	13.8	52	18	H	KOM	
1814251	689-44352-02	2T(20C/25D/28A)	16.15	69.5	12.8	H	KOM	
1814310	6H4-44352-02	2T(25J/25Q/30D/40H/50D) 4T(F20/F25)	16.5	51.5	18	H	KOM	
1814241	6H3-44352-00	2T(25B/60/70) 4T(F40/F50/F60)	18.05	51.8	19.05	H	KOM	
1814277	6F5-44352-00	2T(40Q/40D)	16.04	69.8	22.1	H	KOM	
1814248	688-44352-03	2T(75/80/90A)	20.1	58	29	H	KOM	
1814313	6E5-44352-01	2T(115/130/140/150/175/200/225/250/300) 4T(F115/F150/F200/F225)	22.45	89	31	H	KOM	
1814316	68T-44352-00	4T(F6/F8)	12	52.8	13.5	H	KOM	
1814317	67F-44352-00	4T(F80/F100)	20	58.2	34.7	H	KOM	

## Impeleri za Motore Honda

Kod	Originalna šifra	Vrsta motora KS	d1 mm	D mm	H mm	Čahura	MJ	€		
1814460	19210-881-A01/A02	4T(BF4.5/BF5/BF75/BF100/BF8)	14.2	41	23	F	KOM			
1814461	19210-ZV4-651	4T(BF9.9 AX-BX-AM-B/BF15 AX-BX-B2-A1-A2-AM-B)	14.1	41	27.55	H	KOM			
1814462	19210-ZW9-003/013	4T(BF8/BF9.9D/BF10D-B)	13	45.6	14.8	H	KOM			
1814463	19210-ZV9-A31/032	4T(BF8D/BF15D3/BFP8/BFP9.9/BFP10)	16.2	45.6	14.8	H	KOM			
1814464	19210-ZV7-003	4T(BF20A-A1-A2-AX/BF25/BF30A-A1-A2-AX-D4)	17.2	55.75	20.2	H	KOM			
1814465	19210-ZV5-003	4T(BF35/BF45/BF40/BF50A-A1-A2-AX-B-B2-BX)	17.2	55.75	20.2	H	KOM			
1814304	19210-ZW1-003	4T(BF75/BF90)	22.4	89	32.5	G	KOM			
1814466	19210-ZW1-B02/3/4	4T(BF75/BF90A1-AX-AV-K/BF115/BF130A1-A2-A3-AX/BF135/BF150A4)	23.35	87.8	31	H	KOM			
1814467	19210-ZY3-003	4T(BF175/BF200/BF225A2-A3-A6)	26	89.75	31.3	H	KOM			

































## Impeleri za Motore Parsun

Kod	Originalna šifra	Vrsta motora KS	d1 mm	D mm	H mm	Čahura	MJ	€		
1814307	F2.6-030000100	4T(2.6)	9.9	36	14.5	H	KOM			
1814250	F15-06050000	4T(4/5)	11	40	12.6	H	KOM			
1814244	F4-03060000	4T(9.9/15)	12.85	53	14	H	KOM			
1814310	F25-04040000	4T(20/25)	16.1	51	19	H	KOM			

## Impeleri za Motore Tomos

Kod	Originalna šifra	Vrsta motora KS	d1 mm	D mm	H mm	Čahura	MJ	€		
1814405	210-245	2T(10/18)	15	65	15	C	KOM			

## Impeleri za Motore Johnson / Evinrude



Kod	Originalna šifra	Vrsta motora KS	d1 mm	D mm	H mm	Čahura	MJ	€		
1814314	389576	2T(4/4.5/5/6/7.5/8)	11.2	38.4	17.9	H	KOM			
1814301	114812	2T(2/2.3/3/3.3)	12	42.5	14	C	KOM			
1814283	387361	2T(4/6)	11.2	38.4	17.9	G	KOM			
1814275	277181>434424	2T(6)	11	69	12.8	H	KOM			
1814280	386084	2T(9.9/15)	12.75	38.4	17.8	G	KOM			
1814276	375638>775518	2T(18/20/25)	12.7	69	12.8	H	KOM			
1814282	395289	2T(20/25/30/35)	16	51	19	I	KOM			
1814277	377230>777213	2T(40/50/55)	16.04	69.8	22.1	H	KOM			
1814271	396809>777214	2T(40/45/50/55)	16.04	70	22.3	I	KOM			
1814297	432941	2T(25/40/50)	19.13	91.3	25.4	I	KOM			
1814315	437059	2T(40/50/60/65/70)	19.13	91.3	25.4	I	KOM			
1814296	389642>5004562	2T(40/50/60/65/70/75)	19.13	91.5	25.4	I	KOM			
1814485	389642	2T(V4/V6<1978)	22.32	89	31.9	H	KOM			
1814486	435821>5001593	2T(V4/V6>1978)	22.41	89	31.9	I	KOM			
1814288	5030188	4T(4/5)	10.15	41	14	C	KOM			
1814289	5033112	4T(9.9/15)	12.3	42	20	H	KOM			
1814287	5031417	4T(25/30/40/50)	17.1	67.5	16.18	H	KOM			

Kod	Originalna šifra	Vrsta motora KS	d1 mm	D mm	H mm	Čahura	MJ	€		
1814290	5030723	4T(60/70)	22.2	78.3	26	H	KOM			



1814291	5033542	4T(90/115/140)	24.3	86	31.7	H	KOM			
---------	---------	----------------	------	----	------	---	-----	--	---	---

## Impeleri za Motore Selva



Kod	Originalna šifra	Vrsta motora KS	d1 mm	D mm	H mm	Čahura	MJ	€		
1814201	8095020	2T(6/8/10/15)	13	48	14.9	G	KOM			

1814202	8095050	2T(20<>35)	15	53	20	G	KOM			
---------	---------	------------	----	----	----	---	-----	--	---	---



1814203	8095060	2T(40<>100)	18.15	58	22.5	G	KOM			
---------	---------	-------------	-------	----	------	---	-----	--	---	---

1814250	6EO-44352-00	4T(4)	11	40	12.6	H	KOM			
---------	--------------	-------	----	----	------	---	-----	--	---	---

1814244	63V-44352-01	4T(9.9/15)	12.85	53	14	H	KOM			
---------	--------------	------------	-------	----	----	---	-----	--	--	--

1814310	6H4-44352-02	4T(25)	16.1	51	19	H	KOM			
---------	--------------	--------	------	----	----	---	-----	--	---	---

1814241	6H3-44352-00	4T(40/50/60)	18.05	51.8	19.05	H	KOM			
---------	--------------	--------------	-------	------	-------	---	-----	--	---	---

1814317	67F-44352-00	4T(100)	20	58.2	34.7	H	KOM			
---------	--------------	---------	----	------	------	---	-----	--	---	---

1814313	6E5-44352-01	4T(115)	22.45	89	31	H	KOM			
---------	--------------	---------	-------	----	----	---	-----	--	---	---